

Návod na použitie
Práčka so sušičkou

HWD100-BD1499U1N

SK

Haier

Ďakujeme vám, že ste si kúpili spotrebič Haier.

Pred použitím spotrebiča si, prosím, pozorne prečítajte tento návod. V návode nájdete dôležité informácie, vďaka ktorým budete svoj spotrebič využívať naplno, zaistíte bezpečnú a správnu inštaláciu, použitie a údržbu.

Uchovávajte tento návod na vhodnom mieste, aby ste ho mali vždy poruke a mohli tak spotrebič používať bezpečne a správne.

Ak spotrebič predáte, darujete alebo necháte v dome/byte napr. po sťahovaní, zaistite odovzdanie návodu, aby sa nový majiteľ spotrebiča mohol oboznámiť s pokynmi na jeho bezpečné používanie.



Opis

Upozornenie – Dôležité poučenie o bezpečnosti



Všeobecné informácie a tipy



Informácie o životnom prostredí

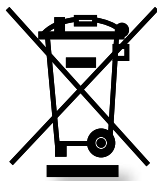

Likvidácia

Pomôžte chrániť životné prostredie a ľudské zdravie. Obal spotrebiča vyhodte do príslušného kontajnera, aby sa mohol recyklovať. Pomôžte recyklovať odpad z elektrických a elektronických prístrojov. Nevyhadzujte prístroje označené týmto symbolom do bežného odpadu z domácnosti. Vráťte výrobok do miestneho zariadenia na recykláciu alebo sa obráťte na svoj mestský úrad.



UPOZORNENIE!

Nebezpečenstvo zranenia alebo udusenía!

Odpojte spotrebič od elektrickej siete. Odrežte kábel na pripojenie do elektrickej siete a zlikvidujte ho. Aby nedošlo k zatvoreniu detí alebo domácich maznáčikov do spotrebiča, odstráňte západku dverí.



UPOZORNENIE!

Spotrebič sa nesmie napájať prostredníctvom externého spínacieho zariadenia, ako je napríklad časovač. Nepoužívajte predlžovací kábel, zásuvky adaptéra, alebo multizásuvkové prípojné miesta. Nedodržanie týchto pokynov môže viesť k úrazu elektrickým prúdom alebo aj smrti.

1- Bezpečnostné informácie	4
2- Opis spotrebiča	8
3- Ovládací panel	10
4- Programy.....	17
5- Ekologické pranie	19
6- Denné používanie	20
7- Aplikácia hOn	28
8- Starostlivosť a čistenie	31
9- Riešenie problémov	34
10- Inštalácia	39
11- Zákaznícky servis.....	43

Před zapnutím spotřebiče si nejprve přečtete následující bezpečnostní rady!:



VAROVANIE!

Pred prvým použitím

- ▶ skontrolujte, či nedošlo k poškodeniu spotrebiča počas prepravy.
- ▶ Skontrolujte, či sú odstránené všetky prepravné a baliace skrutky.
- ▶ Odstráňte všetky obaly a držte ich mimo dosahu detí.
- ▶ S prístrojom manipulujte vždy minimálne vo dvojici, pretože je ťažký.

Každodenné používanie

- ▶ Spotrebič môžu používať deti od 8 rokov a osoby so zníženými fyzickými, zmyslovými alebo mentálnymi schopnosťami, alebo osoby s nedostatočnými skúsenosťami a znalosťami iba vtedy, ak majú nad sebou dohľad alebo ak boli vyškolené z hľadiska bezpečného používania spotrebiča a ak chápu možné riziká.
- ▶ Deti do 3 rokov udržiavajte v bezpečnej vzdialenosti od spotrebiča, ak nie sú pod neustálym dohľadom.
- ▶ So spotrebičom sa nesmú hrať deti.
- ▶ Nedovoľte, aby sa deti alebo domáce zvieratá priblížili k spotrebiču, keď sú jeho dvere otvorené.
- ▶ Uchovávajúce pracie prostriedky mimo dosahu malých detí.
- ▶ Vytiahnite zipsy, zaistite voľné vlákna a dbajte na to, aby ste zabránili zapleteniu bielizne. V prípade potreby použite vhodné pracie vrečko vyrobené na tento účel.
- ▶ Nedotýkajte sa spotrebiča alebo spotrebič nepoužívajte, ak máte vlhké ruky alebo nohy.
- ▶ Nezakrývajte spotrebič počas prevádzky, ani neskôr, aby sa vlhkosť mohla odpariť.
- ▶ Neumiestňujte ťažké predmety, zdroje tepla alebo zdroje vlhkosti na spotrebič.
- ▶ Nepoužívajte ani neskladujte horľavý čistiaci prostriedok ani chemické prostriedky na suché čistenie v blízkosti spotrebiča.
- ▶ Nepoužívajte horľavé spreje v blízkosti prístroja.

**VAROVANIE!****Každodenné používanie**

- ▶ Neperte v spotrebiči žiadne odevy ošetrované rozpúšťadlami bez toho, aby ste ich predtým nevysušili na vzduchu.
- ▶ Neodstraňujte ani nevsúvajte zástrčku za prítomnosti horľavého plynu.
- ▶ Neperte v horúcej vode penovú gumu alebo hubovité materiály.
- ▶ Neperte bielizeň, ktorá je silne znečistená múkou, najprv ju vyklepte a predperete v ruke.
- ▶ Neotvárajte počas žiadneho pracieho cyklu zásuvku na prací prostriedok.
- ▶ Nedotýkajte sa dvierok počas procesu prania, môžu byť horúce.
- ▶ Neotvárajte dvierka, ak je hladina vody viditeľne nad otvorom.
- ▶ Neotvárajte dvierka násilím. Dvierka sú vybavené automatickou zámkou a otvoria sa krátko po ukončení pracieho procesu.
- ▶ Počas programov prania neotvárajte dvere práčky, filter čerpadla, ani núdzovú odtokovú hadičku filtra čerpadla.
- ▶ Nedotýkajte sa vnútorného bubna, kovových častí, dvierok, ovládacieho panela alebo kovových gombíkov na oblečení krátko po skončení programu prania pri vysokej teplote alebo hadice na odvod vody pri vypúšťaní horúcej vody.
- ▶ Vypnite spotrebič po každom programe prania a pred vykonaním akejkoľvek bežnej údržby a odpojte spotrebič od elektrickej siete, aby ste ušetrili elektrickú energiu a tiež z dôvodu bezpečnosti.
- ▶ Pri odpájaní spotrebiča od el. napájania ťahajte za zástrčku, nie za kábel.
- ▶ Uistite sa, že je miestnosť suchá a dobre vetraná. Teplota prostredia by mala byť medzi 5 °C až 35 °C, ideálne medzi +18 °C až +25 °C.
- ▶ Nezakrývajte žiadne vetracie otvory v spodnej časti kobercom alebo podobnými predmetmi.
- ▶ Udržujte oblasť okolo spotrebiča bez prachu a nečistôt.
- ▶ Pred použitím spotrebiča skontrolujte, či je vnútri iba bielizeň a nenachádzajú sa tam domáce zvieratá ani deti.
- ▶ Skontrolujte, či nezaťažujete spotrebič viac, než je menovitá záťaž jednotlivých programov – pozrite návod na použitie.
- ▶ Vrecká vyprázdňte a odstráňte všetky veci, ako sú napr. zapalovače a zápalky.
- ▶ Aviváž alebo podobné produkty používajte v súlade s inštrukciami na obale výrobcu.



UPOZORNENIE

Údržba/čistenie

- ▶ Zaistite, aby čistenie a údržbu vykonávala spôsobilá osoba.
- ▶ Pred vykonávaním akejkoľvek bežnej údržby spotrebič odpojte od elektrickej siete.
- ▶ Uistite sa, že gumová tesniaca manžeta a jej okolie sú čisté a ak sa spotrebič nepoužíva, otvorte dverka a zásuvku na prací prostriedok, aby sa zabránilo vzniku zápachu.
- ▶ Nepoužívajte pri čistení kropiace ani parné spotrebiče.
- ▶ Poškodený alebo krátky sieťový kábel musí vždy vymeniť kvalifikovaná osoba autorizovaného servisu, aby sa zabránilo možným rizikám.
- ▶ Neopravujte spotrebič svojpomocne. V prípade nutnosti opravy spotrebiča kontaktujte náš zákaznícky servis alebo priamo autorizovaný servis.

Inštalácia

- ▶ Zaistite umiestnenie, ktoré umožňuje úplné otvorenie dverí. Neinštalujte spotrebič za uzamykateľné dvere, posuvné dvere alebo dvere s pántmi na opačnej strane dverí spotrebiča, pretože by to obmedzovalo úplné otvorenie dverí spotrebiča.
- ▶ Spotrebič umiestnite na dobre vetranom mieste. Zaistite umiestnenie, ktoré umožňuje úplné otvorenie dverí.
- ▶ Spotrebič nikdy neumiestňujte vonku na vlhké miesto alebo do priestoru, ktorý môže byť náchylný na únik vody. V prípade zatopenia spotrebič odpojte vypnutím ističa. Skôr ako odpojíte spotrebič aj od zásuvky, tak sa presvedčte, že nestojíte vo vlhkom mieste a ani samotná zásuvka nie je mokrá alebo vlhká. Pozor na úraz elektrickým prúdom!!! Potom nechajte zariadenie prirodzene vyschnúť. Pred opätovným spustením prevádzky spotrebiča nechajte vykonať jeho garančnú kontrolu autorizovaným servisom.
- ▶ Spotrebič nainštalujte alebo používajte iba tam, kde je teplota vyššia ako 5 °C.
- ▶ Spotrebič neumiestňujte priamo na koberec alebo blízko steny alebo nábytku.
- ▶ Nevystavujte spotrebič mrazu, priamemu slnečnému svetlu alebo ho nedávajte do blízkosti tepelných zdrojov (napr. sporák, radiátory).



UPOZORNENIE

Inštalácia

- ▶ Uistite sa, že elektrické údaje na výrobnom štítku súhlasia so sieťovým napájaním. Ak to tak nie je, obráťte sa iba na pracovníka autorizovaného servisu s certifikovaným oprávnením na požadovanú činnosť.
- ▶ Nepoužívajte adaptér s viacerými zásuvkami a predlžovacími káblami.
- ▶ Uistite sa, že bola použitá iba doručená súprava elektrických káblov a hadíc.
- ▶ Uistite sa, že nedošlo alebo nedôjde k poškodeniu elektrického kábla a zástrčky. Ak došlo k poškodeniu, nechajte poškodenú časť vymeniť iba pracovníkovi autorizovaného servisu s certifikovaným oprávnením na požadovanú činnosť.
- ▶ Na napájanie použite samostatnú uzemnenú zásuvku, ktorá je po inštalácii jednoducho prístupná. Spotrebič musí byť uzemnený.
- ▶ Uistite sa, že hadicové spoje a pripojenia sú pevné a nedochádza k úniku vody.
- ▶ Spotrebič sa nesmie napájať prostredníctvom externého spínacieho zariadenia, ako je napríklad časovač, ktorý sa pravidelne zapína alebo vypína pomocou iného zariadenia.

2.1 Bežný účel použitia

Tento spotrebič je určený na pranie bielizne, ktorá je určená na pranie v práčke. Vždy sa riadte pokynmi uvedenými na štítku každého odevu. Je určený výhradne na domáce použitie vnútri domu. Nie je určený na komerčné alebo priemyselné využitie.

Nie je dovolené spotrebič akokoľvek meniť alebo upravovať. Nedovolené zaobchádzanie môže spôsobiť nebezpečenstvo a stratu všetkých nárokov na záruku a zodpovednosť.



Poznámka: Odchýlky

Ilustrácie v nasledujúcich kapitolách sa môžu v dôsledku technických zmien a rozdielov modelov líšiť od vášho spotrebiča.

2.2 Obrázok spotrebiča

Spredu (Obr. 2.1):

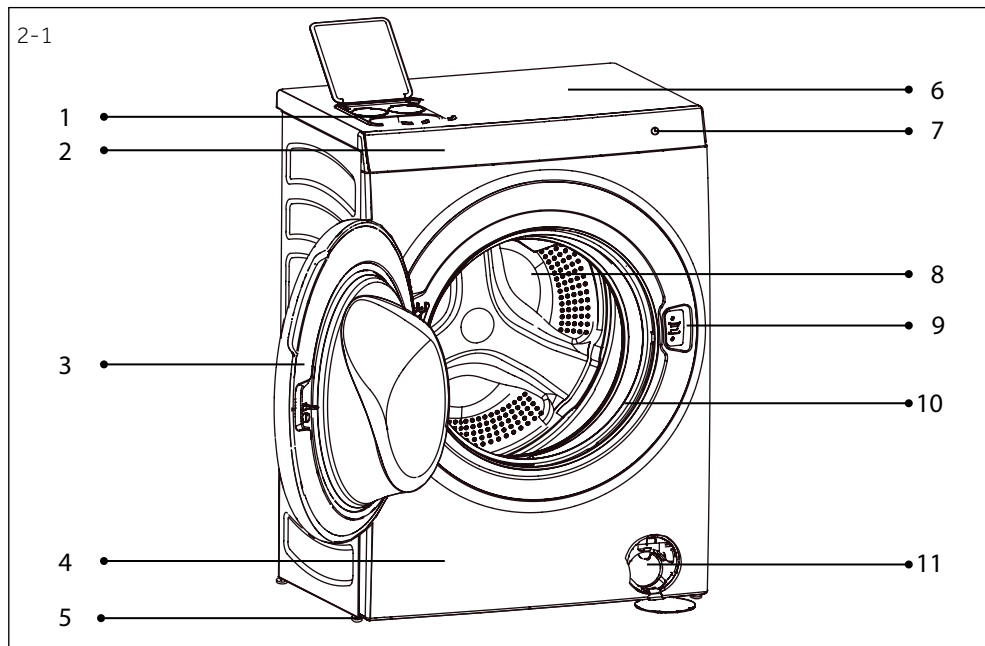

1 Zásuvka na prací prostriedok/aviváž/dezinfekciu

2 Dotykový displej

3 Dvere bubna

4 Predný panel

5 Nastaviteľné nožičky (spolu 4)

6 Pracovná doska

7 Tlačidlo na zapnutie

8 Bubon

9 Zámka dverí

10 Tesnenie

11 Servisná klapka s filtrom čerpadla. Núdzové ťahadlo zámky dverí s vypúšťacou hadičkou.

Zozadu (Obr. 2.2):

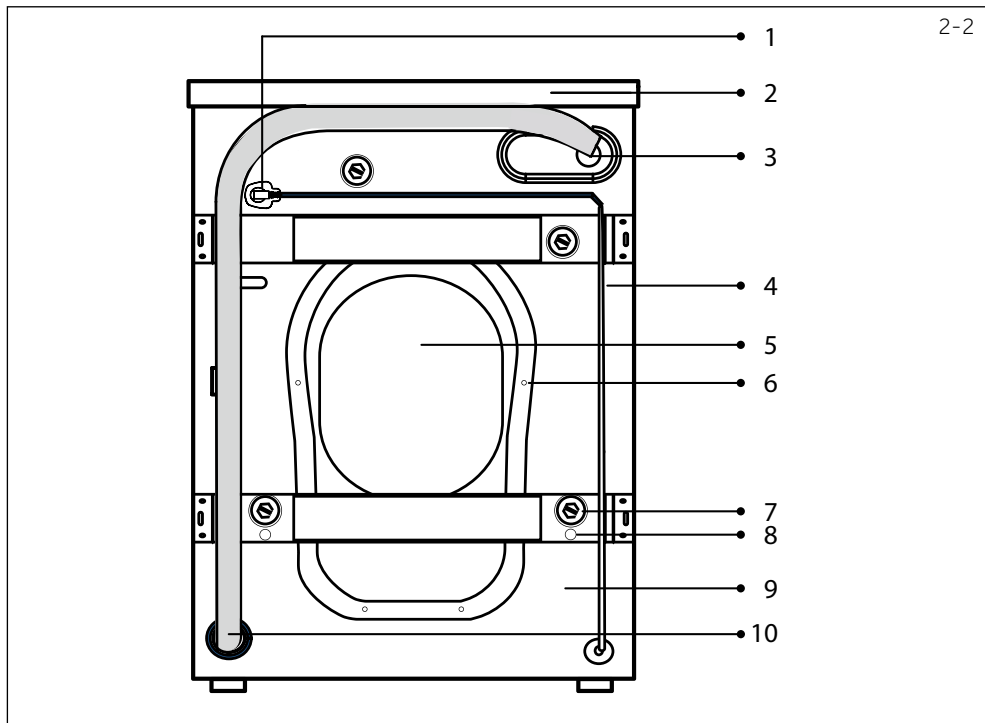

- | | |
|------------------------------|-------------------------|
| 1 Zástrčka napájacieho kábla | 6 Skrutka zadného krytu |
| 2 Pracovná doska | 7 Prepravné skrutky |
| 3 Prívodný ventil vody | 8 Transportné tyče |
| 4 Napájací kábel | 9 Zadný korpusový panel |
| 5 Zadný kryt | 10 Odtoková hadica |

2.3 Príslušenstvo

Skontrolujte príslušenstvo a textovú dokumentáciu podľa tohto zoznamu (Obr.: 2.3):

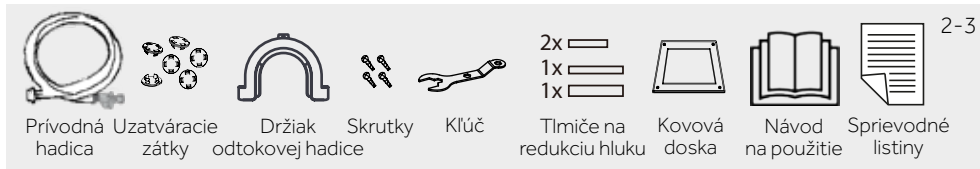



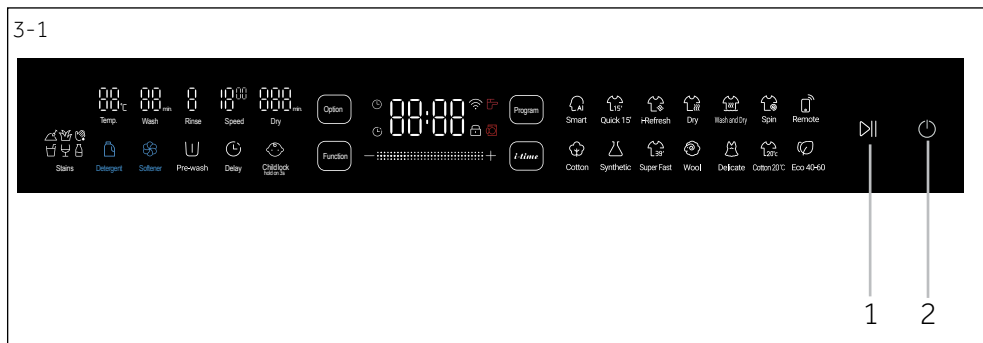

Tento spotrebič sa obsluhuje prostredníctvom plne dotykového displeja (obr. 3.1). Na dotykovom displeji je možné si vybrať programy a vykonať ich nastavenie. Používateľ dostane prístup k všetkým funkciám jediným dotykom.



- 1 Tlačidlo Štart/Pauza 2 Tlačidlo na zapnutie

3.1 Spustenie

Dotknite sa tlačidla  na 2 sekundy, aby ste spotrebič zapli a opäť ho stlačte na 2 sekundy, aby ste ho vypli.

Symbol	Význam
	Spustite alebo pozastavte program.
	Dvierka bubna sú zamknuté.
	Varovanie kohútika (uzatvorený prívod vody alebo netečie voda z vodovodného potrubia).
	Zariadenie je pripojené k Wifi.
	Varovanie dverí bubna (dvere bubna nie sú uzamknuté).

3.2 Volba režimu prania

Tento spotrebič poskytuje 2 režimy prania („Program“ a „i-time“). Režim „Program“ je nastavený ako východiskový (obr. 3.2).

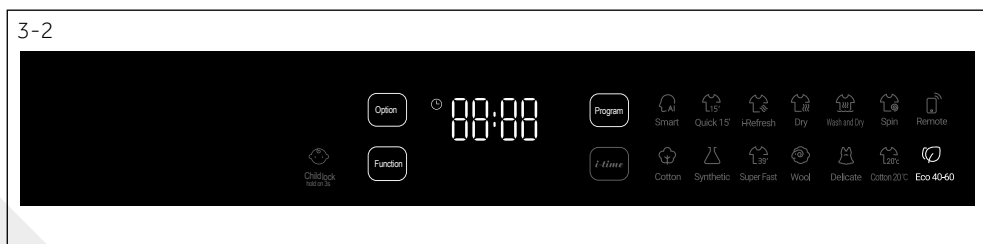

Dotykom na ikonu „ **i-time** ” zvolíte tento režim (obr. 3.3) a rozsvieti sa „ **i-time** ”. Režim „ **i-time** ” je vhodný na bavlnu, maximálna náplň bielizne je 5 kg.



V režime „ **i-time** ”, pokiaľ nepotrebujete upraviť dĺžku prania, stačí spustiť cyklus stlačením tlačidla . Ak chcete zmeniť dĺžku prania, stlačte dotykovú lištu a posuňte doľava a doprava. Pokiaľ chcete jemne upraviť dĺžku prania, zľahka stlačte „+” a „-”.

Poznámka: **i-time** parametre

Režim „ **i-time** ” je vhodný na bavlnu. Maximálna náplň bielizne je 5 kg.

3.3 Volba programu prania

Program prania môžete vybrať dotykom na konkrétnu ikonu programu na displeji, pokiaľ ste v režime „Program” (rozsvietená ikona „Program”). Režim „Program” sa aktivuje automaticky po zapnutí práčky. Po výbere a stlačení ikony konkrétneho programu sa rozsvieti ikona zvoleného programu. Pre rôzne tkaniny a špeciálne požiadavky je k dispozícii 14 programov, medzi ktorými si môžete vybrať (obr. 3.4). Pokiaľ nemáte žiadne zvláštne požiadavky, môžete použiť východiskové nastavenie jednotlivých programov. Spustíte program stlačením tlačidla . Ikona vybraného programu zostane svietiť na displeji a ikony ostatných programov zhasnú.

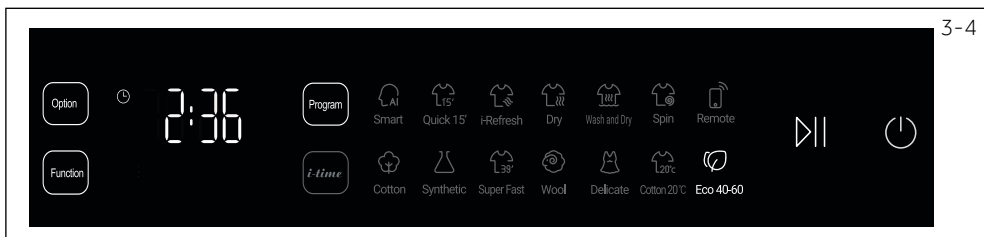

3.4 Úprava parametrov prania

Podľa konkrétnych potrieb prania môžete upraviť niekoľko parametrov prania, vrátane teploty prania, dĺžky prania, dĺžky pláchania, rýchlosti a dĺžky sušenia (obr. 3.5). Možnosti sa zobrazia ľahkým dotykom na ikonu „ **Option** ”. (obr. 3.6).

Poznámka: **Parametre prania**

Nie každý parameter je možné upraviť pre každý program. To závisí od vybraného programu.

3-5

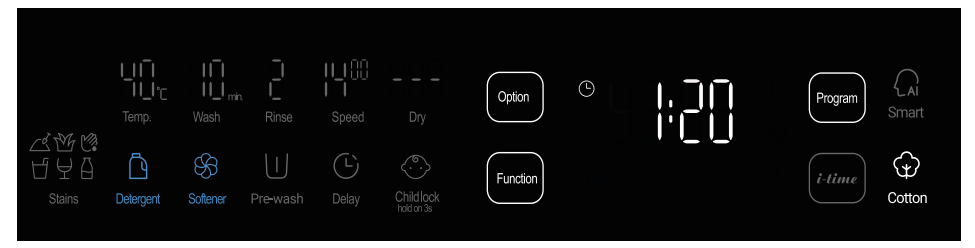

3-6

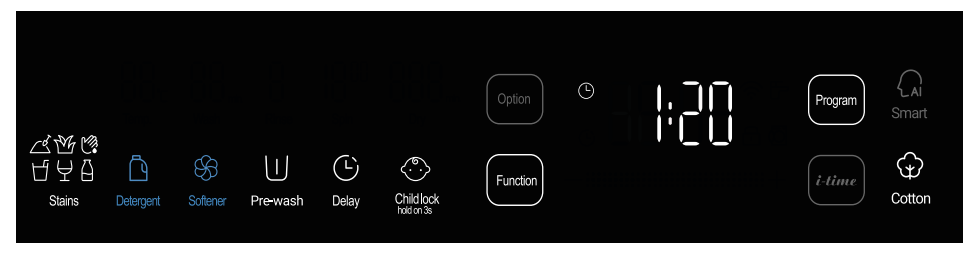

► Teplota prania

V pohotovostnom režime je možné teplotu prania upraviť dotykom na ikonu „Temp“ (teplota). Hneď ako sa dotknete ikony, ikona sa rozsvieti. Rozsah teplôt v rozpätí: --- bez ohrevu, 20, 30, 40, 60 a 90 °C sa mení v závislosti od opakovaného stlačenia ikony „Temp“.

► Čas prania

V pohotovostnom režime je možné dĺžku prania (s výnimkou prietoku a času ohrevu) upraviť dotykom na ikonu „Wash“ (pranie). Rozsah času prania sa mení v závislosti od opakovaného stlačenia ikony „Wash“. Stlačením a posunutím na dotykovej lište je možné rýchlo nastaviť dĺžku prania. Pokiaľ chcete jemne upraviť dĺžku prania, zľahka stlačte „+“ a „-“. Dĺžka prania, funkcia „Dry“ (sušenie) a „Spin“ (odstreďovanie) sú fixne nastavené a nie je možné ich meniť.

► Počet cyklov pláchania

V pohotovostnom režime alebo v režime pauzy (pred spustením posledného cyklu pláchania) je možné cykly pláchania upraviť dotykom na ikonu „Rinse“ (pláchanie). Hneď ako sa dotknete ikony, ikona sa rozsvieti. Počty cyklov pláchania sa pohybujú v rozmedzí 0 (bez pláchania) do maximálnych počtov (3) zvoleného programu. Opakovaným stlačením ikony „Rinse“ zvýšite alebo znížite počet cyklov pláchania.

► Otáčky odstredovania

V pohotovostnom režime alebo režime pauzy (pred začatím odstredovania) je možné upraviť rýchlosť odstredovania dotykom na ikonu „Speed“ (rýchlosť). Hneď ako sa dotknete ikony, rozsvieti sa. Rozsah rýchlosti odstredovania sa mení v závislosti od opakovaného stlačenia ikony „Speed“ v rámci špecifických limitov zvoleného programu.

► Dĺžka sušenia

V pohotovostnom režime alebo v režime pauzy (pred začatím sušenia) je možné dĺžku sušenia upraviť dotykom ikony „Dry“. Rozsah času sušenia sa mení v závislosti od opakovaného stlačenia ikony „Dry“. Ponuka je v rozsahu od --- (bez sušenia), AU (inteligentné – senzorového automatické sušenie podľa zvyškovej vlhkosti), 030, 060, 120, 150, 180 a 210 minút.

i Poznámka: Sušenie bielizne

- ▶ Účinok sušenia bielizne závisí od štruktúry. Uistite sa, že bielizeň je vhodná a spôsobilá na sušenie, pred začatím sušenia.
- ▶ Pred sušením sa uistite, že je kohútik studenej vody zapnutý.
- ▶ Pred sušením oddelene odstredenej bielizne ju vyberte z bubna a pretrepte ju. Potom vložte bielizeň do bubna.
- ▶ Príliš veľa bielizne spôsobí pokrčenie, nedostatočné účinky sušenia a dlhší čas sušenia ako je prednastavená hodnota. Pokiaľ k tomu dôjde, bielizeň niekoľkokrát oddel'te a sušte menšie množstvo.
- ▶ Pri sušení malej alebo ľahkej bielizne môže byť skutočný čas kratší, ako je prednastavené.
- ▶ Skôr, ako skončí sušenie, zostávajúci čas na displeji sa môže prestať znižovať. To je normálne, spotrebič sa snaží ochladiť bubon a vyhnúť sa opareniu používateľov.
- ▶ Vyčistite odtokový filter čerpadla vždy po vysušení.

Keď je vybraný program „i-Refresh“, táto oblasť zobrazuje úrovne nastavenia i-Refresh, ktoré sú H-1 (Nízka teplota), H-2 (Stredná teplota), H-3 (Vysoká teplota). Ako východisková je nastavená úroveň H-1 (Nízka teplota) (obr. 3.7).

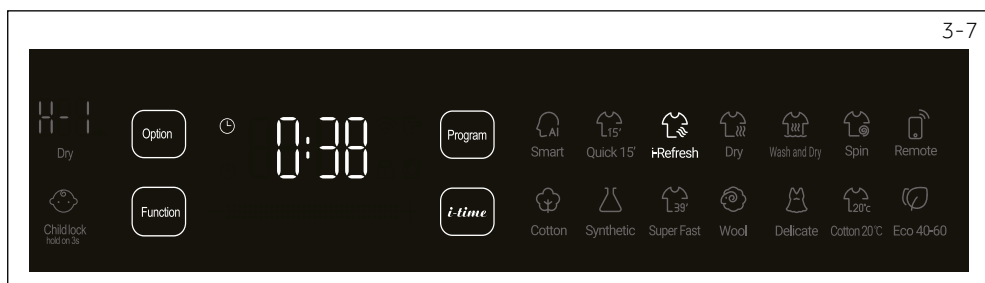

▶ **Odstránenie zachytených vlákien a chumáčikov**

Po vykonaní programov „Dry“ (sušenie) a i-Refresh sa môžu nachádzať v gumovej tesniacej manžete alebo bubne jemné fragmenty bielizňového prachu, vlákien, prípadne iné častice. To nepredstavuje funkčný problém spotrebiča, ale bežný jav po realizovaných programoch. Nepoužívajte prací prostriedok a uistite sa, že bielizeň nie je vnútri bubna. V pohotovostnom režime vyberte program „Quick 15“, ikona sa rozsvieti. Potom pokračujte stlačením tlačidla „Temp“ (teplota) na 3 sekundy, kým sa na displeji nezobrazí „00:08“. Teraz je program aktivovaný. Tlačidlom Štart/Pauza program spustíte. Nevykonávajte žiadne zmeny ďalších parametrov. Po vyčistení dvierka mierne otvorte a nechajte spotrebič odvetrať.

3.5 Výber funkcií

Tento spotrebič ponúka veľkú paletu programových alebo doplnkových funkcií. Výber vykonáte miernym dotykom na zvolenú ikonu funkcie, ktorá bude výrazne jasná. Neaktívna – zrušená voľba je matne podsvietená.

► Škvrny

Škvrny	Pokyny	Škvrny	Pokyny
	Táto funkcia sa odporúča na bielizeň so škvrnami od hlíny.		Táto funkcia sa odporúča na bielizeň so škvrnami od vína.
	Táto funkcia sa odporúča na bielizeň s ovocnými škvrnami.		Táto funkcia sa odporúča na bielizeň so škvrnami od krvi.
	Táto funkcia sa odporúča na bielizeň so škvrnami od trávy.		Táto funkcia sa odporúča na bielizeň so škvrnami od mlieka.

► Prací prostriedok

Automatické dávkovanie pracieho prostriedku je podporované pri niektorých programoch, kde je táto funkcia vo východiskovom nastavení zapnutá. Ak ju chcete vypnúť, dotknite sa ikony „Detergent“ (prací prostriedok). Mal by sa používať tekutý nepenivý alebo málo penivý prací prostriedok. Nadmerné množstvo pracieho prostriedku vytvorí veľa peny, čo spôsobí pretečenie a ťažkosti s pláchaním. Maximálna kapacita zásobníka tekutého pracieho prostriedku je 1000 ml. Pokiaľ je zásobník prázdny alebo je ho nedostatočné množstvo, ikona bude blikať na výzvu.

i Poznámka: Práškový prací prostriedok

Pokiaľ sa rozhodnete použiť práškový prací prostriedok a iné pracie prostriedky, vložte odporúčané množstvo pracieho prostriedku do zásuvky na práškový prací prostriedok a vypnite automatickú funkciu dávkovania pracieho prostriedku dotykom na ikonu „Detergent“. Týmto spôsobom môžete prať s rôznymi pracími prostriedkami, podľa typu bielizne.

► Aviváž

Pri niektorých programoch je podporované automatické dávkovanie aviváže. A táto funkcia je vo východiskovom nastavení zapnutá. Ak ju chcete vypnúť, dotknite sa ikony „Softener“ (aviváž). Postupujte podľa pokynov na balení aviváže. Nadmerné použitie aviváže poškodí textúru bielizne. Maximálna kapacita zásobníka tekutej aviváže je 500 ml. Pokiaľ je množstvo aviváže v zásobníku nedostatočné, ikona bude blikať na výzvu.

► Predpranie

Pri niektorých programoch sa predpranie podporuje. Táto funkcia slúži na odstránenie prachu alebo nečistôt na oblečení pred hlavným pracím programom.

► Odložený koniec programu

3-8

Ikona odloženia Zobrazenie času odloženia konca

Táto funkcia slúži na spustenie programu s nastavením času požadovaného ukončenia programu. Stlačením tlačidla „Delay“ (odloženie) spustíte program s oneskorením – odložíte teda ukončenie programu. Oneskorenie času konca je možné zvyšovať v krokoch po 30 minútach od celkom vypnutého stavu OFF do 24 hodín.

Například zobrazení nastaveného času odloženého konca je 6:30, čo znamená, že koniec cyklu programu bude o 6 hodín a 30 minút. Stlačením tlačidla „Štart/Pauza“ aktivujete časové oneskorenie. Časové oneskorenie musí byť dlhšie ako čas behu programu, inak sa program spustí okamžite. Požadovaný čas korigujete „+“ / „-“.

► Detská poistka

Aby sa zabránilo nežiaducej zásahu detí, alebo ďalších neoprávnených osôb do nastavenia, či priebehu programu, aktivujte „Child lock“ (detská poistka). Táto funkcia zablokuje všetky prvky displeja s výnimkou funkcie Zapnúť/Vypnúť. (Obr. 3.9)

V pohotovostnom režime alebo za behu programu môžete nastavenie vykonať alebo zrušiť ručne stlačením tlačidla „Child lock“ (detská poistka) na 3 sekundy.



3-9



Poznámka: Detská poistka

- Ručne nastavená detská poistka sa musí zrušiť ručne. Koniec programu, vypnutie a informácia o chybe nezruší detskú poistku. Detská poistka je aktívna aj pri nasledujúcom zapnutí zariadenia.
- Pokiaľ chcete použiť detskú poistku, najprv stlačte programové tlačidlo, potom sa detská poistka rozsvieti.
- Podržte tlačidlo „Child lock“ počas 3 sekúnd, detská poistka sa rozsvieti na plnú úroveň a tým sa aktivuje. Opätovným podržaním počas 3 sekúnd ju deaktivujete. Detskú poistku nie je možné nastaviť alebo zrušiť pomocou aplikácie hOn.

► Zámka dverí

Z bezpečnostných dôvodov sú dverka spotrebiča počas cyklu prania bežne zamknuté. Symbol zámku dverí sa zobrazí na displeji (obr. 3.9).

Ak chcete odomknúť dvere počas cyklu prania, dotknite sa symbolu pauzy na displeji a otvorte dvere potom, čo symbol „Zámka dverí“ zmizne. Za určitých podmienok, napríklad keď je hladina vody alebo teplota v bubne príliš vysoká alebo sa bubon stále otáča, nie je možné dverka otvoriť ani v prípade, že je program pozastavený. Vezmite prosím, na vedomie, že ide o bežný jav. Dvere musia byť odomknuté, aby sa otvorili v čase nastaveného „Odloženého konca programu“.

► Osvetlenie bubna

Po zapnutí spotrebiča sa rozsvieti osvetlenie bubna. Tiež sa rozsvieti, keď je prací program pozastavený alebo dokončený, čo uľahčuje prehľad o bielizni.

Osvetlenie bubna zhasne potom, čo program beží počas 2 minút. Keď sa počas pracieho cyklu dotknete displeja, rozsvieti sa displej aj osvetlenie bubna.

Poznámka: Vypnutie

Bez pripojenia Wifi sa zapnutý spotrebič automaticky vypne na konci programu alebo pokiaľ je aktivovaný a nie je spustený program do 2 minút od zapnutia. S Wifi pripojením je čakací čas 24 hodín.

► **Vypnutie zvukovej signalizácie**















V pohotovostnom režime vyberte program „Smart“ a potom stlačte „Temp“ + „Spin“ +

Program naraz. Držte ich počas 3 sekúnd. Na obrazovke sa zobrazí „bE0F“, čo znamená, že je aktivovaná funkcia vypnutia zvuku. Ak chcete deaktivovať funkciu vypnutia zvuku, stlačte znovu „Temp“ + „Spin“ + **Program** a podržte počas 3 sekúnd. Na displeji sa zobrazí „bE0n“.

Poznámka: Displej

V prípade konštantného pôsobenia statickej elektriny môže počas prevádzky stmavnúť displej práčky.

Pokiaľ k tomu dôjde, vypnite a znovu zapnite spotrebič. Program môže pokračovať v prevádzke po reštarte.















Program	Max. zaťaženie v kg		Typ látky	Východiskové nastavenie			
	Pranie	Sušenie		Chod programu v min ¹⁾	„Prania“ v min	Cykly „pláchnenia“	„Otáčky“ za minútu
 Inteligentné²⁾	10	6	Bavlnené, ľanové a syntetické oblečenie	68	15	2	1000
 Expres 15'³⁾	2	1	Slabo znečistená bavlna, ľanové a syntetické oblečenie	15	3	1	1000
 i-Refresh	1	1	Slabo znečistená bielizeň, mierne prepotená a pokrčená	38	-	-	-
 Sušenie	6	6	Iba sušenie	140	-	-	-
 Pranie a sušenie	6	6	Bavlna	281	-	-	-
 Odstredovanie	10	-	Iba odstredovanie	7	-	-	1000
 Dialkové ovládanie	-	-	Kategórie oblečenia uvedené v mobilnej aplikácii, napríklad vlna	-	-	-	-
 Bavlna	10	6	Odevy vyrobené z bavlny a ľanu	80	10	2	1400
 Syntetika	5	3	Odevy zo syntetických vlákien	133	65	2	1200
 Rýchly 39'	5	5	Menej znečistenú bavlnu, bielizeň a syntetické oblečenie	39	3	2	1200
 Vlna⁴⁾	2	-	Vlnené oblečenie vhodné do práčky	40	20	1	800
 Jemná bielizeň	2,5	-	Jemná bielizeň označená „ručné pranie“	50	10	2	600
 Bavlna 20°C	10	6	Odevy vyrobené z bavlny a ľanu	57	10	2	1000
 Eco 40-60	10	-	Štandardný program na bavlnené a ľanové oblečenie	156	-	-	-

¹⁾ Z dôvodu viacnásobnej distribúcie, čakania na prítok vody, čakania na odstredovanie a čakania na odtok vody sa môže skutočne zobrazený čas behu líšiť od nastaveného času.

²⁾ „Smart“ program upraví dáta teploty, času prania, času pláchna, rýchlosti odstredovania atď. automaticky. Na vlnu a perinu sa odporúča použiť špeciálny program.

³⁾ Vzácne môže dôjsť k efektu nevyváženia bubna počas programu „Quick 15“. Časové oneskorenie na skorovanie nevyváženosti nie je zahrnuté do východiskového času. Nepredávajte, prosím, prací prostriedok, aby ste zabránili jeho zvýškom po programe „Quick 15“. Program „Quick 15“ s pridanou funkciou sušenia je vhodný len na syntetiku.

⁴⁾ Funkcia automatického dávkovania v programe „Vlna“ sa neodporúča. Dávajte špeciálny vlnený prací prostriedok do zásuvky na prášok.

Program		Dostupná teplota v °C (P: Východiskové nastavenie; •: k dispozícii)					Dostupné funkcie (P: Východiskové nastavenie; •: k dispozícii)					
		Vypnuté	20	30	40	60	90	Sušenie	Prací prostriedok	Aviváž	Predpranie	Odloženie konca
 Smart	Inteli- gentné	•	•	P	•	•	•	P	P		•	•
 Quick 15'	Expres 15'	P	•	•	•		•	P	P		•	
 i-Refresh	i-Refresh											
 Dry	Sušenie						•					
 Wash and Dry	Pranie a sušenie								P	P		
 Spin	Žmýka- nie						•					
 Remote	Dialkové ovládanie											
 Cotton	Bavlna	•	•	•	P	•	•	P	P	•	•	•
 Synthetic	Syntetika	•	•	•	P	•	•	P	P	•	•	•
 Super Fast	Rýchly 39'	•	•	•	P		•	P	P		•	
 Wool	Vlna	P	•	•	•			P	P		•	
 Delicate	Jemná bielizeň	•	•	P				P	P		•	
 Cotton 20°C	Bavlna 20°C		P				•	P	P	•	•	•
 Eco 40-60	Eco 40-60							P	P			



Použitie zodpovedné voči životnému prostrediu

Pranie

- ▶ Ak chcete dosiahnuť najlepšie využitie energie, vody, pracieho prostriedku a času, použite odporúčanú maximálnu veľkosť náplne.
- ▶ Nepreťažujte spotrebič (dodržiňte predpísané hodnoty maximálneho množstva vlozenej bielizne pri jednotlivých programoch).
- ▶ Pre mierne znečistenú bielizeň zvolte program „Quick 15“.
- ▶ Dávajte presné dávky každého pracieho prostriedku.
- ▶ Vyberte najnižšiu primeranú teplotu prania – moderné pracie prostriedky účinne perú aj pri teplotách menej ako 60 °C.
- ▶ Zvýšte východiskové nastavenie iba na to, aby ste sa zbavili silného znečistenia.
- ▶ Pokiaľ chcete po skončení prania použiť program „Sušenie“, použite maximálnu rýchlosť odstreďovania bielizne.

Sušenie

- ▶ Použite maximálne množstvo náplne 6 kg (dodržiňte predpísané hodnoty maximálneho množstva vlozenej bielizne pri jednotlivých programoch).
- ▶ Pred spustením programu sušenia bielizeň pretrepte.
- ▶ **Pri praní nepoužívajte aviváž, pretože bielizeň bude vďaka programu v sušičke našuchorená a mäkká.**

6.1 Stručná príručka

1. Zastrčte koncovku prívodného elektrického kábla do elektrickej zásuvky.
2. Pripojte prívodnú hadicu vody k uzáveru vodovodného rozvodu a otvorte ho.
3. Zapnite spotrebič stlačením symbolu zapnutia počas 2 sekúnd. Na displeji sa rozsvieti „Program“.
4. Pripravte bielizeň.
5. Vložte bielizeň a zavrite dvierka.
6. Zvoľte prací prostriedok.
7. Pridajte prací prostriedok.
8. Na displeji vyberte program prania podľa množstva bielizne, intenzity znečistenia a typu tkaniny.
9. Pokiaľ budete chcieť, môžete pridať doplnkové funkcie a možnosti a/alebo odložiť čas spustenia.
10. Stlačením  spustíte program.
11. Po ukončení programu vyberte bielizeň, zavrite prívod vody, vytiahnite elektrickú zástrčku.

6.2 Vývojový diagram prevádzky (obr. 6.1)

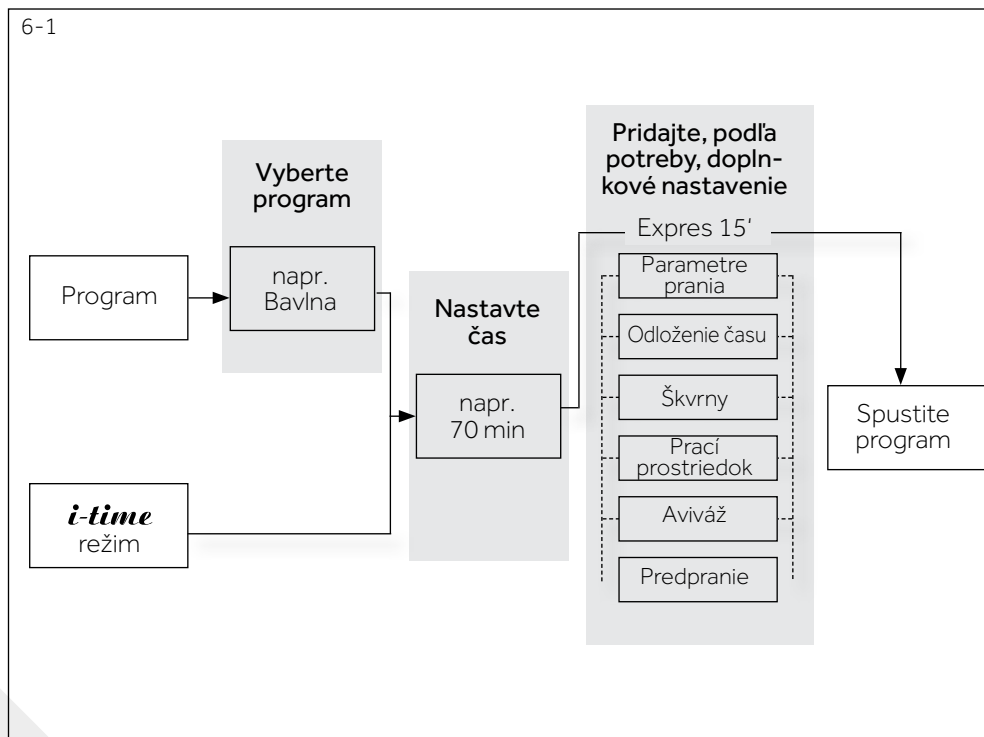

6.2 Napájanie

Pripojte práčku k napájaciemu zdroju (220 V až 240 V ~/50 Hz, Obr. 6-2). Pozrite aj INŠTALÁCIA.

6.3 Pripojenie vody

- ▶ Pred pripojením skontrolujte čistotu prívodu vody.
- ▶ Otvorte kohútik (Obr. 6-3).

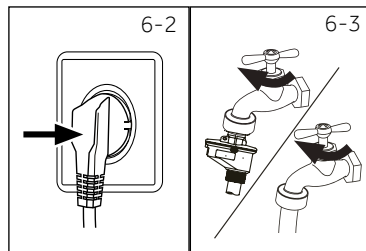

i Poznámka: Tesnosť

Pred použitím skontrolujte, či nedošlo k úniku vody v spojoch medzi kohútikom a prírodnou hadicou tak, že otvoríte kohútik.

6.4 Zapnutie spotrebiča

Stlačte tlačidlo na zapnutie počas 2 sekúnd, aby ste spotrebič zapli; displej sa rozsvieti.

6.5 Príprava bielizne

- ▶ Roztriedte oblečenie podľa druhu látky (bavlna, syntetika, vlna alebo hodváb) a tiež podľa znečistenia (Obr. 6-4). Venujte pozornosť informačným štítkom na bielizni a časti 6.6 Tabuľka starostlivosti.
- ▶ Oddel'te biele oblečenie od farebného. Nové farebné textilie prvýkrát vyperte ručne, na kontrolu či neblednú alebo nepúšťajú farbu.
- ▶ Vyprázdnite vrecká (kľúče, mince atď.) a odstráňte tvrdšie dekoratívne predmety (napr. brošne), rovnako ako horľavé predmety (papierové vreckovky, zapaľovače, zápalky atď.).
- ▶ Odevy bez lemov, chúlостivé a jemne tkané textilie, ako sú jemné záclony, vložte do vrecúška na pranie z dôvodu starostlivosti o túto jemnú bielizeň (ideálne vyperte v ruke alebo vykonajte chemické čistenie v čistiarni).
- ▶ Zapnite zipsy a háčiky, uistite sa, že sú gombíky pevne prišité.
- ▶ Vložte jemnú bielizeň, ako je bielizeň bez pevného lemu, jemná spodná bielizeň a drobné predmety ako sú ponožky, opasky, podprsenky atď., do pracieho vreca.
- ▶ Rozložte veľké kusy, ako sú napríklad posteľná bielizeň, posteľné prikrývky atď.
- ▶ Džínsy a potlačené, dekorované textilie alebo textilie s intenzívnymi farbami prevráťte naruby, podľa možnosti ich perte zvlášť.

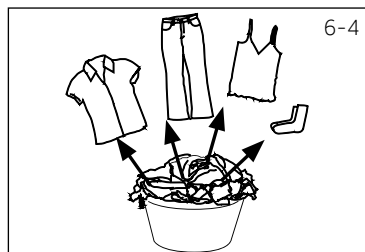

! VÝSTRAHA!

Netextilné, a tiež malé, voľné alebo ostré hrany môžu spôsobiť poruchy a poškodenie odevov a spotrebiča.

6.6 Tabuľka starostlivosti

Pranie					
95	Možné prať až do 95 °C bežný proces	60	Možné prať až do 60°C bežný proces	60	Možné prať až do 60°C šetrný proces
40	Možné prať až do 40°C bežný proces	40	Možné prať až do 40°C šetrný proces	40	Možné prať až do 40°C veľmi šetrný proces
30	Možné prať až do 30°C bežný proces	30	Možné prať až do 30°C šetrný proces	30	Možné prať až do 30°C veľmi šetrný proces
Ručné pranie max. 40 °C	Neprať				
Bielenie					
Je povolené akékoľvek bielenie		Len kyslík/ bez chlóru	Nebieliť		
Sušenie					
Sušenie v bubnovej sušičke je možné pri normálnej teplote	Sušenie v bubnovej sušičke je možné pri nižšej teplote	Nesušte v bubnovej sušičke			
Sušenie na šnúre	Sušenie na plocho				
Žehlenie					
Žehliť pri maximálnej teplote do 200 °C	Žehliť pri maximálnej teplote do 150°C	Žehliť pri nízkej teplote až do 110 °C; bez pary (žehlenie parou môže spôsobiť nevratné poškodenie)			
Nežehliť					
Profesionálna starostlivosť o textilie					
Suché čistenie v perchlóretyléne	Suché čistenie v uhľovodíkoch	Nečistiť na sucho			
Profesionálne mokré čistenie	Nepoužívať profesionálne mokré čistenie				

Nie všetky tieto symboly sa zobrazujú v ponuke spotrebiča.

6.7 Vloženie bielizne do spotrebiča

- ▶ Vložte bielizeň kus po kuse do bubna.
- ▶ Spotrebič nepreťažujte. Dodržujte predpísané naplnenie bielizňou s individuálnym rozlíšením podľa vybraného programu.
- ▶ Dvierka dôkladne zavrite. Uistite sa, že nie je privretá žiadna bielizeň.

6.8 Zvoľte program

Zapnite spotrebič, na dotykovom displeji sa zobrazia dostupné programy a možnosti. Klepnutím na symbol požadovaného programu v pravej časti displeja získate rýchly štart pomocou východiskového nastavenia.

Stlačením ľavej časti vyberte jednotlivé nastavenia (pozrite časť 3.3 a 3.4). Nasledujúce pokyny sú špeciálne pre program „i-Refresh“.



VAROVANIE!

Odevy a materiály nevhodné na použitie programu i-Refresh

- ▶ Program i-Refresh nie je vhodný pre PU, imitáciu kože, zlaté a strieborné nite a polychlorlon.
- ▶ Na už poškodené, mnohoročné, nekompaktné a obnosené textilie a ich dizajnové doplnky, prípadne nylonové zipsy, by sa mal s rozmyslom a opatrnosťou použiť program i-Refresh. Mohlo by prípadne dôjsť k zhoršeniu stavu už aj tak poškodenej bielizne.
- ▶ Program i-Refresh má dobrú funkciu eliminácie zápachu. Pred samotným práním na tkaniny nenanášajte parfumy, osviežovače ani iné prchavé látky, ktoré môžu ľahko spôsobiť požiar a výbuch.
- ▶ Ak sú na bielizni intenzívne škvrny, použite najprv bežné pranie vodnou cestou, kým použijete program i-Refresh.
- ▶ Program i-Refresh neaplikujte na už mokrý textil. Hrozí riziko zmrštenia a iné poškodenia tkaniny.

▶ Príprava pred použitím programu i-Refresh

Textil

1. Prosím, zapnite zip a zapnite knoflíky.
2. Pozorne, prosím, skontrolujte textilie. Pokiaľ nájdete nejaké poškodenia, opravte ich, prosím pred použitím programu i-Refresh.
3. Vyprázdňte všetky vrecká na oblečení, aby nedošlo k jeho poškodeniu počas programu i-Refresh.
4. Pre väčšie gombíky alebo ozdoby, ako sú kovové hlavičky zipsov, spony z rohoviny, spony, prívesky, reťaze atď., použite mäkkú handričku alebo žiaruvzdorný papier na ich čiastočné zabalenie a uistite sa, že táto vonkajšia ochrana na nich pevne drží.

Práčka

1. Program i-Refresh potrebuje počas prevádzky otvorený privod vody. Uistite sa, že privodné a odtokové potrubia sú dobre pripojené a kohútik je zapnutý.
2. Skontrolujte vnútorný bubon, či v ňom nie je zvyšková voda, pena alebo znečistenie.

► Pokyny na nastavenie programu i-Refresh

Podľa rôznych materiálov, prosím, nastavte vhodnú úroveň a čas. Čas môžete upraviť pomocou regulátora času na dotykovej lište alebo pomocou „+“ a „-“ na displeji.

Úroveň	Teplota	Východiskový čas (min)	Materiál
H-1	Nízka	38	Vlna
H-2	Stredná	38	Košela
H-3	Vysoká	48	Bavlna

► Pokyny pre program i-Refresh

Po skončení programu i-Refresh, prosím, vyberte bielizeň z práčky a zaveste ju na vešiak, uložte do skrine alebo si ju môžete okamžite obliecť.



Poznámka: i-Refresh

- Účinnosť programu i Refresh závisí od štruktúry odevu a tkanín.
- Program i Refresh môže poškodiť odev, ktorý nie je vhodný pre tento program.

6.9 Výber pracieho prostriedku a aviváže

- Účinnosť a výkonnosť prania je určená kvalitou použitého pracieho prostriedku.
- Používajte iba prací prostriedok určený na pranie v práčke.
- V prípade potreby použite špeciálne čistiace prostriedky, napr. na vlnené látky a perinu atď.
- Vždy dodržujte odporúčania výrobcu pracích prostriedkov.
- Nepoužívajte pracie prostriedky, ako je trichlóretylén a podobné výrobky.

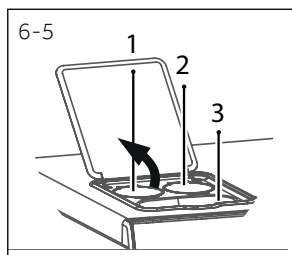

6.10 Pridávanie pracieho prostriedku

1. Otvorte kryt zásuvky pracieho prostriedku (obr. 6-5)
 2. Vložte požadované prostriedky (pozrite kapitolu „Vyberte najlepší prací prostriedok“) do príslušných oddielov:
 - 1)** Tekutý prací prostriedok (Max. 1000 ml) na automatické dávkovanie
 - 2)** Aviváž (Max. 500 ml) na automatické dávkovanie
 - 3)** Prací prášok/tekutý prací prostriedok/dezinfekčný prostriedok na bežné pranie bez použitia automatického dávkovača.
 3. Zavrite kryt
 - Keď je zapnuté automatické dávkovanie, je možné automaticky pridávať prací prostriedok a aviváž.
 - Pokiaľ množstvo v nádrži nie je dostatočné, bude po spustení programu blikať ikona „Detergent“ príslušného pracieho prostriedku alebo aviváže „Softener“ so zvukovým signálom. Pridajte, prosím, zodpovedajúci tekutý prací prostriedok a aviváž.
 - Prací prášok alebo iné čistiace prostriedky je možné dať do zásuvky na prášok na jednorazové použitie. V takom prípade vypnite funkciu automatického dávkovania stlačením ikony „Detergent“.
- Pri aktivácii funkcie „Odložený koniec programu“ nepoužívajte tekutý prací prostriedok v zásuvke na prášok.

► Zvoľte najvhodnejší prací prostriedok

L = gélový/tekutý prací prostriedok

P = prací prášok

O = voliteľný

-- = žiadny

Program	Druh pracieho prostriedku					
	Univerzálna	Farebná bielizeň	Jemná bielizeň	Špeciálna	Aviváž	Dezinfekcia
Smart	L/P	L/P	-	-	o	o
Expres 15'	L	L	-	-	o	o
i-Refresh	-	-	-	-	-	-
Sušenie	-	-	-	-	-	-
Pranie a sušenie	L/P	L/P	-	-	o	-
Odstredenie	-	-	-	-	-	-
Dialkové ovládanie	L/P	L/P	-	L	o	o
Bavlna	L/P	L/P	-	-	o	o
Syntetika	-	-	L	-	o	o
Rýchly 39'	L/P	L/P	-	-	o	o
Vlna	-	-	L/P	L/P	-	-
Jemná bielizeň	-	-	-	L/P	o	-
Bavlna 20 °C	L/P	L/P	-	-	o	o
Eco 40-60	L/P	L/P	-	-	-	-

Odporúčame používať:

- Prací prášok: 20 °C až 90 °C* (najlepšie použitie: 40-60 °C)
- Prací prostriedok na farebnú: 20 °C až 60 °C (najlepšie použitie: 30-60 °C)
- Prací prostriedok na vlnu/jemnú bielizeň: 20 °C až 30 °C (= najlepšie použitie)

6.11 Pridávanie pracieho prostriedku a aviváže



Postup pridania pracieho prostriedku a aviváže nájdete v časti 3.5. Môžete sa rozhodnúť použiť funkciu automatického dávkovania pracieho prostriedku a aviváže.



Poznámka: Prací prostriedok

- Nepoužívajte nadbytočné množstvo pracieho prostriedku alebo aviváže.
- Postupujte podľa pokynov na balení pracieho prostriedku.
- Koncentrovaný tekutý prací prostriedok by sa mal pred pridaním zriediť.
- Starostlivo vyberte nastavenie programu podľa symbolov starostlivosti uvedených na všetkých štítkoch bielizne a podľa programovej tabuľky.

6.12 Spustenie pracieho programu

Dotknite sa symbolu  na displeji pre spustenie programu, zariadenie funguje na základe aktuálnych nastavení. Pre prerušenie programu sa tiež dotknite  na displeji. Opätovným stlačením obnovte proces prania.

6.13 Špeciálne funkcie

K dispozícii sú nasledujúce funkcie:

1. Nastavenie možnosti

Funkcia	Význam	Funkcia	Význam
Pranie – „Wash“	Dĺžka prania sa môže predĺžiť alebo skrátiť v závislosti od znečistenia bielizne. (Informácie v minútach).	Teplota – „Temp“	Zmena teploty prania. Nastavenie teploty podľa stupňa znečistenia: veľmi znečistená: 60 – 90 °C stredne znečistená: 30 – 60 °C menej znečistená: studená (VYPNUTÉ) – 30 °C
Pláchanie – „Rinse“	Dodatočné cykly pláchania (až 3) sa odporúčajú pre osoby s citlivou pokožkou.	Rýchlosť – „Speed“	Zmena rýchlosti odstredenia. Pri veľmi jemných tkaninách znížte rýchlosť.
Sušenie – „Dry“	Dĺžku sušenia je možné predĺžiť alebo skrátiť podľa textúry bielizne.		

2. Nastavenie funkcií

Funkcia	Význam	Funkcia	Význam
Škvrnny – „Stains“	Špeciálna funkcia na škvrnny <ul style="list-style-type: none"> • Ovocie/džús  • Mlieko  • Krv  • Tráva  • Víno  • Hlina/piesok  		
Prací prostriedok – „Detergent“	Dávkuje prací prostriedok automaticky.	Oneskorenie – „Delay“	Spustenie cyklu prania sa oneskorí.
Aviváž – „Softener“	Dávkuje aviváž automaticky.	Detská poistka – „Child lock“	Na zabránenie manipulácie s ovládaním nespôsobilými osobami alebo deťmi.
Predpranie – „Pre-wash“	Na odstránenie usadeného prachu alebo nečistôt z odevu pred programom hlavného prania.		

i Poznámka: Možnosti a funkcie

- ▶ Na dosiahnutie najlepších výsledkov v každom programe definuje spoločnosť Haier špecifické východiskové nastavenie. Pokiaľ neexistujú žiadne špeciálne požiadavky, odporúčajú sa východiskové nastavenia.
- ▶ Nie každá funkcia je k dispozícii pri každom programe. To závisí od vybraného programu.
- ▶ Niektoré ďalšie funkcie sa nemôžu vybrať súčasne.
- ▶ Funkcia „pranie“, „pláchanie“, „teplota“ a „rýchlosť“ sa ukladajú do pamäte pre spustenie nasledujúceho programu. Všetky ostatné funkcie nastavenia sa do pamäte pre spustenie nasledujúceho programu neukladajú.

6.14 Po praní

1. Na konci cyklu sa spotrebič automaticky vypne.
2. Odstráňte bielizeň čo najskôr, ako to bude možné, zaobchádzajte s ňou jemne, aby ste zabránili ďalšiemu pokrčeniu.
3. Vypnite prívod vody.
4. Odpojte sieťový kábel.
5. Otvorte dvierka, aby ste zabránili tvorbe vlhkosti a pachov.
Ak spotrebič nepoužívate, dvierka nechajte otvorené.

i Návrhy: údržba práčky po použití programu i-Refresh

- ▶ Vyčistite prach a zvyšky vlákien na skle dverí, pokiaľ sa tam zachytili.
- ▶ Pokiaľ často používate program i Refresh, tak nezabúdajte v pravidelných cykloch používať aj špeciálny čistiaci program.



Poznámka: Odchýlky

Vďaka neustálym aktualizáciám aplikácie hOn sa funkcia a zobrazenie rozhrania aplikácie môže od nasledujúceho opisu líšiť.

7.1 Všeobecne

Tento spotrebič je vybavený Wifi. S aplikáciou hOn môžete na ovládanie používať svoj smartfón.



UPOZORNENIE!

Dodržiujte, prosím, bezpečnostné pokyny v tejto používateľskej príručke a uistite sa, že sú splnené aj v prípade, že sa spotrebič ovláda prostredníctvom aplikácie hOn, zatiaľ čo ste mimo domova. Musíte tiež dodržiavať pokyny v aplikácii hOn.

7.2 Požiadavky

1. Jeden bezdrôtový router (protokol 802.11b/g/n), ktorý podporuje iba frekvenčné pásmo 2,4 GHz. Dĺžka SSID routera je 1 – 31 znakov (vrátane 1 a 31) a heslo je 8 – 64 znakov. Minimálna dĺžka hesla musí byť 8 znakov. Metódy šifrovania routera zahŕňajú otvorené, WPA-PSK a WPA2-PSK.
2. Jeden mobilný telefón na inštaláciu aplikácie hOn. Mobilný telefón musí mať operačný systém vyšší ako Android 4.0 alebo IOS7.0
3. Spotrebič musí byť umiestnený tam, kde môže prijímať signál Wifi. Pokiaľ nie je spotrebič riadne pripojený k bezdrôtovému routeru, zobrazí sa výzva „Skontrolujte, či sú telefón a zariadenie pripojené k rovnakej Wifi“; neobjaví sa ikona Wifi.

7.3 Stiahnutie a inštalácia aplikácie hOn:

Nainštalujte správny operačný systém podľa vášho mobilného telefónu. V súčasnosti? aplikácia hOn podporuje iba sťahovanie z obchodu Apple store a Google play.



Poznámka: Registrácia

Registrácia je nutná pri prvom použití alebo pri zmazení/uzatvorení formálneho účtu. Na ďalšie použitie musíte po prihlásení zadať používateľské meno a heslo.

7.4- Bezpečnostné nastavenie

Prvá konfigurácia

1. Krátko stlačte tlačidlo „Remote“ – Dialkové ovládanie.
2. Zobrazí sa „hOn“. Indikátor Wifi svieti
3. Dlhو stlačte tlačidlo „Delay“ – Odloženie času počas 5 sekúnd, kým sa nezobrazí „P A I R“. Indikátor Wifi svieti, teraz je v konfiguračnom režime.
4. Mobilný telefón sa pripája k routeru pomocou Wifi.
5. Prihláste sa do aplikácie „hOn“ na mobilnom telefóne a dokončíte nastavenie podľa pokynov v aplikácii do 10 minút.
6. Konfigurácia je úspešná, keď sa na zariadení zobrazí „done“; a konfigurácia zlyhá, keď sa zobrazí „rE“ a „EY“. Potom sa vráťte k bodu 3 a postup znovu zopakujte.
7. Pokiaľ sa na zariadení zobrazí „hOn“, je možné ovládať práčku pomocou aplikácie.



7-1

i Poznámka: Sieť Wifi

Neodporúča sa pripájať spotrebič k verejnej sieti Wifi (napr.: Hotspot), pretože ostatní používatelia siete môžu váš spotrebič nájsť a prostredníctvom prístupu k verejnej sieti poškodiť vaše súkromie. Symbol  zobrazený na displeji práčky znamená, že je zariadenie pripojené k internetu.

Dialkové ovládanie

1. Krátko stlačte tlačidlo „Remote“.
2. Na práčke sa zobrazí „hOn“.
3. Dvere sa zamknú a spustí sa dialkové ovládanie.
Pokiaľ sa cyklus nespustí v režime dialkového ovládania do 10 minút, práčka prejde do režimu sieťového oneskoreného spustenia a zachová dialkové ovládanie aktívne počas až 24 hodín a potom sa vypne.
Pre dialkové ovládanie sú potrebné nižšie uvedené podmienky:
 - Je k dispozícii Wifi sieť.
 - Wifi modul v prístroji je zapnutý.
 - Dvierka sú zatvorené.
 - Prihlásenie prebehlo úspešne.
 - Ešte nebol na ovládacom paneli práčky manuálne aktivovaný žiadny program.

7.5 Prepojenie práčky s inteligentným telefónom

Poznámka: Používajte rovnakú Wifi.

Uistite sa, že sú váš mobilný telefón a spotrebič pripojené k rovnakej Wifi.

1. Stlačte tlačidlo „+“ na mobilnom telefóne.
2. Vyberte typ spotrebiča alebo klepnite na symbol Wifi aby sa zobrazili všetky dostupné spotrebiče pripojené k Wifi a postupujte podľa popisu na obrazovke telefónu.
3. Klepnite na  pre návrat na hlavnú stránku prepojených spotrebičov.
4. Spotrebič je pripojený k aplikácii a pripravený na použitie.

Poznámka: Čas prepojenia

Všetky operácie prepojenia sa musia vykonať v časovom okne prepojenia, ktoré je 10 minút. Pokiaľ používateľ začne operáciu prepojenia s aplikáciou hOn po 10 minútach, väzba sa nepodarí.

7.6 Otázka na stav prania prostredníctvom aplikácie hOn

1. Zapnite spotrebič, pripravte bielizeň a prací prostriedok, dodržujte kapitolu „Každodenné používanie“.
2. Na mobilnom telefóne sa zobrazí zoznam zariadení pripojených k Wifi.
3. V aplikácii klepnite na symbol , aby ste sa dostali na stránku nastavenia a zvolte jazyk a požadované možnosti. Vráťte sa do zoznamu posunutím stránky nastavenia doľava.
4. Vyberte si práčku. Teraz môžete zistiť informácie o prebiehajúcom programe a zostávajúcim čase prania.

7.7 Odstránenie informácií o konfigurácii

1. Krátko stlačte tlačidlo „Remote“.
2. Zobrazí sa „hOn“.
3. Dlhو stlačte tlačidlo „Delay“ počas 5 sekúnd, kým sa nezobrazí „PR Ir“.
4. Informácie o konfigurácii sa odstránia a konfigurácia sa resetuje, potom krátko stlačte ďalšie programy alebo vypnite pre ukončenie.

Poznámka: Informácie o konfigurácii odstránené

Informácie o konfigurácii by sa mali vymazať pred definitívnym ukončením používania práčky alebo predajom práčky.

Kontrolujte a čistite spotrebič v pravidelných intervaloch.



UPOZORNENIE!

Pred vykonávaním údržby spotrebič vypnite a odpojte ho od elektrickej siete.

8.1 Čistenie zariadenia

- ▶ Počas čistenia a údržby práčku odpojte od zdroja elektrického prúdu.
- ▶ Na čistenie krytu spotrebiča (Obr. 8-1) a gumových komponentov použite mäkkú handričku s mydlovou vodou.
- ▶ Nepoužívajte organické chemikálie ani korozívne rozpúšťadlá.
- ▶ Pokiaľ je to nutné, môžu sa zvyšky vodného kameňa odstrániť bežným čističom.

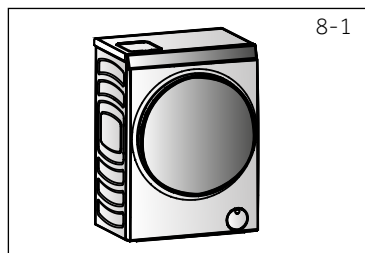

8-1

8.2 Vstupný ventil vody a filter vstupného ventilu

Pre zabránenie zablokovania dodávky vody pevnými látkami, ako je vodný kameň, pravidelne čistite filter vstupného ventilu (obr. 8-2).

- ▶ Odpojte napájací kábel a vypnite prívod vody.
- ▶ Odskrutkujte na kohútiku prívodnú hadicu vody.
- ▶ Filter vypláchnite vodou a očistite kefkou.
- ▶ Vložte filter a namontujte prívodnú hadicu.

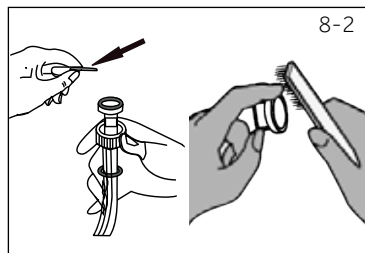

8-2

8.3 Čistenie bubna

- ▶ Z bubna odstráňte omylom vyprané predmety, napr. kovové časti, ako sú sponky, mince atď. (Obr. 8-3), pretože spôsobujú škrvny a poškodenie.
- ▶ Na odstraňovanie škvŕn hrdze použite bezchlórový čistiaci prostriedok. Dodržujte varovné pokyny výrobcu čistiaceho prostriedku.
- ▶ Nepoužívajte na čistenie žiadne tvrdé predmety ani oceľovú vlnu.

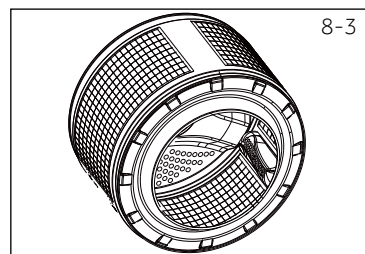

8-3

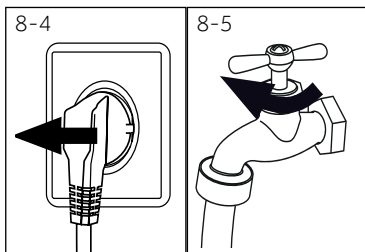

8.4 Dlhé obdobie nepoužívania

Ak je spotrebič dlhší čas nečinný:

1. Vytiahnite elektrickú zástrčku (obr. 8-4).
2. Vypnite prívod vody (Obr. 8-5).
3. Otvorte dverka, aby ste zabránili tvorbe vlhkosti a pachov. Ak spotrebič nepoužívate, dverka nechajte otvorenú.

Pred ďalšou prevádzkou pozorne skontrolujte sieťový kábel a prítokovú a odtokovú hadicu. Uistite sa, že je všetko správne nainštalované a bez úniku vody.

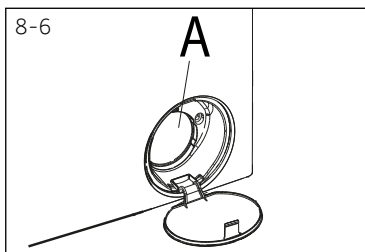

8.5 Filter čerpadla

Vyčistite predný filter (obr. 8-6) podľa pripomenutia na displeji a skontrolujte filter čerpadla, napríklad pokiaľ spotrebič:

- ▶ Nevypúšťa vodu,
- ▶ Neodstreduje,
- ▶ Spôsobuje neobvyklý šum pri behu.

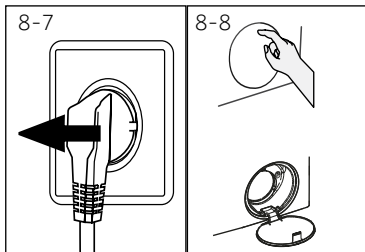

1. Spustíte program odstredenia a vypúšťania vody.
2. Po ukončení programu vypnite prístroj a odpojte ho (obr. 8-7).
3. Otvorte servisnú klapku jemným zatlačením na jej hornú časť „na 12. hodine“ Nepoužívajte žiadne mince, alebo iné páčidlá. (obrázok 8-8).

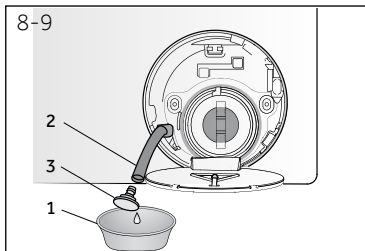

4. Zaisťte plochú nádobu (1) na zachytenie zvyškovej vody. (Obr. 8-9). Môže to byť väčší objem!
5. Vytiahnite odtokovú hadicu (2) a držte jej koniec nad nádobou.
6. Vyberte tesniacu zástrčku (3) z odtokovej hadice.



UPOZORNENIE!

Riziko popálenia! Voda v čerpadle môže byť veľmi horúca! Pred akýmkoľvek zásahom sa uistite, že sa voda ochladila.

7. Po kompletnom vypustení vody uzavrite odtokovú hadicu a zasuňte ju do spotrebiča a upevnite svorkou (poz. 5, obr. 8-10).
8. Odskrutkujte filter (4) čerpadla proti smeru hodinových ručičiek a vyberte ho.

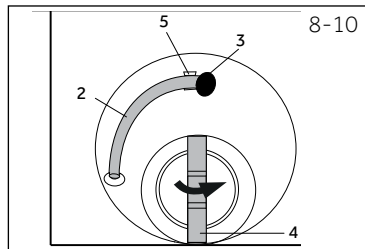

9. Odstráňte usadeniny a nečistoty (obr. 8-11).

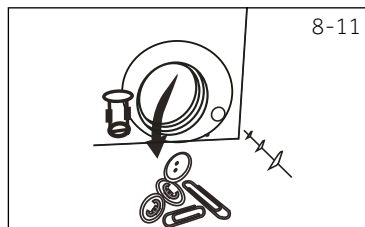

10. Starostlivo vyčistite filter čerpadla, napr. pomocou tečúcej vody (obr. 8-12).

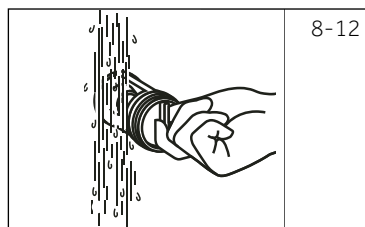

11. Dôkladne ho umiestnite späť (obr. 8-13).

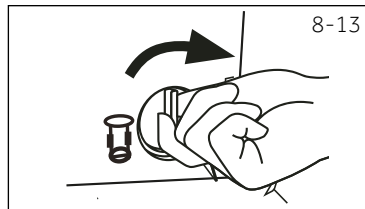

12. Uzavrite servisnú klapku filtra A.



VÝSTRAHA!

- ▶ Tesnenie filtra čerpadla musí byť čisté a nepoškodené. Ak nie je veko celkom utiahnuté, môže dôjsť k úniku vody.
- ▶ Filter musí byť na svojom mieste, inak môže dochádzať k únikom.

8.6 Výmena osvetlenia bubna



UPOZORNENIE!

Nevymieňajte osvetlenie bubna sami. Môže ho vymeniť iba výrobca alebo autorizovaný servisný technik. Pozrite ZÁKAZNÍCKY SERVIS.

Veľa vzniknutých problémov môžete vyriešiť sami bez zvláštnej kvalifikácie. Ak sa vyskytne nejaký problém skôr, ako sa obrátite na predajcu, skontrolujte všetky uvedené možnosti a postupujte podľa nižšie uvedených pokynov. Pozrite **ZÁKAZNÍCKY SERVIS**.



UPOZORNENIE!

- ▶ Pred vykonávaním údržby spotrebič vypnite a odpojte ho od elektrickej siete.
- ▶ Elektrické súčasti smie opravovať iba kvalifikovaný odborník, pretože neodborné zásahy by mohli spôsobiť rozsiahle následné poškodenia.
- ▶ Poškodený sieťový kábel musí vymeniť iba pracovník autorizovaného servisu s certifikovaným oprávnením na požadovanú činnosť, aby sa zabránilo možným rizikám.

9.1 Riešenie problémov s displejovými kódmi



Poznámka: Riešenie problémov

- ▶ Pokiaľ sa objaví informácia o chybe, stlačte, prosím, pre jej odstránenie tlačidlo na zapnutie. Pokiaľ sa stále zobrazuje chyba, vytiahnite elektrickú zástrčku, uzavrite prívod vody do spotrebiča a kontaktujte zákaznícky servis.
- ▶ V prípade, že budete vyzvaní, aby ste kontaktovali zákaznícky servis: Poznamenajte si správu o riešení problému a nahláste ju „ZÁKAZNÍCKEMU SERVISU“.

Chybové hlásenie	Príčina	Riešenie
CLrFLEr	<ul style="list-style-type: none"> Chyba vypúšťania 	<ul style="list-style-type: none"> Skontrolujte, či nie sú odtokové čerpadlo a vypúšťacie potrubie zablokované alebo či nie je odtoková trubica ohnutá. Skontrolujte a vyčistite vypúšťací filter.
E2	<ul style="list-style-type: none"> Chyba pri odomknutí 	<ul style="list-style-type: none"> Odpojte, prosím, vodu a napájanie. Kontaktujte autorizovaný servis.
	<ul style="list-style-type: none"> Chyba pri uzamknutí. 	<ul style="list-style-type: none"> Správne zavrite dvere a potom stlačte tlačidlo Štart/Pauza.
F3	<ul style="list-style-type: none"> Chyba snímača teploty vody 	<ul style="list-style-type: none"> Odpojte, prosím, vodu a napájanie. Kontaktujte autorizovaný servis.
E4	<ul style="list-style-type: none"> Chyba prívodu vody 	<ul style="list-style-type: none"> Skontrolujte, či je kohútik zapnutý, či nie je príliš nízky tlak vody alebo či nie je voda odpojená. v programe i-Refresh: vypnite napájanie a reštartujte znovu
F4	<ul style="list-style-type: none"> Chyba systému ohrevu 	<ul style="list-style-type: none"> Odpojte, prosím, vodu a napájanie. Kontaktujte autorizovaný servis.
F7	<ul style="list-style-type: none"> Porucha systému motora. 	<ul style="list-style-type: none"> Odpojte, prosím, vodu a napájanie. Kontaktujte autorizovaný servis.
EB	<ul style="list-style-type: none"> Hladina vody v bubne je príliš vysoká 	<ul style="list-style-type: none"> Odpojte, prosím, vodu a napájanie, pokiaľ k tomu dôjde opakovane. Kontaktujte autorizovaný servis.
F9	<ul style="list-style-type: none"> Chyba snímača teploty sušenia 	<ul style="list-style-type: none"> Odpojte, prosím, vodu a napájanie. Kontaktujte autorizovaný servis.
E12	<ul style="list-style-type: none"> Úroveň hladiny chladiacej vody počas sušenia je príliš vysoká alebo voda zle odteká 	<ul style="list-style-type: none"> Odpojte, prosím, vodu a napájanie. Pokiaľ k tomu dôjde niekoľkokrát, kontaktujte autorizovaný servis.
FR	<ul style="list-style-type: none"> Chyba snímača hladiny vody 	<ul style="list-style-type: none"> Odpojte, prosím, vodu a napájanie. Kontaktujte autorizovaný servis.
FC0	<ul style="list-style-type: none"> Chyba komunikačnej zbernice 	<ul style="list-style-type: none"> Odpojte, prosím, vodu a napájanie. Kontaktujte autorizovaný servis.
FC1	<ul style="list-style-type: none"> Chyba komunikačnej zbernice 	<ul style="list-style-type: none"> Odpojte, prosím, vodu a napájanie. Kontaktujte autorizovaný servis.
FC2	<ul style="list-style-type: none"> Chyba komunikačnej zbernice 	<ul style="list-style-type: none"> Odpojte, prosím, vodu a napájanie. Kontaktujte autorizovaný servis.
FC3	<ul style="list-style-type: none"> Chyba komunikačnej zbernice 	<ul style="list-style-type: none"> Odpojte, prosím, vodu a napájanie. Kontaktujte autorizovaný servis.
Unb	<ul style="list-style-type: none"> Detekcia 	<ul style="list-style-type: none"> Uistite sa, či práčka stojí vyrovnane. Odoberte časť bielizne z bubna, príp. ju preskladajte a vykonajte znovu odstredovanie.
Fd	<ul style="list-style-type: none"> Chyba ohrievacej trubice sušenia 	<ul style="list-style-type: none"> Odpojte, prosím, vodu a napájanie. Kontaktujte autorizovaný servis.
FE	<ul style="list-style-type: none"> Chyba motora sušenia 	<ul style="list-style-type: none"> Odpojte, prosím, vodu a napájanie. Kontaktujte autorizovaný servis.
E5	<ul style="list-style-type: none"> i-Refresh voda obmedzená 	<ul style="list-style-type: none"> Vyčistite filter odtoku.

9.2 Riešenie problémov bez displejových kódov

Problém	Pričina	Riešenie
Spotrebič nefunguje.	<ul style="list-style-type: none"> • Program ešte nebol spustený. • Dvere nie sú správne zatvorené. • Spotrebič nebol zapnutý. • Výpadok napájania. • Je aktivovaná detská poistka. • Je aktivované časové oneskorenie. • Je stlačené tlačidlo pauza. 	<ul style="list-style-type: none"> • Skontrolujte program a spustite ho. • Správne zavrite dvere. • Zapnite spotrebič. • Skontrolujte napájací zdroj. • Deaktivujte detskú poistku. • Deaktivujte funkciu časového oneskorenia. • Deaktivujte režim pauzy.
Ovládací panel nefunguje	<ul style="list-style-type: none"> • Je aktivovaná detská poistka. 	<ul style="list-style-type: none"> • Deaktivujte detskú poistku.
Zariadenie sa nenaplní vodou.	<ul style="list-style-type: none"> • Nie je prísun vody. • Prívodná hadica je zalomená. • Filter na prívodnej hadici je zablokovaný. • Tlak vody je príliš nízky. • Dvere nie sú správne zatvorené. • Porucha zásobovania vodou. • Je aktivované časové oneskorenie. • Tlačidlo na spustenie nie je stlačené. 	<ul style="list-style-type: none"> • Skontrolujte vodovodný ventil. • Skontrolujte prívodnú hadicu. • Vyčistite filter prívodnej hadice. • Skontrolujte tlak vody. • Správne zavrite dvere. • Zaisťte prívod vody. • Deaktivujte funkciu časového oneskorenia. • Klepnite na tlačidlo na spustenie.
Práčka sa počas plnenia vodou vypúšťa.	<ul style="list-style-type: none"> • Výška odtokovej hadice je nižšia než 80 cm. • Koniec odtokovej hadice zasahuje do vody 	<ul style="list-style-type: none"> • Skontrolujte, či je vypúšťacia hadica správne nainštalovaná. • Uistite sa, že vypúšťacia hadica nezasahuje do vody.
Porucha vypúšťania.	<ul style="list-style-type: none"> • Odtoková hadica je zablokovaná. • Filter čerpadla je zablokovaný. • Koniec odtokovej hadice je vyššie ako 100 cm nad úrovňou podlahy. 	<ul style="list-style-type: none"> • Odblokujte odtokovú hadicu. • Vyčistite filter čerpadla. • Skontrolujte, či je vypúšťacia hadica správne nainštalovaná.
Silné vibrácie počas odstreďovania.	<ul style="list-style-type: none"> • Neboli odstránené všetky prepravné skrutky. • Spotrebič nie je v stabilnej pozícii. • Spotrebič je nesprávne naplnený. 	<ul style="list-style-type: none"> • Odstráňte všetky prepravné skrutky. • Zaisťte stabilnú podlahu a vyrovnanú polohu. • Skontrolujte hmotnosť a vyváženie náplne.
Proces sa zastavil pred dokončením pracieho cyklu.	<ul style="list-style-type: none"> • Porucha vody alebo elektrická porucha. • Je stlačené tlačidlo pauza 	<ul style="list-style-type: none"> • Skontrolujte napájanie a prívod vody. • Deaktivujte režim pauzy.
Proces sa po uplynutí určitého času zastaví.	<ul style="list-style-type: none"> • Spotrebič zobrazuje informácie s chybami. • Problém vznikol spôsobom zataženia. • Program vykonáva cyklus namáčania. 	<ul style="list-style-type: none"> • Skontrolujte zobrazenie informácií. • Znížte alebo upravte zataženie. • Zrušte program a reštartujte.
Bubnom a/alebo zásuvkou na prací prostriedok uniká nadbytočná pena.	<ul style="list-style-type: none"> • Prací prostriedok je nevhodný. • Nadmerné použitie pracieho prostriedku. 	<ul style="list-style-type: none"> • Skontrolujte odporúčania pri pracích prostriedkoch. • Znížte množstvo pracieho prostriedku.

Problém	Prčina	Riešenie
Automatické nastavenie času prania.	<ul style="list-style-type: none"> Čas trvania programu prania sa upraví. 	<ul style="list-style-type: none"> To je normálne a neovplyvňuje funkčnosť.
Odstred'ovanie zlyhalo.	<ul style="list-style-type: none"> Zlé vyváženie bielizne. 	<ul style="list-style-type: none"> Skontrolujte náplň spotrebiča a bielizne a znovu spustíte program odstred'ovania..
Podivný zvuk	<ul style="list-style-type: none"> Spotrebič nie je v stabilnej pozícii. Cudzie telesá, ako sú mince alebo zipsy, narážajú do bubna. 	<ul style="list-style-type: none"> Zaistíte stabilnú podlahu a vyrovnanú polohu. Uistite sa, že vrecká neobsahujú kľúče, mince atď.
Časti ovládacieho panela majú vyššiu teplotu.	<ul style="list-style-type: none"> Elektronické prvky sú teplé. 	<ul style="list-style-type: none"> To je normálne.
Neuspokojivý výsledok prania.	<ul style="list-style-type: none"> Stupeň znečistenia nesúhlasí s vybraným programom. Množstvo pracích prostriedkov nebolo dostatočné. Maximálne zaťaženie bolo prekročené. Bielizeň bola v bubne rozmiestnená nerovnomerne. 	<ul style="list-style-type: none"> Vyberte iný program. Zvoľte prací prostriedok podľa stupňa znečistenia a podľa špecifikácií výrobcu. Znížte množstvo náplne. Uvoľnite bielizeň.
Na bielizni sa nachádzajú zvyšky pracieho prášku.	<ul style="list-style-type: none"> Nerozpustné častice prášku môžu zostať ako biele škvrny na bielizni. 	<ul style="list-style-type: none"> Vykonajte extra plákanie. Pokúste sa odstrániť škvrny od prášku zo suchej bielizne. Zvoľte iný prací prostriedok.
Na bielizni sa nachádzajú sivé škvrny.	<ul style="list-style-type: none"> Sú spôsobené tukmi, ako sú oleje, krémy alebo masti. 	<ul style="list-style-type: none"> Ošetríte bielizeň špeciálnym čistiacim prostriedkom.
Bielizeň nie je po žmýkaní vyžmýkaná.	<ul style="list-style-type: none"> Na rôzne druhy bielizne pôsobí žmýkanie rôzne. Je aktivovaná ochrana proti zlému vyváženiu, pretože je dávka bielizne príliš malá. 	<ul style="list-style-type: none"> To je normálne. Zvýšte dávku.
Krčenie bielizne.	<ul style="list-style-type: none"> Bubon je preťažený. Bol vybraný nesprávny program. 	<ul style="list-style-type: none"> Znížte množstvo bielizne. Vyberte a upravte program podľa typu tkaniny.
Vnútročné osvetlenie bubna nefunguje.	<ul style="list-style-type: none"> Spotrebič nie je pripojený k napájaniu. Žiarovka nie je funkčná. 	<ul style="list-style-type: none"> Skontrolujte napájací zdroj. Obráťte sa na autorizovaný servis a osvetlenie nechajte vymeniť.

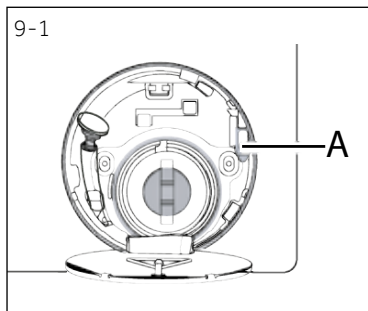

9.3 V prípade výpadku napájania/otvorenia dvierok v núdzovej situácii

Aktuálny program a jeho nastavenie sa uloží.

Po obnovení napájania sa obnoví prevádzka. Pokiaľ ho chcete zrušiť, klepnite na tlačidlo „Štart/Pauza“ a potom na „tlačidlo na zapnutie“ počas 2 sekúnd.

Ak výpadok napájania preruší prací program, ktorý beží, dvierka sa mechanicky zablokujú.

Aby ste mohli dostať bielizeň von, nemali by ste v sklenenom priezore dvierok vidieť žiadnu hladinu vody. – Nebezpečenstvo popálenia! Hladina vody sa musí znížiť, ako je popísané v oddiele „Starostlivosť a čistenie filtra čerpadla“.

Zatiahnite poistný krúžok (obr. 9-1) za servisnou klapkou filtra A pre otvorenie dverí, kým nedôjde k odomknutiu miernym cvaknutím. Potom znovu upevnite všetky diely.

10.1 Príprava

- Vyberte spotrebič z obalu.
- Odstráňte všetok obalový materiál, vrátane polystyrénovej základne a fixačného materiálu vnútri krytu, držte ho mimo dosahu detí. Počas otvárania balenia môžu byť na plastovom vrecku a na otvore viditeľné kvapky vody. Je to bežný jav, ktorý je výsledkom vodných skúšok v továrni.



Poznámka: Likvidácia obalov

Všetky obalové materiály udržiavajte mimo dosahu detí a zlikvidujte ich spôsobom, ktorý je šetrný k životnému prostrediu.

10.2 Inštalácia kovovej dosky

1. Položte práčku na jej bočnú stranu, dvierkami smerom hore, spodnou stranou od obsluhy (obrázok 10-1).
2. Vezmite kovovú dosku z hornej časti obalovej peny a nainštalujte ju do spodnej časti spotrebiča a upevnite kovovú dosku so štyrmi skrutkami (obrázok 10-2).
3. Vyberte protihlukové podložky a odstráňte obojstrannú lepiacu ochrannú fóliu. Upevnite protihlukové podložky pod skriňu práčky, ako je znázornené na obr. 10-3 (dve dlhšie podložky v polohe 1 a 3, dve kratšie podložky v polohe 2 a 4). Nakoniec práčku opäť postavte do zvislej polohy.

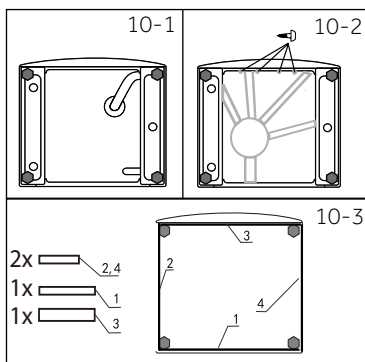

Poznámka: Tip

Podložky na zníženie hluku sú voliteľné, môžu pomôcť znížiť hluk, použite ich podľa vlastnej potreby.

10.3 Odstráňte prepravné skrutky

Prepravné skrutky sú určené na upínanie antivibračných komponentov vnútri spotrebiča počas prepravy na zabránenie poškodeniu vnútra spotrebiča.

1. Odstráňte 4 prepravné skrutky (A) na zadnej strane a vyťahnite plastové rozpery (B) z vnútornej strany práčky. (Obr. 10-4 a 10-5)

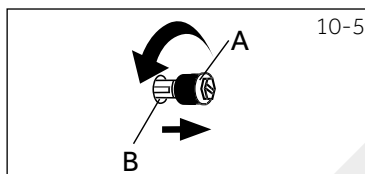
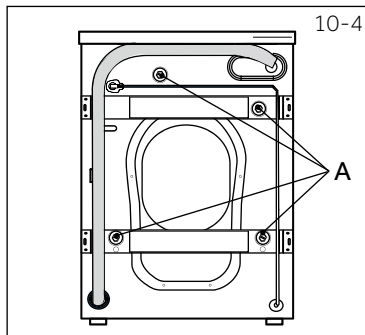

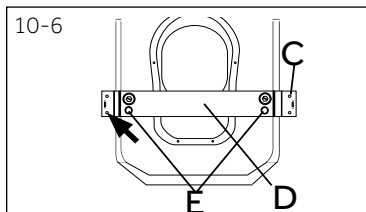

2. Odstráňte upevňovacie skrutky (C), potom odstráňte upevňovacie prvky (D) a vyberte tesniace tyče (E) vnútri spotrebiča (Obr. 10-6).

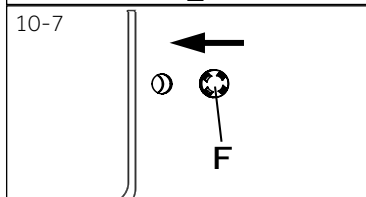

3. Vypĺňte vzniknuté otvory zaslepovacími zátkami (F) (Obr. 10-7).



Poznámka: Odložte ich na bezpečné miesto.

Odložte prepravné skrutky a železné tyče na bezpečné miesto na neskoršie použitie. Vždy, keď sa spotrebič presťahuje, najprv znovu nainštalujte skrutky a tyče.

10.4 Sťahovanie spotrebiča

Ak chcete spotrebič presunúť na vzdialené miesto, aby nedošlo k poškodeniu, vložte späť prepravné skrutky odstránené pred inštaláciou:

1. Odstráňte uzatváracie zátky.
2. Vložte tesniacie tyče a znovu namontujte zosilnené kusy a skrutky.
3. Vložte plastové rozpery a prepravné skrutky.
4. Dotiahnite skrutky kľúčom.

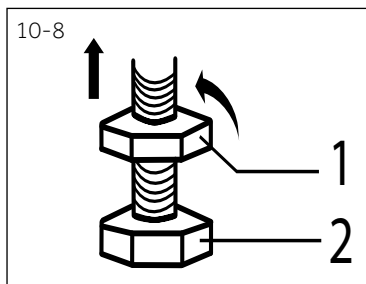

10.5 Nastavenie nožičiek

Pomocou priloženého kľúča upravte všetky nožičky, aby ste dosiahli celkom vodorovnú pozíciu. Tým sa počas používania minimalizujú vibrácie a tiež hluk. Zníži sa aj opotrebenie.

Na nastavenie odporúčame použiť vodováhu. Podlaha by mala byť čo najstabilnejšia a rovná.

1. Pomocou priloženého kľúča uvoľnite poistnú skrutkovaciu maticu (1) (Obr. 10-8).
2. Dajte spotrebič do roviny upravením nastavovacích nožičiek (2).
3. Pomocou kľúča dotiahnite skrutkovaciu maticu (1) smer k „z aisteniu“.

10.6 Pripojenie odtoku vody

Správne inštalujte hadicu na vypúšťanie odpadovej vody do potrubia. Hadica musí v jednom bode dosiahnuť výšku asi 80 cm nad spodnou hranou spotrebiča! Ak je to možné, vždy držte odtokovú hadicu upevnenú na sponu na spotrebiči.

Sú možné nasledujúce spojenia:

1. Odtoková hadica umiestnená do umývadla

- ▶ Zaveste vypúšťaciu hadicu pomocou plastového držiaka v tvare obráteného U cez okraj umývadla s primeranou veľkosťou (Obr. 10-9).
- ▶ Zabezpečte držiak dostatočne proti vykĺznutiu.

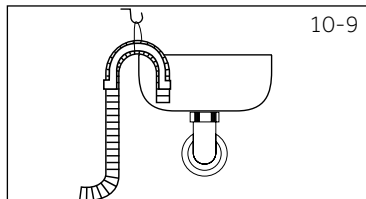

2. Odtoková hadica na pripojenie do odpadového potrubia

- ▶ Vnútrotný priemer stojaceho potrubia s odvzdušňovacím otvorom musí byť minimálne 40 mm.
- ▶ Zasuňte odtokovú hadicu na cca 80 mm do potrubia odpadovej vody.
- ▶ Pripojte U držiak a dostatočne ho zaistite (Obr. 10-10).

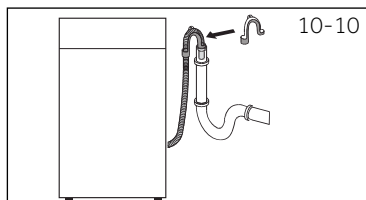

3. Pripojenie odtokovej hadice k umývadlu

- ▶ Pripojenie vypúšťacieho otvoru je obvykle uzatvorené podložkou (A). Odstráňte ho, aby ste zabránili akejkoľvek poruche (Obr. 10-11).
- ▶ Zaistite odtokovú hadicu pomocou svorky.

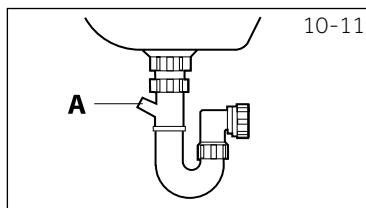

VÝSTRAHA!

- ▶ Odtoková hadica by nemala byť ponorená do vody a mala by byť bezpečne prichytená a bez úniku vody. Ak je vypúšťacia hadica umiestnená na zemi alebo ak je potrubie vo výške menšej než 80 cm, práčka sa pri plnení nepretržite vypúšťa.
- ▶ Odtoková hadica sa nesmie predlžovať. Ak je to nutné, kontaktujte autorizovaný servis.

10.7 Pripojenie vody

Uistite sa, že sú vložené tesnenia.

- ▶ Pripojte hadicu na prívod vody so skoseným koncom k spotrebiču (Obr. 10-12). Utiahnite závit ručne.
- ▶ Druhý koniec pripojte k vodovodnému kohútiku so závitom 3/4" (Obr. 10-13).

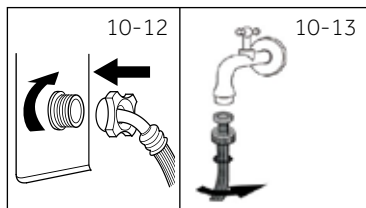

Poznámka: Systém Aquastop

Niektoré modely sú vybavené prívodnou hadicou so systémom Aquastop. Systém Aquastop chráni pred poškodením vodou automatickým prerušením dodávky vody v prípade netesniacej hadice. Táto situácia je označená červenou značkou (A). Hadica sa musí vymeniť.

VAROVANIE!

- ▶ Na pripojenie používajte iba dodanú súpravu hadíc.
- ▶ Nikdy nepoužívajte staré súpravy hadíc!
- ▶ Pripájajte iba k prípojke so studenou vodou.
- ▶ Pred pripojením skontrolujte, či je voda čistá a priehľadná.

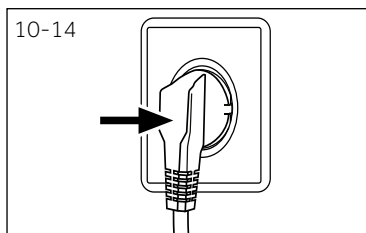

10.8 Elektrické pripojenie

Pred každým zapojením skontrolujte, či:

- ▶ zdroj energie, zásuvka, istič, alebo poistka zodpovedajú svojimi silovými parametrami odberovým požiadavkám práčky, uvedeným na výrobnom štítku práčky,
 - ▶ či je sieťová zásuvka uzemnená a či nie je použitý žiadny predlžovací kábel, multizásuvka, alebo zásuvka adaptéra.
 - ▶ sa zástrčka a zásuvka presne zhodujú.
- Zasuňte zástrčku do zásuvky (Obr. 10-14).

UPOZORNENIE!

- ▶ Zaistite, aby všetky prípojky (napájacia, odtokovej hadice a hadice na napúšťanie vody) boli pevné, suché a nepriepustné!
- ▶ Dávajte pozor, aby tieto časti neboli nikdy rozdrvené, zalomené alebo skrútené.
- ▶ Ak je prívodný kábel poškodený, musí ho vymeniť iba pracovník autorizovaného servisu s certifikovaným oprávnením na požadovanú činnosť, aby sa zabránilo možným rizikám.

11 - Zákaznícky servis

Odporúčame používať originálne náhradné diely a služby zákazníckeho servisu Haier. Ak máte so spotrebičom nejaký problém, pozrite sa, prosím, najprv do sekcie RIEŠENIE PROBLÉMOV.

Ak tam nenájdete riešenie, kontaktujte, prosím,

- ▶ miestneho predajcu alebo
- ▶ oddiel Služby a podpory na stránkach www.haier.sk, kde môžete nájsť telefónne čísla a môžete aktivovať vašu servisnú požiadavku.

Ešte skôr ako budete kontaktovať naše Servisné centrum, skontrolujte, či máte nižšie uvedené informácie.

Informácie nájdete na výrobnom štítku.

Model _____ Výrobné číslo. _____

Skontrolujte tiež doklady o nadobudnutí spotrebiča, vrátane prípadných certifikátov záruk, predĺžených nad zákonný rámec, ktoré sa dodávajú spolu so spotrebičom pre prípad reklamácie.

Pre všeobecné obchodné otázky vyhľadajte naše nižšie uvedené európske adresy.

Európske adresy Haier			
Krajina*	Poštová adresa	Krajina*	Poštová adresa
Taliansko	Haier Europe Trading SRL Via De Cristoforis, 12 21100 Verese TALIANSKO	Francúzsko	Haier France SAS 53 Boulevard Ornano – Pleyad 3 93200 Saint Denis FRANCÚZSKO
Španielsko Portugalsko	Haier Iberia SL Pg. Garcia Faria, 49-51 08019 Barcelona ŠPANIELSKO	Belgicko – FR Belgicko – NL Holandsko Luxembursko	Haier Benelux SA Anderlecht Route de Lennik 451 BELGICKO
Nemecko Rakúsko	Haier Deutschland GmbH Konrad-Zuse-Platz 6 81829 München NEMECKO	Česká republika a Slovensko	Haier Europe Candy Hoover ČR s.r.o. Sokolovská 651/136a 186 00 Praha 8 - Karlín ČESKÁ REPUBLIKA
Spojené kráľovstvo	Haier Appliances UK Co.Ltd. One Crown Square Church Street East Woking, Surrey, GU21 6HR UK	Poľsko Maďarsko Grécko Rumunsko Rusko	Haier Poland Sp. zo.o. Al. Jerozolimskie 181B 02-222 Varšava POLSKO

* Pre viac informácií, prosím, pozrite na www.haier.sk





HWD100-BD1499U1N_SK

Haier