



Návod na použitie

Chladnička na víno

WS137GDAI
WS137GDNFI

SK

Haier

Ďakujeme vám, že ste si kúpili spotrebič Haier.

Pred použitím spotrebiča si, prosím, pozorne prečítajte tento návod. V návode nájdete dôležité informácie, vďaka ktorým budete svoj spotrebič využívať naplno, zaistíte bezpečnú a správnu inštaláciu, použitie a údržbu.

Uchovávajte tento návod na vhodnom mieste, aby ste ho mali vždy poruke a mohli tak spotrebič používať bezpečne a správne.

Ak spotrebič predáte, darujete alebo necháte v dome/byte napr. po sťahovaní, zaistíte odovzdanie návodu, aby sa nový majiteľ spotrebiča mohol oboznámiť s pokynmi na jeho bezpečné používanie.



Opis

Upozornenie – Dôležité poučenie o bezpečnosti



Všeobecné informácie a tipy



Oznámenia týkajúce sa životného prostredia

Likvidácia



Pomôžte chrániť životné prostredie a ľudské zdravie. Obal spotrebiča vyhodte do príslušného kontajnera, aby sa mohol recyklovať. Pomôžte recyklovať odpad z elektrických a elektronických prístrojov. Nevyhadzujte prístroje označené týmto symbolom do bežného odpadu z domácnosti. Vráťte výrobok do miestneho zariadenia na recykláciu alebo sa obráťte na svoj mestský úrad.



VAROVANIE!

Nebezpečenstvo zranenia alebo udusenia!

Chladiace médium a plyny je nutné zlikvidovať profesionálne. Pred riadnou likvidáciou sa uistite, že potrubie chladiaceho okruhu nie je poškodené. Odpojte spotrebič od elektrickej siete. Odrežte kábel na pripojenie do elektrickej siete a zlikvidujte ho. Aby nedošlo k zatvoreniu detí alebo domácich maznáčikov do spotrebiča, odstráňte zásobníky a zásuvky a odmontujte západku dverí a tesnenia.

Staré spotrebiče stále majú svoju zvyškovú hodnotu. Ekologická metóda likvidácie zaistiť opätovné získanie a opätovné využitie cenných surovín.

Ako expandér pre izolačnú penu sa používa cyklopentán, horľavá látka, ktorá nie je škodlivá pre ozón.

Tým, že zaistíte správne zneškodnenie tohto produktu, pomôžete predísť možným negatívnym dôsledkom pre životné prostredie a ľudské zdravie, ktoré by inak mohli byť spôsobené.

Podrobnejšie informácie o recyklácii tohto produktu získate na svojom miestnom úrade, v spoločnosti zaisťujúcej likvidáciu odpadu alebo v obchode, v ktorom ste produkt kúpili.

Bezpečnostné informácie	4
Bezpečnostné odporúčania	7
Údržba	11
Príslušenstvo	15
Opis spotrebiča.....	16
Inštalácia	17
Použitie.....	19
Tipy na ušetrenie energie	21
Príslušenstvo	22
Starostlivosť a čistenie.....	23
Riešenie problémov	24
Technické údaje	27
Zákaznícky servis	28
Stohovanie fliaš vína.....	29

Tento spotrebič je určený výlučne na skladovanie vína. Pred zapnutím spotrebiča si najprv prečítajte nasledujúce bezpečnostné rady:



VAROVANIE!

Pred prvým použitím

- ▶ skontrolujte, či nedošlo k poškodeniu spotrebiča počas prepravy.
- ▶ Odstráňte všetky obalové materiály, udržiajte ich mimo dosahu detí a zlikvidujte ich v súlade s ochranou životného prostredia.
- ▶ Pred inštaláciou spotrebiča vyčkajte aspoň 2 hodiny, aby sa zaistila plná funkcia chladiaceho okruhu.
- ▶ S prístrojom manipulujte vždy minimálne vo dvojici, pretože je ťažký.

Inštalácia

- ▶ Spotrebič umiestnite na dobre vetranom mieste. Zaistite, aby nad a okolo spotrebiča bola medzera minimálne 10 cm.
- ▶ **VAROVANIE:** Vetracie otvory v obale zariadenia alebo v zabudovanej konštrukcii uchovávajú čisté a voľné.
- ▶ Nikdy neumiestňujte spotrebič vo vlhkom prostredí alebo na mieste, kde by naň mohla striekať voda. Kvapky vody a škrvny osušte a očistite s mäkkou čistou handričkou.
- ▶ Neinštalujte svoju chladničku vína na žiadne miesto, ktoré nie je správne izolované alebo vyhrievané, napr. garáž atď. Vaša chladnička vína nie je určená na prevádzku pri teplote okolia nižšej než 10 °C.
- ▶ Neinštalujte spotrebič na priame slnečné svetlo alebo do blízkosti tepelných zdrojov (napr. sporák, radiátory).
- ▶ Inštalujte a vyrovnajte spotrebič na mieste, ktoré zodpovedá jeho veľkosti a spôsobu využitia.
- ▶ Uistite sa, že elektrické údaje na výkonnostnom štítku súhlasia so sieťovým napájaním. Ak to tak nie je, obráťte sa na elektrikára.
- ▶ Spotrebič sa prevádzkuje na napájanie 220 – 240 V AC/50 Hz. Abnormálne kolísanie napätia môže spôsobiť, že sa spotrebič nepodarí spustiť, alebo sa poškodí regulácia teploty alebo kompresor, alebo pri prevádzke môže vznikať abnormálny hluk. V takom prípade je nutné namontovať automatický regulátor napätia.
- ▶ Nepoužívajte adaptér s viacerými zásuvkami a predlžovacími káblami.

**VAROVANIE!**

- ▶ **VAROVANIE:** Neumiestňujte viac prenosných zásuviek alebo prenosných napájacích zdrojov na zadnú stranu spotrebiča.
- ▶ **VAROVANIE:** Pri umiestňovaní spotrebiča sa uistite, že prívodný kábel nie je zachytený alebo poškodený.
- ▶ Nestúpajte na napájací kábel.
- ▶ Použite samostatnú zásuvku na uzemnenie napájania, ktorá je ľahko prístupná. Spotrebič musí byť uzemnený.
- ▶ **Iba pre Spojené kráľovstvo:** Napájací kábel spotrebiča je vybavený 3-žilovou (uzemňovacou) zástrčkou, ktorá je vhodná pre štandardnú 3-žilovú (uzemňovaciu) zásuvku. Nikdy neodstraňujte ani nedemontujte tretí kolík (uzemnenie). Po inštalácii spotrebiča by zásuvka mala zostať prístupná.
- ▶ **VAROVANIE:** Nepoškodzuje chladiaci okruh.

Každodenné používanie

- ▶ Spotrebič môžu používať deti od 8 rokov a osoby so zníženými fyzickými, zmyslovými alebo mentálnymi schopnosťami, alebo osoby s nedostatočnými skúsenosťami a znalosťami, ak majú nad sebou dohľad alebo ak boli vyškolené vzhľadom na bezpečné používanie spotrebiča a ak chápu možné riziká.
- ▶ S prístrojom sa nesmú hrať deti.
- ▶ Deti vo veku od 3 do 8 rokov smú chladiace spotrebiče nakladať a vykladať, ale nesmú ich čistiť ani inštalovať.
- ▶ Deti do 3 rokov udržujte v bezpečnej vzdialenosti od spotrebiča, ak nie sú pod neustálym dohľadom.
- ▶ Čistenie a údržbu nesmú vykonávať deti bez dozoru.
- ▶ Spotrebič musí byť umiestnený tak, aby bola zástrčka prístupná.
- ▶ Ak v blízkosti spotrebiča uniká svietiplyn alebo iný horľavý plyn, vypnite ventil unikajúceho plynu, otvorte dvere a okná a neodpájajte sieťový kábel spotrebiča.
- ▶ Po odpojení napájania počkajte pred opätovným zapnutím aspoň 7 minút.
- ▶ Spotrebič nedvíhajte za kľučky dverí.
- ▶ Kľúče uchovávajte mimo dosahu detí a nie v blízkosti spotrebiča, aby sa zabránilo zablokovaniu detí vnútri spotrebiča.



VAROVANIE!

- ▶ Venujte pozornosť tomu, že spotrebič je nastavený na prevádzku pri rozsahu okolitej teploty medzi 10 a 38 °C. Ak sa ponechá dlhší čas v prostredí, kde je teplota vyššia alebo nižšia, ako je uvedený rozsah, nemusí správne fungovať.
- ▶ Nekladte nestabilné predmety (ťažké predmety, nádoby s vodou) hore na spotrebič, aby ste zabránili zraneniu osôb spôsobenému pádom alebo elektrickému zásahu spôsobenému kontaktom s vodou.
- ▶ Dvere spotrebiča otvárajte a zatvárajte iba kľučkou. Medzera medzi dverami a medzi dverami a skriňou je veľmi úzka. Nedávajte ruky do týchto miest, aby ste sa vyhli priškripaniu prstov. Dvere spotrebiča otvárajte a zatvárajte, iba ak v dosahu dverí nestoja deti.
- ▶ Neskladujte alebo nepoužívajte horľaviny, výbušniny alebo žieravé materiály v spotrebiči alebo v jeho okolí.
- ▶ Neskladujte v tomto zariadení výbušné látky, ako sú napríklad aerosólové plechovky s horľavým hnacím plynom.
- ▶ V spotrebiči neskladujte lieky, baktérie alebo chemické látky. Tento spotrebič je určený pre domácnosť. Neodporúča sa na skladovanie materiálov s požiadavkou na presné teploty.
- ▶ Nenastavujte zbytočne príliš nízke teploty v priehradke priestoru na víno. Pri príliš intenzívnom nastavení môže teplota klesnúť pod nulu. Pozor: Môže dôjsť k roztrhnutiu fliaš.
- ▶ Nedotýkajte sa vnútorného povrchu skladovacieho priestoru, keď je v prevádzke, najmä mokrymi rukami, keďže hrozí primrznutie k povrchu.
- ▶ Na správne chladenie vína spotrebič nepreťažujte.
- ▶ V prípade výpadku napájania alebo pred čistením spotrebič odpojte od napájania. Pred tým, ako spotrebič znovu zapnete, vyčkajte aspoň 5 minút, pretože časté zapínanie môže poškodiť kompresor.
- ▶ **VAROVANIE:** Vnútri spotrebiča nepoužívajte elektrické zariadenia, ak nejde o typ odporúčaný výrobcom. Poškodený napájací kábel musia vymeniť v zákazníckom servise, aby nedošlo k vzniku nebezpečenstva (pozri Záručný list).
- ▶ Ak chcete predĺžiť životnosť spotrebiča, nevypínajte ho.
- ▶ Nikdy nekladte spotrebič na podlahu v horizontálnej polohe. Po naklonení spotrebiča o viac než 45° počkajte pred pripojením spotrebiča 24 hodín.

**VAROVANIE!****Údržba/čistenie**

- ▶ Zaistite, aby pri vykonávaní čistenia a údržby boli deti pod dozorom.
- ▶ Pred vykonávaním akejkoľvek bežnej údržby spotrebič odpojte od elektrickej siete. Pred tým, ako spotrebič znovu zapnete, vyčkajte aspoň 7 minút, pretože časté zapínanie môže poškodiť kompresor.
- ▶ Pri odpájaní spotrebiča od el. napájania ťahajte za zástrčku, nie za kábel.
- ▶ Spotrebič nečistite tvrdými kefami, drôtenými kefami, čistiacimi práškami, benzínom, amyloacetátmi, acetónmi a podobnými organickými prostriedkami, kyselinami alebo alkalickými čističmi. Aby ste sa vyhlí poškodeniu spotrebiča, používajte na čistenie špeciálne čistiace prostriedky určené na chladničky/mrazničky. Prípadne použite roztok teplej vody a jedlej sódy – približne polievkovú lyžicu jedlej sódy na liter/kvart vody. Opláchnite dôkladne vodou a vytrite do sucha. Nepoužívajte čistiace prášky alebo iné abrazívne čistiace prostriedky. Neumývajte odnímateľné časti v umývačke riadu.
- ▶ **VAROVANIE:** Na urýchlenie rozmrazenia nepoužívajte mechanické zariadenia alebo iné prostriedky inak, ako odporúča výrobca.
- ▶ Ak je napájací kábel poškodený, musí ho vymeniť výrobca, servisný technik alebo podobne kvalifikovaná osoba, aby nedošlo k úrazu.
- ▶ Nepokúšajte sa o opravu spotrebiča vlastnými silami. V prípade nutnosti opravy spotrebiča kontaktujte náš zákaznícky servis.
- ▶ Ak sú poškodené lampy osvetlenia, musí ich vymeniť výrobca, servisný zástupca alebo podobne kvalifikovaná osoba, aby sa zabránilo prípadnému riziku.
- ▶ Aspoň raz ročne odstráňte prach zo zadnej časti spotrebiča, aby ste obmedzili riziko vzniku požiaru a tiež zvýšenú spotrebu energie.

- ▶ Počas čistenia na spotrebič nestriekajte ani ho neoplachujte.
- ▶ Nepoužívajte pri čistení kropace ani parné spotrebiče.
- ▶ Studené sklenené dvere neumývajte horúcou vodou. Náhla zmena teploty by mohla spôsobiť prasknutie skla.
- ▶ Ak necháte spotrebič mimo prevádzky dlhší čas, nechajte ho otvorený, aby sa zabránilo tvorbe nepríjemných zápachov vnútri.

Informácie o chladiacom plyne



VAROVANIE!

Spotrebič obsahuje horľavé chladiace médium IZOBUTÁN (R600a). Skontrolujte, či počas prepravy a inštalácie nedošlo k poškodeniu chladiaceho okruhu. Presakujúce chladiace médium môže spôsobiť poranenie očí alebo sa vznietiť. Ak sa objaví porucha, držte všetky zdroje otvoreného ohňa bokom, dôkladne vyvetrajte miestnosť, **nezapájajte** ani odpájajte sieťové káble daného spotrebiča alebo nejakého iného spotrebiča. Informujte zákaznícky servis.

V prípade, že chladiace médium príde do kontaktu s očami, okamžite ich prepláchnite pod tečúcou vodou a zavolajte neodkladne očného lekára.

VAROVANIE: Chladiaci systém je pod vysokým tlakom. Nemanipulujte s ním. Vzhľadom na to, že sa používajú horľavé chladiace médiá, vykonávajte inštaláciu, manipuláciu a opravu spotrebiča presne podľa pokynov a vo veci likvidácie spotrebiča sa obráťte na odborného zástupcu alebo náš popredajný servis.

Odporúčané použitie

Toto zariadenie je určené na použitie v domácnosti a v podobných podmienkach, ako sú napríklad

- kuchyne pre zamestnancov v obchodoch, kanceláriách a iných pracovných prostrediach;
 - farmárske domy a na použitie klientmi v hoteloch, motelloch a iných typoch ubytovacích zariadení.;
 - ubytovacie zariadenia;
 - stravovacie a podobné zariadenia neobchodného typu.
- Na zaistenie bezpečného uchovania vína postupujte podľa tohto návodu na použitie.
- Podrobnosti o najvhodnejšej časti priehradky spotrebiča na skladovanie zvláštnych druhov potravín so zreteľom na rozloženie teploty, ktorá môže existovať v rôznych priehradkách spotrebiča, sú uvedené v druhej časti príručky.

Nie je dovolené spotrebič akokoľvek meniť alebo upravovať. Nedovolené zaobchádzanie môže spôsobiť poruchy a stratu záruky.

Likvidácia



Symbol  na produkte alebo na jeho obale označuje, že ho nie je možné spracovávať ako bežný domový odpad. Miesto toho ho je nutné odovzdať na zberné miesto na recykláciu elektrických a elektronických zariadení. Zaistením, že sa produkt správne zlikviduje, pomôžete prevencii negatívnych následkov pre životné prostredie a zdravie ľudí, ku ktorým by inak mohlo dôjsť následkom nevhodného zaobchádzania s týmto produktom pri likvidácii. Podrobnejšie informácie o recyklácii tohto produktu získate na svojom miestnom úrade, v spoločnosti zaisťujúcej likvidáciu odpadu alebo v obchode, v ktorom ste si produkt kúpili.

Vzhľadom na to, že sa používajú horľavé izolačné plyny, obráťte sa vo veci likvidácie spotrebiča na odborného zástupcu alebo na náš popredajný servis.

VAROVANIE!

Nebezpečenstvo udusenía!

Chladiace médium a plyny je nutné zlikvidovať profesionálne. Pred riadnou likvidáciou sa uistite, že potrubie chladiaceho okruhu nie je poškodené. Odpojte spotrebič od elektrickej siete. Odrežte kábel na pripojenie do elektrickej siete a zlikvidujte ho. Aby nedošlo k zatvoreniu detí alebo domácich maznáčikov do spotrebiča, odstráňte zásobníky a zásuvky a odmontujte západku dverí a tesnenia.

- ▶ **VAROVANIE:** Skôr ako začnete s čistením spotrebiča, odpojte ho od elektrickej siete.
- ▶ Spotrebič nečistite tvrdými kefami, drôtenými kefami, čistiacimi práškami, benzínom, amyloacetátmi, acetónmi a podobnými organickými prostriedkami, kyselinami alebo alkalickými čistidlami. Aby ste sa vyhli poškodeniu spotrebiča, používajte, prosím, na čistenie špeciálne čistiace prostriedky určené pre chladničky.
- ▶ Spotrebič čistite, ak sa skladuje iba málo vína alebo žiadne víno. Treba ho vyčistiť, iba keď je špinavý.
- ▶ Vnútornú časť a skriňu spotrebiča čistíte hubkou navlhčenou v teplej vode s neutrálnym čistiacim prostriedkom.
- ▶ Opláchnite čistou teplou vodou a vysušte jemnou handričkou.
- ▶ Žiadne súčasti spotrebiča neumývajte v umývačke riadu.
- ▶ Pred opakovaným spustením spotrebiča vyčkajte aspoň 7 minút, pretože časté zapínanie môže poškodiť kompresor.

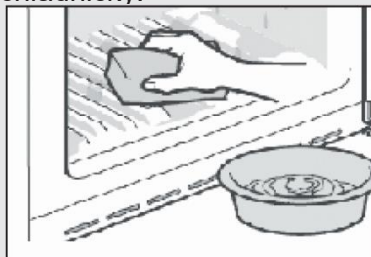

Vyčistite tesnenie dverí:

- ▶ Tesnenie dverí čistite každé 3 mesiace z dôvodu zaistenia správneho tesnenia. Ako je uvedené nižšie:
Demontáž: Uchopte tesnenie dverí a vytiahnite podľa smeru šípky, aby ste vybrali celé tesnenie dverí.
Ponorte kefu do vody alebo potravinárskeho liehu, najskôr vyčistite drážku tesnenia dverí ťahom kefy vpred a vzad. Potom utrite povrch tesnenia dverí handričkou namočenou vo vode alebo potravinárskom liehu. Nakoniec umyte tesnenie dverí dočista a vytrite dosucha čistou handričkou.

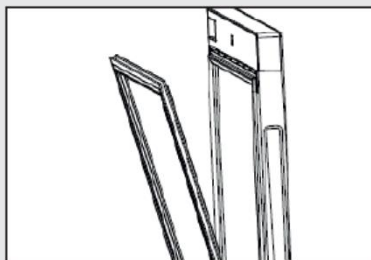

Inštalácia tesnenia dverí po čistení:

Pred inštaláciou sa uistite, že na tesnení dverí nie je voda. Vložte tesnenie dverí do drážky a natlačte rukou tesnenie dverí zhora nadol, pokým nie je celé tesnenie dverí v drážke.

Čistenie políc:

- ▶ Všetky police je možné kvôli čisteniu vytiahnuť.
- ▶ Vyberte všetky fľaše.
- ▶ Zdvihnite každú policu a vytiahnite ju.
- ▶ Očistite policu mäkkou handričkou.
- ▶ Počkajte, až policu uschnú, a potom ich vložte späť.

Demontáž a čistenie posuvnej koľajnice (vrátane modelov, ktoré majú iba posuvné koľajnice)

Vytiahnite policu na víno spolu s posuvnou koľajnicou. (obr. 3)

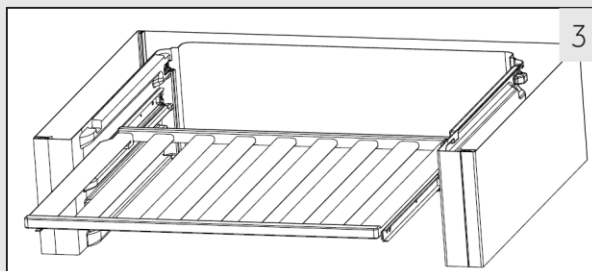

Zdvihnite prednú časť police na víno, aby ste oddelili západky na posuvných koľajniciach a polohovací otvor na polici na víno, a potom zatlačte policu na víno dozadu a vyberte ju. (obr. 4)

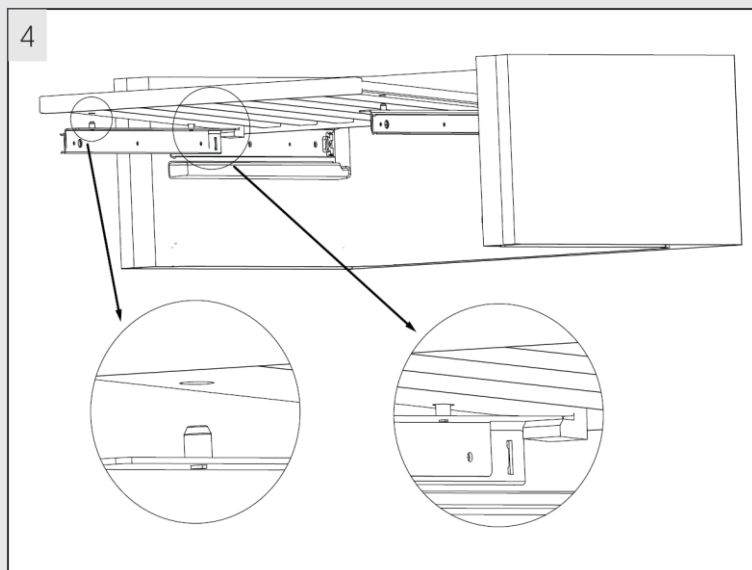

Keď je posuvná koľajnica v otvorenom stave, pomocou krížového skrutkovača demontujte dve skrutky, ktoré ju držia. (obr. 5)

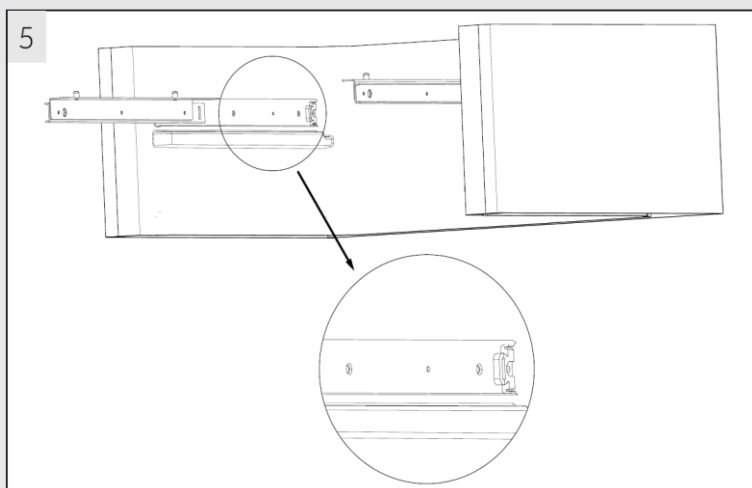

Zatvorte posuvnú koľajnicu a pomocou krížového skrutkovača demontujte tretiu skrutku, ktorá ju drží. (obr. 6) A potom posuvnú koľajnicu vyberte.

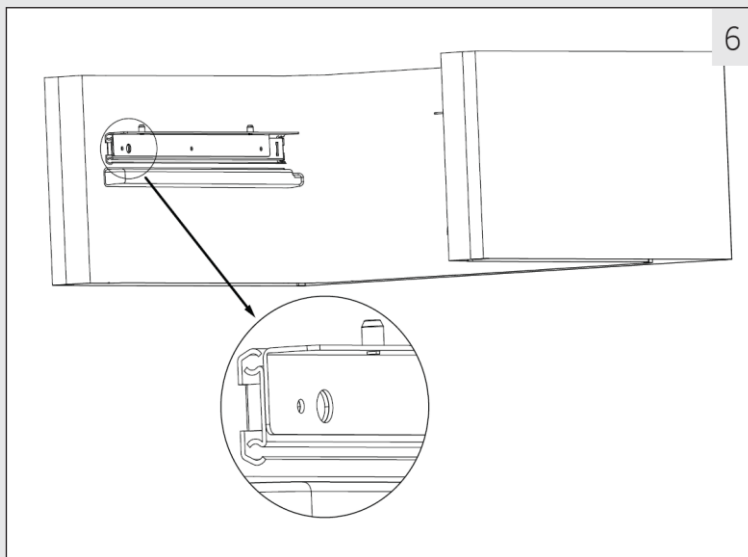

Keď je posuvná koľajnica v otvorenom stave, pomocou krížového skrutkovača demontujte dve skrutky, ktoré ju držia.

Pomocou rovnakých krokov demontujte ľavú a pravú posuvnú koľajnicu. Posuvné koľajnice vyčistite handričkou.

Montáž posuvných koľajníc a priehradiek na víno (vrátane modelov, ktoré majú iba posuvné koľajnice). Pripevnite ľavú a pravú posuvnú koľajnicu pomocou troch skrutiek do pôvodných montážnych otvorov. Priehradku na víno nakloňte a vložte dve drážky zadných spodných častí po oboch stranách na zadnú časť dvoch posuvných koľajníc. Potom jemne zatlačte na prednú časť priehradky na víno, aby bola vo vodorovnej polohe. Uistite sa, že sú polohovacie západky na posuvných koľajniciach správne vložené do polohovacieho otvoru v spodnej časti priehradky na víno. Nakoniec zatlačte priehradku na víno do skrinky (obr. 7).

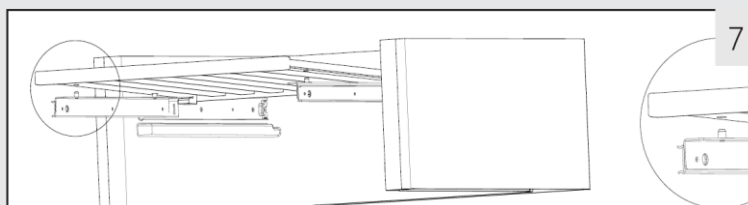

Skontrolujte príslušenstvo a textovú dokumentáciu podľa tohto zoznamu:
bez izolácie

Množstvo	Názov	Používateľská príručka	Horná šikmá polica na víno (voliteľné)	Drevená polica	Kľúč
Model produktu					
WS137GDAI		1	2	4	2
WS137GDNFI		1	2	4	2

i Poznámka

Niektoré ilustrácie v tejto príručke sa môžu v dôsledku technických zmien a rozdielnosti modelov líšiť od vášho spotrebiča.

Obrázok spotrebiča

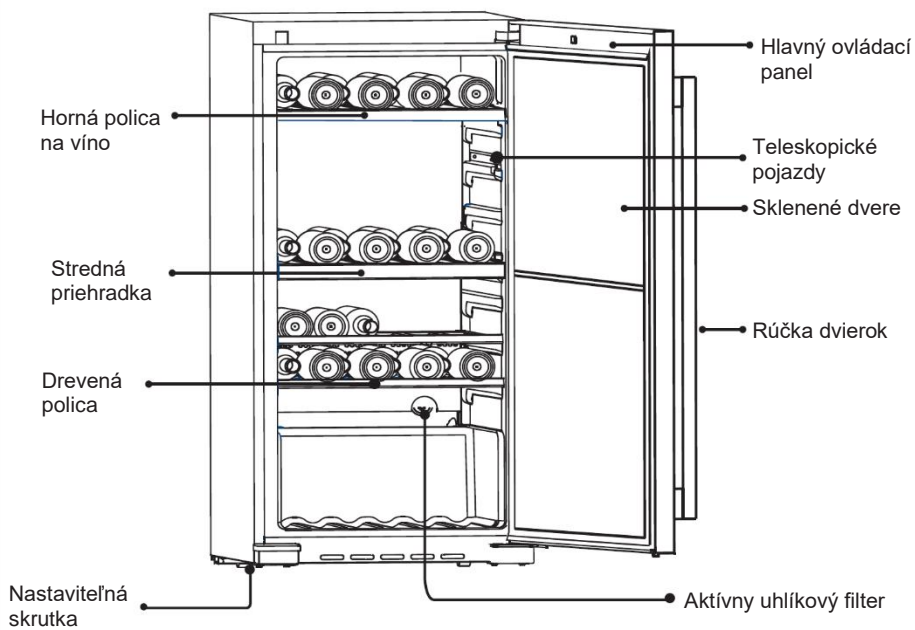

1. Vybalenie

- Vyberte spotrebič z obalu.
- Odstráňte všetky obalové materiály vrátane penového základu a všetkých lepiacich pásov, ktoré držia príslušenstvo.

2. Podmienky okolitého prostredia

Teplota v miestnosti by sa mala pohybovať v rozmedzí 16 °C až 38 °C, pretože môže ovplyvňovať teplotu vnútri spotrebiča a spotrebu energie. Neinštalujte spotrebič do blízkosti spotrebičov, ktoré vydávajú teplo (sporáky, chladničky) bez toho, aby bol odizolovaný.

3. Priestorové požiadavky

Požadovaný priestor na otvorenie dverí (Obr. 3):

Šírka v mm		Hĺbka v mm			Vzdialenosť od steny v mm
W1	W2	D1	D2	D3	D4
595	780	577	1192	1202	100

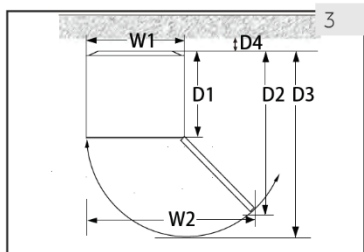

4. Vetrací priestor

Z bezpečnostných a energetických dôvodov je nutné dodržať požadovanú ventilačnú vzdialenosť 10 cm vo všetkých smeroch. (obr. 4)

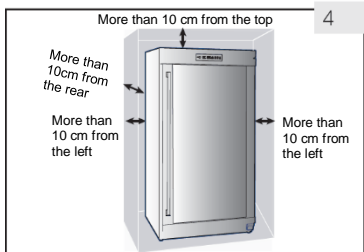

VAROVANIE!

- Udržujte vetracie otvory v prístroji alebo vo vstavanej konštrukcii čisté a bez prekážok. Pre voľne stojaci spotrebič: tento chladiaci spotrebič nie je určený na použitie ako zabudovaný spotrebič

5. Umiestnenie spotrebiča

Spotrebič umiestnite na rovný a pevný povrch.

1. Nakloňte spotrebič zľahka dozadu. (obr. 5)
2. Otáčaním nastavte nastaviteľné predné nožičky na požadovanú úroveň.
3. Stabilitu spotrebiča skontrolujte tak, že striedavo udríte do protilaňých strán. Miernе vychýlenie by malo byť rovnaké v oboch smeroch. V opačnom prípade by mohlo dôjsť k deformácii rámu; dôsledkom môže byť netesniace zatváranie dverí. Mierny náklon na zadnú stranu uľahčuje zatváranie dverí.

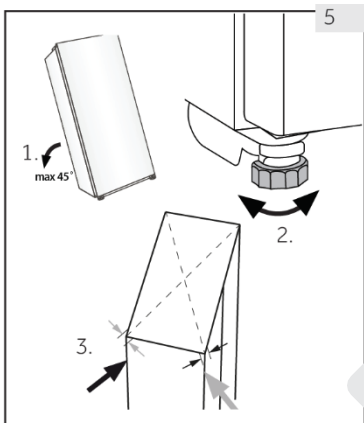

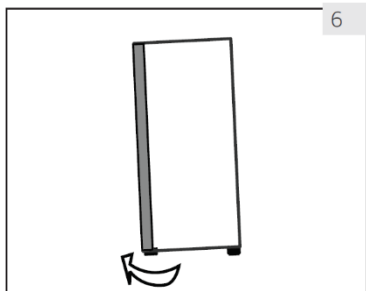

6

6. Jemné doladenie dverí

Zariadenie sa ľahšie zatvára, ak sa použijú vyrovnávacie nožičky na prednej strane:

Otočte nastaviteľné nožičky (obr. 6), aby ste ich otočili nahor alebo nadol:

- ▶ Otočenie nožičiek v smere hodinových ručičiek spotrebič zdvihne.
- ▶ Otočenie nožičiek proti smeru hodinových ručičiek spotrebič spustí.

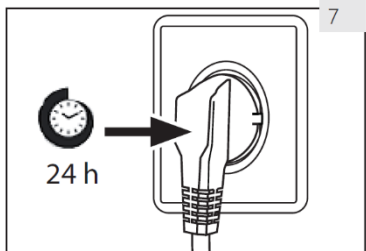

7

7. Čas čakania

V kapsule kompresora je umiestnený bezúdržbový olej. Ak je spotrebič naklonený, tento olej počas prepravy môže prechádzať uzavretým potrubným systémom. Pred zapojením spotrebiča do elektrickej siete (obr. 7) vyčkajte 24 hodín, aby sa olej mohol vrátiť do kapsuly.

8. Elektrické pripojenie

Pred každým zapojením skontrolujte, či:

- ▶ zdroj energie, zásuvka a poistka zodpovedajú výkonnostnému štítku.
- ▶ je zásuvka uzemnená a nepoužívate predlžovací kábel ani viacnásobné zásuvky.
- ▶ zástrčka a zásuvka sa presne zhodujú.

Zástrčku zapojte do riadne inštalovanej domácej zásuvky.



VAROVANIE!

Poškodený napájací kábel musia vymeniť v zákazníckom servise, aby nedošlo k vzniku nebezpečenstva (pozri Záručný list).

Ovládací panel

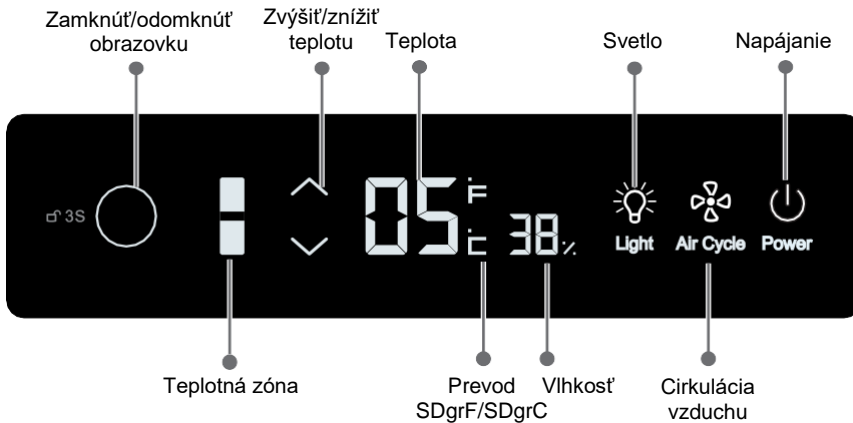

1. Automatické odomykanie a zamykanie

Zariadenie má funkciu automatického zamykania, aby sa zabránilo nesprávnej manipulácii s nastavenými prevádzkovými podmienkami a teplotou náhodnou aktiváciou.

Ak je nastavovanie na 30 sekúnd prerušené, zobrazí sa ikona „Zámok“ a ovládací panel sa zamkne.

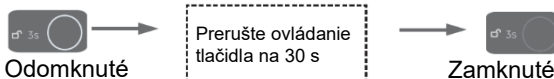

Ak chcete panel odomknúť, stlačte tlačidlo a na 3 sekundy ho podržte. Ovládací panel sa odomkne. Ostatné tlačidlá je možné ovládať, ak je panel odomknutý.

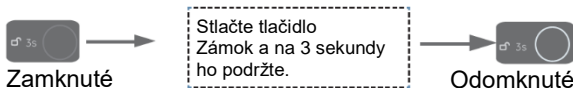

2. Nastavenie teploty

Ak chcete vybrať požadovanú teplotnú zónu, stlačte krátko tlačidlo „TEP Výber zóny“. Ak sa zvolená teplotná zóna zapne, zobrazí funkcia „TEP Zobrazenie zóny“ teplotu aktuálnej teplotnej zóny. Po dokončení výberu teplotnej zóny krátko stlačte tlačidlá „Zvýšiť/znížiť TEP“, čím umožníte nastaviť teplotu. V tomto okamihu sa čísla funkcie „TEP Zobrazenie zóny“ rozsvietia a je možné ich nastaviť pomocou tlačidiel „Zvýšiť/znížiť TEP“. Pri každom stlačení tlačidla „zvýšiť“ teplota o 1 °C stúpne a pri každom stlačení tlačidla „znížiť“ o 1 °C klesne. Rozsah nastavenia teploty je medzi 5 – 20 °C. Po výbere teploty sa ovládanie na 3 sekundy pozastaví a potom sa aktuálne nastavená hodnota stane predvoleným nastavením systému. Postup pri zmene teploty v iných teplotných zónach je totožný s vyššie uvedeným postupom.

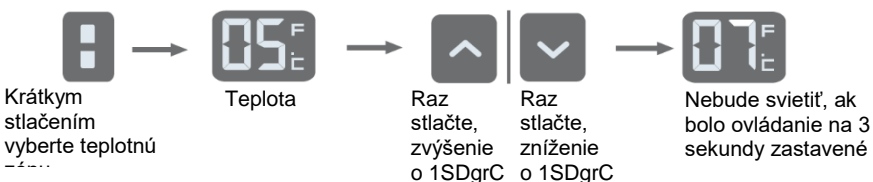



Poznámka Faktory ovplyvňujúce teplotu

Teplota vnútri spotrebiča je ovplyvnená nasledujúcimi faktormi:

- ▶ Okolité teplota
- ▶ Časť otvárania dverí
- ▶ Množstvo uložených fliaš
- ▶ Umiestnenie spotrebiča

Predvolené nastavenie je 12 °C

Keď displej prestane blikať, vráti sa na zobrazenie aktuálnej teploty vnútri chladničky vína. Dosiahnutie nastavenej teploty určitý čas potrvá.

9. Nastavenie režimu osvetlenia

Stlačte tlačidlo  . Keď sú svetlá v skrinke zapnuté, svetlá sa postupne rozsvietia.

Po opätovnom stlačení tlačidla  sa svetlá postupne rozsvietia.

10. Funkcia °C/°F

Stlačte tlačidlo  , prepínajte medzi stupňami Fahrenheita a Celzia.

11. Funkcia pamäte vypnutia

V prípade výpadku prúdu chladnička na víno automaticky uloží nastavenú teplotu. Po obnovení prúdu bude bežať na základe teploty nastavenej pred výpadkom napájania.

12. Funkcia kompenzácie pri nízkej teplote (okrem HWS49GAE)

Chladnička vína disponuje funkciou kompenzácie pri nízkej teplote, ktorá zabezpečuje stabilitu teploty: Ak je teplota okolia nižšia než nastavená teplota, chladnička vína automaticky spustí funkciu kompenzácie pri nízkej teplote, ktorá spotrebič ohreje. Keď teplota v spotrebiči dosiahne nastavenú teplotu, funkcia kompenzácie pri nízkej teplote sa automaticky vypne.

13. Alarm pri otvorených dverách

V prípade, že sú dvere otvorené dlhšie než 1 minútu, bude bzučiak pípať ako alarm, pokiaľ sa dvere nezavrú alebo sa na paneli displeja nestlačí ľubovoľné tlačidlo. Následne bzučiak prestane pípať.



Tipy na ušetrenie energie

- ▶ Skontrolujte, či spotrebič správne vetrá (pozri INŠTALÁCIU).
- ▶ Neinštalujte spotrebič na priame slnečné svetlo alebo do blízkosti tepelných zdrojov (napr. sporák, radiátory).
- ▶ Nenastavujte na spotrebiči zbytočne nízke teploty. Čím nižšia teplota je na spotrebiči nastavená, tým vyššia je spotreba energie.
- ▶ Dvere spotrebiča otvárajte čo najmenej a na čo najkratší čas.
- ▶ Neprekračujte odporúčané množstvo fliaš, aby ste nebránili prúdeniu vzduchu.
- ▶ Udržujte tesnenie dverí čisté, aby sa dvere vždy správne zavreli.
- ▶ Najúspornejšia konfigurácia vyžaduje, aby boli pulty umiestnené v prístroji v čerstvom stave v továrni a fľaše vína, ktoré majú byť umiestnené bez blokovania odbytu vzduchu potrebujú.

1. Polička

1. Poličky sú určené na ľahké skladovanie a jednoduché vyberanie. Môžu sa čistiť mäkkou handričkou.
2. Je možné uložiť štandardné fľaše s priemerom 76 mm.
3. Fľaše Magnum je možné uložiť na spodnej poličke.
4. Množstvo sa môže líšiť od znázorneného počtu fliaš, ak sú naskladané iným spôsobom.

Bezpečnostné opatrenia pre používanie vínotéky

Neumiestňujte do vínotéky príliš veľké množstvo vína, aby ste neprekročili maximálnu záťaž políc na víno. Na jednu policu neumiestňujte viac než tri vrstvy fliaš. Počet fliaš by nemal v každej polici presiahnuť tri vrstvy alebo by záťaž políc na víno nemala prekročiť 35 kg.

Pred umiestnením fliaš do vínotéky sa uistite, či sú police na víno úplne stabilné. Ďalej sa taktiež uistite, že žiadna fľaša z police nevyčnieva, aby ste zabránili nárazu fliaš do sklenených dverí pri zavretí vínotéky.

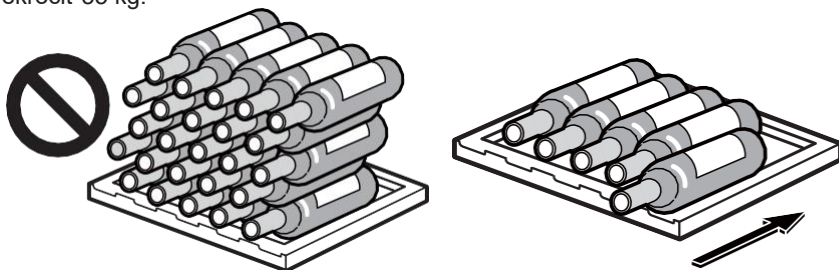

2. Svetlo

Pri otvorení dverí sa rozsvieti LED vnútorné osvetlenie. Ak chcete zapnúť svetlo počas zavretých dverí, stlačte tlačidlo . Ak chcete svetlo vypnúť, opäť stlačte tlačidlo. Ak chcete zvýšiť energetickú účinnosť, vypnite osvetlenie.

3. Zámok

Ak chcete chladničku vína uzamknúť, zatvorte dvere a vložte kľúč do zámku:

- ▶ Zamknite dvere otočením kľúča proti smeru hodinových ručičiek;
- ▶ Odomknite dvere otočením kľúča v smere hodinových ručičiek.

4. Automatické odmrázovanie

Tento spotrebič má funkciu automatického odmrázovania. Počas používania zaistite, aby bol odvodňovací otvor priechodný a voda vzniknutá odmrázovaním ním mohla voľne pretekať do nádržky na vodu vnútri skrine vínotéky. Pravidelne čistite nádržky na vodu umiestnené v spodnej časti horného a dolného oddielu. Suchou handričkou vysušte vodu vnútri nádržiek a následne ich utrite (čistite ich podľa pokynov každé tri mesiace).

1. Odmrazovanie

Odmrazovanie chladničky na víno sa vykonáva automaticky; nie je potrebný žiadny manuálny úkon.

2. Výmena LED osvetlenia

V spotrebiči je ako svetelný zdroj LED osvetlenie, pretože spotrebováva malé množstvo energie a má dlhú životnosť. Ak sa vyskytne nejaká porucha, kontaktujte, prosím, zákaznícky servis. Pozri ZÁKAZNÍCKY SERVIS.



VAROVANIE!

Nevymieňajte LED lampu sami. Smie ju vymieňať iba výrobca alebo autorizovaný servisný technik.

Parametre LED lampy:

Napätie 12 V; Max. výkon: 2x 2,5 W

3. Nepoužívanie spotrebiča na dlhší čas

Odpojte sieťový kábel.

Vyčistite spotrebič a tesnenie dverí, ako je to opísané vyššie.

Nechajte otvorené dvvere, aby ste zabránili vzniku nežiaducich pachov vnútri spotrebiča.

4. Sťahovanie spotrebiča

1. Vyberte všetky fľašky a odpojte spotrebič od elektrickej siete.

2. Police a všetky pohyblivé časti chladničky na víno zaistíte lepiacou páskou.

3. Nenakláňajte chladničku na víno pod väčším uhlom než 45°, aby nedošlo k poškodeniu chladiaceho systému.

5. Výmena vzduchu s filtrom s aktívnym uhlím

Spôsob, akým vína ďalej dozrievajú, závisí od okolitých podmienok. Kvalita vzduchu je preto rozhodujúca pre konzerváciu vína. Filter s aktívnym uhlím je vložený v spodnej časti zadnej steny prístroja, aby priechodky zostali v optimálnej kvalite.



Poznámka

Odporúčame vymeniť filter raz ročne. Filtre si môžete kúpiť od predajcu.

Výmena filtra:

Uchopte filter za rukoväť. Otočte ho doľava a vyberte.

Vloženie filtra:

Vložte uchopením za rukoväť vo zvislej polohe.

Otočte ho doprava a vložte.

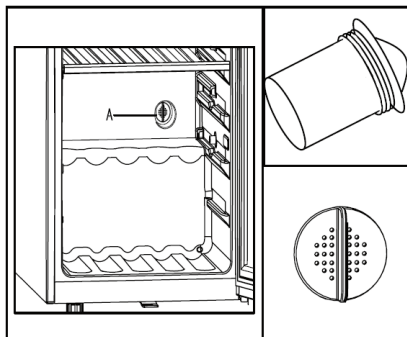

Veľa vzniknutých problémov môžete vyriešiť sami bez zvláštnej kvalifikácie. Ak sa vyskytne nejaký problém, skôr ako sa obrátite na predajcu, skontrolujte všetky uvedené možnosti a postupujte podľa nižšie uvedených pokynov. Pozri **ZÁKAZNÍCKY SERVIS**.



VAROVANIE!

- ▶ Pred vykonávaním údržby spotrebič vypnite a odpojte ho od elektrickej siete.
- ▶ Elektrické súčasti smie opravovať iba kvalifikovaný odborník, pretože neodborné zásahy by mohli spôsobiť rozsiahle následné poškodenia.
- ▶ Poškodený sieťový kábel musí vymeniť výrobca, autorizovaný servis alebo podobne kvalifikovaná osoba, aby sa zabránilo možným rizikám.

Kód chyby	Príčina	Riešenie
H1	Teplota hornej teplotnej zóny je príliš vysoká	Kontaktujte, prosím, náš popredajný servis. Skontrolujte, či je okolitá teplota medzi 10 °C a 38 °C.
H2	Teplota dolnej teplotnej zóny je príliš vysoká.	
L1	Teplota hornej teplotnej zóny je príliš nízka.	
L2	Teplota dolnej teplotnej zóny je príliš nízka.	

Problém	Možná príčina	Možné riešenie
Nefunguje kompresor.	<ul style="list-style-type: none"> Zástrčka nie je zapojená do elektrickej zásuvky. 	<ul style="list-style-type: none"> Zapojte spotrebič do elektrickej siete.
Spotrebič pracuje často alebo pracuje príliš dlho.	<ul style="list-style-type: none"> Vonkajšia teplota je príliš vysoká. Spotrebič bol nejaký čas bez prívodu elektrickej energie. Dvere spotrebiča nie sú tesne uzatvorené. Dvere spotrebiča sa otvárali príliš často alebo na dlhý čas. Tesnenie dverí je špinavé, opotrebované, prasknuté alebo nevhodné. Nie je zaistená požadovaná cirkulácia vzduchu. Nastavená teplota je príliš nízka. 	<ul style="list-style-type: none"> V tomto prípade je bežné, že spotrebič pracuje dlhšie. Bežne trvá nejaký čas, než sa spotrebič úplne ochladí. Zavrite dvere/zásuvky a skontrolujte, že spotrebič stojí na rovnom podklade a že sa dverí nedotýkajú žiadne potraviny ani iné prekážky. Neotvárajte dvere chladničky príliš často. Očistite tesnenie dverí alebo ho nechajte vymeniť v zákazníckom servise. Zaistite dostatočnú ventiláciu. Problém sa vyrieši sám po dosiahnutí požadovanej teploty.
Vnútrajšok chladničky na víno je špinavý a/alebo zápacha.	<ul style="list-style-type: none"> Je potrebné vyčistiť vnútrajšok chladničky na víno. 	<ul style="list-style-type: none"> Vyčistite interiér chladničky na víno.
Vnútri spotrebiča nie je dostatočne chladno.	<ul style="list-style-type: none"> Je nastavená príliš vysoká teplota. Fľaše boli pridané iba nedávno. Dvere spotrebiča nie sú tesne uzatvorené. Dvere spotrebiča sa otvárali príliš často alebo na dlhý čas. Tesnenie dverí je špinavé, opotrebované, prasknuté alebo nevhodné. 	<ul style="list-style-type: none"> Nastavte teplotu znovu. Počkajte, aby nedávno pridané fľaše dosiahli požadovanú teplotu. Zavrite dvierka. Neotvárajte dvere chladničky príliš často. Očistite tesnenie dverí alebo ho nechajte vymeniť v zákazníckom servise.
Vnútri spotrebiča je príliš chladno.	<ul style="list-style-type: none"> Nastavená teplota je príliš nízka. 	<ul style="list-style-type: none"> Nastavte teplotu znovu.
Na vnútornej strane chladničky sa kondenzuje vlhkosť.	<ul style="list-style-type: none"> Ovzdušie je príliš teplé a príliš vlhké. Dvere spotrebiča nie sú tesne uzatvorené. Dvere spotrebiča sa otvárali príliš často alebo na dlhý čas. 	<ul style="list-style-type: none"> Zvýšte teplotu. Zavrite dvierka. Neotvárajte dvere/zásuvky príliš často.

Problém	Možná príčina	Možné riešenie
Na vonkajšom povrchu chladničky na víno sa hromadí vlhkosť	<ul style="list-style-type: none"> Ovzdušie je príliš teplé a príliš vlhké. Dvere nie sú tesne uzatvorené. Kondenzáciu spôsobuje studený vzduch v spotrebiči a teplý vzduch vonku. 	<ul style="list-style-type: none"> To je vo vlhkom prostredí normálne. Zmena nastane, až klesne vlhkosť. Skontrolujte, či sú dvere tesne uzavreté a či sú tesnenia správne utesenené
Spotrebič vydáva abnormálne zvuky	<ul style="list-style-type: none"> Spotrebič nestojí na rovnej ploche. Spotrebič je v kontakte s nejakým predmetom. 	<ul style="list-style-type: none"> Vyrovnajzte spotrebič nastavením nožičiek. Odstráňte predmety z okolia spotrebiča.
Mal by byť počuť tenký zvuk podobný zvuku tečúcej vody.	<ul style="list-style-type: none"> To je normálne. 	<ul style="list-style-type: none"> -
Nefunguje vnútorné osvetlenie alebo chladiaci systém.	<ul style="list-style-type: none"> Zástrčka nie je zapojená do elektrickej zásuvky. Zdroj napájania nie je v poriadku. LED osvetlenie nefunguje. 	<ul style="list-style-type: none"> Zapojte spotrebič do elektrickej siete. Skontrolujte, či je prívod elektrickej energie v miestnosti. Kontaktujte miestneho dodávateľa elektrického prúdu! Vo veci výmeny, prosím, kontaktujte servis.
Boky chladničky a pásy dverí sa môžu zahriať.	<ul style="list-style-type: none"> To je normálne. 	<ul style="list-style-type: none"> -
Dvere sa nezatvárajú správne.	<ul style="list-style-type: none"> Spotrebič nie je vo vodováhe. Dvierka sú blokované. 	<ul style="list-style-type: none"> Vyrovnajzte spotrebič s vyrovnávacou nožičkou. Skontrolujte blokovanie, ako napr. fľaše alebo police.

Ak chcete kontaktovať technickú pomoc, navštívte naše webové stránky:

<https://corporate.haier-europe.com/en/>

V sekcii „Webové stránky“ vyberte značku svojho produktu a svoju krajinu. Budete presmerovaní na konkrétne webové stránky, kde nájdete telefónne číslo a formulár na kontaktovanie technickej pomoci.

List výrobku podľa nariadenia EÚ č. 2019/2016

Značka	Haier	Haier
Názov modelu/identifikátor	WS137GDAI	WS137GDNFI
Kategória	Chladnička na víno	Chladnička na víno
Chladiaca kategória pre domácnosť	I	I
Trieda energetickej účinnosti	G	F
Ročná spotreba energie (kWh/rok) ¹⁾	167	127
Užitočný objem (l)	356	371
Klimatická trieda: Spotrebič je určený na použitie pri teplote okolitého prostredia medzi 10 °C a 38 °C.	SN-ST	SN-ST
Vzduchom šírené emisie hluku (db(A) re 1pW)	C(39)	C(39)
Typ spotrebiča	Voľne stojaci	Voľne stojaci
Tento spotrebič je určený výlučne na skladovanie vína.	Áno	Áno
Rozmery (V/Š/H v mm)	695×595×1,850	695×595×1,850

Vysvetlenie:

- 1) na základe štandardných výsledkov testu počas 24 hodín. Skutočná spotreba energie závisí od skutočného prostredia, stupňa naplnenia, nastavenej teploty, častosti otvárania a zatvárania dverí atď.
- 2) Menovitá spotreba energie je hodnota získaná podľa štandardného testu, keď vínotéka nezapne vnútorné svetlo a vzduchový cyklus. Najúspornejšia konfigurácia vyžaduje, aby boli fľaše vína umiestnené bez blokovania vzduchu potrubia.
- 3)

- rozšírená teplota: „toto chladiace zariadenie je určené na použitie pri okolitých teplotách v rozmedzí od 10 °C do 32 °C“;
- mierne: „toto chladiace zariadenie je určené na použitie pri okolitých teplotách v rozmedzí od 16 °C do 32 °C“;
- subtropické: „toto chladiace zariadenie je určené na použitie pri okolitých teplotách v rozmedzí od 16 °C do 38 °C“;
- tropické: „toto chladiace zariadenie je určené na použitie pri okolitých teplotách v rozmedzí od 16 °C do 43 °C“;

Normy a smernice 

Tento výrobok vyhovuje požiadavkám všetkých zodpovedajúcich smerníc ES vrátane súvisiacich harmonizovaných noriem, ktoré sú nutné na to, aby výrobok mohol niesť označenie CE.

Odporúčame používať originálne náhradné diely a služby zákazníckeho servisu Haier. Ak máte so spotrebičom nejaký problém, pozrite sa, prosím, najprv do sekcie RIEŠENIE PROBLÉMOV.

Ak tam nenájdete riešenie, kontaktujte, prosím,

- miestneho predajcu alebo
- oddiel Service & Support na stránkach www.haier.com, kde môžete nájsť telefónne čísla a môžete aktivovať svoju servisnú požiadavku.

Ešte skôr ako budete kontaktovať naše Servisné centrum, skontrolujte, či máte nižšie uvedené informácie.

Informácie nájdete na výkonnostnom štítku.

Model _____ Výrobné číslo _____

Skontrolujte tiež Záručný list, ktorý sa dodáva spolu so spotrebičom pre prípad reklamácie.

V súvislosti so všeobecnými obchodnými otázkami vyhľadajte naše nižšie uvedené európske adresy:

Európske adresy Haier			
Krajina*	Poštová adresa	Krajina	Poštová adresa
Taliansko	Haier Europe Trading SRL Via De Cristoforis, 12 21100 Verese ITALY	Francúzsko	Haier France SAS 3-5 rue des Graviers 92200 Neuilly sur Seine FRANCE
Španielsko Portugalsko	Haier Iberia SL Pg. Garcia Faria, 49-51 08019 Barcelona SPAIN	Belgicko – FR Belgicko – NL Holandsko	Haier Benelux SA Anderlecht Route de Lennik 451 BELGIUM
Nemecko, Rakúsko	Haier Deutschland GmbH Hewlett-Packard-Str. 4 D-61352 Bad Homburg GERMANY	Luxembursko Poľsko Česko	Haier Poland Sp. zo.o. Al. Jerozolimskie 181B 02-222 Warszawa POLAND
Spojené kráľovstvo	Haier Appliances UK Co. Ltd. One Crown Square Church Street East Woking, Surrey, GU21 6HR UK	Maďarsko Grécko Rumunsko Rusko	

ŽIVOTASCHOPNOSŤ NÁHRADNÝCH DIELOV

Termostaty, teplotné senzory, dosky s plošnými spojmi a svetelné zdroje sú k dispozícii počas minimálne siedmich rokov od uvedenia poslednej jednotky modelu na trh.

Kľučky dverí, dverné závesy, podnosy a koše počas najmenej siedmich rokov a tesnenia dverí počas minimálne 10 rokov po uvedení poslednej jednotky modelu na trh.

Záruka

Minimálna záruka je: 2 roky pre krajiny EÚ, 3 roky pre Turecko, 1 rok pre Spojené kráľovstvo, 1 rok pre Rusko, 3 roky pre Švédsko, 2 roky pre Srbsko, 5 rokov pre Nórsko, 1 rok pre Maroko, 6 mesiacov pre Alžírsko, v Tunisku nie je vyžadovaná právna záruka.

Ďalšie informácie o výrobku nájdete <https://eprel.ec.europa.eu/> alebo naskenujte QR na energetickom štítku dodanom so spotrebičom

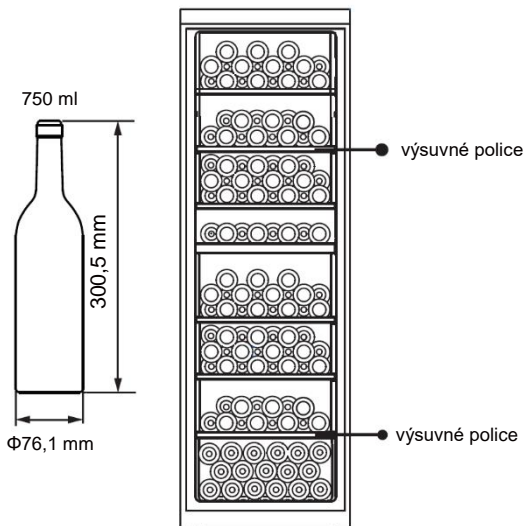

WS137GDAI
WS137GDNFI
(kapacita 137 fliaš)

WS137GDAI-WS137GDNFI-CZ

Haier