



# Návod na použitie

Chladnička – mraznička

HHTW7720ENMP

HFW7720EWMP

HTW7720ENMB

HFW7720ENMB

SK

**Haier**

## Ďakujeme vám, že ste si zakúpili spotrebič Haier.

Pred použitím spotrebiča si, prosím, pozorne prečítajte tento návod. V návode nájdete dôležité informácie, vďaka ktorým budete svoj spotrebič využívať naplno, zaistíte bezpečnú a správnu inštaláciu, použitie a údržbu.

Uchovávajte tento návod na vhodnom mieste, aby ste ho mali vždy poruke a mohli tak spotrebič používať bezpečne a správne.

Ak spotrebič predáte, darujete alebo necháte v dome/byte napr. po sťahovaní, zaistite odovzdanie návodu, aby sa nový majiteľ spotrebiča mohol oboznámiť s pokynmi na jeho bezpečné používanie.

### Opis



**Upozornenie – Dôležité poučenie o bezpečnosti**



Všeobecné informácie a tipy



Oznámenia týkajúce sa životného prostredia

### Likvidácia



Pomôžte chrániť životné prostredie a ľudské zdravie. Obal spotrebiča vyhoďte do príslušného kontajnera, aby sa mohol recyklovať. Pomôžte recyklovať odpad z elektrických a elektronických prístrojov. Nevyhadzujte prístroje označené týmto symbolom do bežného odpadu z domácnosti. Vráťte výrobok do miestneho zariadenia na recykláciu alebo sa obráťte na svoj mestský úrad.



### UPOZORNENIE!

#### Nebezpečenstvo zranenia alebo udusení!

Chladivo a plyny sa musia zlikvidovať profesionálne. Pred riadnou likvidáciou sa uistite, že potrubie chladiaceho okruhu nie je poškodené. Odpojte spotrebič od elektrickej siete. Odrežte kábel na pripojenie do elektrickej siete a zlikvidujte ho. Aby nedošlo k zatvoreniu detí alebo domácich maznáčikov do spotrebiča odstráňte zásobníky a zásuvky a odmontujte západku dverí a tesnenia.

1- Bezpečnostné informácie.....	4
2- Bežný účel použitia.....	8
3- Opis spotrebiča.....	9
4- Ovládací panel.....	11
5- Použitie.....	12
6- Tipy na ušetrenie energie.....	22
7- Zariadenie.....	23
8- Starostlivosť a čistenie.....	26
9- Riešenie problémov.....	29
10- Inštalácia.....	32
11- Technické údaje.....	37
12- Zákaznícky servis.....	38

Pred zapnutím spotrebiča si najprv prečítajte nasledujúce bezpečnostné rady:



## UPOZORNENIE!

### Pred prvým použitím

- ▶ skontrolujte, či nedošlo k poškodeniu spotrebiča počas prepravy.
- ▶ Odstráňte všetky obaly a držte mimo dosahu detí.
- ▶ Pred inštaláciou spotrebiča vyčkajte aspoň 2 hodiny, aby sa zaistila plná funkcia chladiaceho okruhu.
- ▶ S prístrojom manipulujte vždy minimálne vo dvojici, pretože je ťažký.

### Inštalácia

- ▶ Spotrebič umiestnite na dobre vetranom mieste. Zaistite, aby nad spotrebičom bola medzera minimálne 10 cm a okolo spotrebiča aspoň 10 cm.
- ▶ Nikdy neumiestňujte spotrebič vo vlhkom prostredí alebo na mieste, kde by naň mohla striekať voda. Kvapky vody a škvrny osušte a očistite s mäkkou čistou handričkou.
- ▶ Neinštalujte spotrebič na priame slnečné svetlo alebo do blízkosti tepelných zdrojov (napr. sporák, radiátory).
- ▶ Inštalujte a vyrovnajte spotrebič na mieste, ktoré zodpovedá jeho veľkosti a spôsobu využitia.
- ▶ Udržujte vetracie otvory v prístroji alebo vo vstavanej konštrukcii čisté a bez prekážok.
- ▶ Uistite sa, že elektrické údaje na výkonnostnom štítku súhlasia so sieťovým napájaním. Pokiaľ to tak nie je, obráťte sa na elektrikára.
- ▶ Spotrebič sa prevádzkuje na 220 – 240 VAC/50 Hz napájanie. Abnormálne kolísanie napätia môže spôsobiť, že sa spotrebič nepodarí spustiť, alebo sa poškodí regulácia teploty alebo kompresor, alebo pri prevádzke môže vznikáť abnormálny hluk. V takom prípade musí byť namontovaný automatický regulátor napätia.
- ▶ Použite samostatnú zásuvku na uzemnenie napájania, ktorá je ľahko prístupná. Spotrebič musí byť uzemnený.
- ▶ **Iba pre Spojené kráľovstvo:** Napájací kábel spotrebiča je vybavený 3-drôtovou (uzemňovacou) zástrčkou, ktorá je vhodná pre štandardnú 3-drôtovú (uzemňovaciu) zásuvku. Nikdy neodstraňujte ani nedemontujte tretí kolík (uzemnenie). Po inštalácii spotrebiča by zásuvka mala zostať prístupná.
- ▶ Nepoužívajte adaptér s viacerými zásuvkami a predlžovacími káblami.
- ▶ Skontrolujte, že chladnička nestojí na napájacom kábli. Nestúpajte na napájací kábel.
- ▶ Nepoškodzujte chladiaci okruh.

**UPOZORNENIE!****Každodenné používanie**

- ▶ Spotrebič môžu používať deti od 8 rokov a osoby so zníženými fyzickými, zmyslovými alebo mentálnymi schopnosťami, alebo osoby s nedostatočnými skúsenosťami a znalosťami, pokiaľ majú nad sebou dohľad alebo pokiaľ boli vyškolené vzhľadom na bezpečné používanie spotrebiča a pokiaľ chápu možné rizika.
- ▶ Deti do 3 rokov udržiavajte v bezpečnej vzdialenosti od spotrebiča, ak nie sú pod neustálym dohľadom.
- ▶ So spotrebičom sa nesmú hrať deti.
- ▶ Pokiaľ v blízkosti spotrebiča uniká svietiplyn alebo iný horľavý plyn, vypnite ventil unikajúceho plynu, otvorte dvere a okná a neodpájajte alebo nepripájajte sieťový kábel chladničky alebo iného spotrebiča.
- ▶ Venujte pozornosť tomu, že spotrebič je nastavený na prevádzku pri rozsahu okolitej teploty medzi 10 a 43 °C. Pokiaľ sa ponechá dlhší čas v prostredí, kde je teplota vyššia alebo nižšia ako je uvedený rozsah, nemusí správne fungovať.
- ▶ Nekladte nestabilné predmety (ťažké predmety, nádoby s vodou) hore na spotrebič, aby ste zabránili zraneniu osôb spôsobenému pádom alebo elektrickému šoku spôsobenému kontaktom s vodou.
- ▶ Neťahajte za police vo dverách. Dvere by sa mohli skriviť, polička na fľaše odtiahnuť alebo by sa spotrebič mohol prevrátiť.
- ▶ Dvere spotrebiča otvárajte a zatvárajte iba kľučkou. Medzera medzi dverami a medzi dverami a skriňou je veľmi úzka. Nedávajte ruky do týchto miest, aby ste sa vyhli priškripaniu prstov. Dvere otvárajte a zatvárajte, iba pokiaľ v dosahu dverí nestoja deti.
- ▶ Neskladujte alebo nepoužívajte horľaviny, výbušniny alebo žieravé materiály v spotrebiči alebo v jeho okolí.
- ▶ V spotrebiči neskladujte lieky, baktérie alebo chemické látky. Tento spotrebič je určený pre domácnosť. Neodporúča sa na skladovanie materiálov s požiadavkou na presné teploty.
- ▶ Nikdy neskladujte tekutiny vo fľašiach alebo plechovkách (okrem liehovín s vysokým obsahom alkoholu), najmä perlivých nápojov, v mrazničke, pretože by počas zmrazovania praskli.
- ▶ Pokiaľ v mrazničke došlo k zahriatiu, skontrolujte stav potravín.



## UPOZORNENIE!

### Každodenné používanie

- ▶ Nenastavujte príliš nízke teploty v priestore chladničky. Pri príliš intenzívnom nastavení môže teplota klesnúť pod nulu. Pozor: Môže dôjsť k roztrhnutiu fliaš.
- ▶ Nedotýkajte sa zmrazených potravín mokrymi rukami (noste rukavice). Najmä sa vyhnite jedeniu nanukov ihneď po vybratí z mrazničky. Je tu nebezpečenstvo omrzlín alebo tvorby pľuzgierov z mrazu. Prvá pomoc: okamžite dajte pod tečúcu studenú vodu. V žiadnom prípade neodtrhujte!
- ▶ Nedotýkajte sa vnútorného povrchu mrazničky, keď je zapnutá, najmä nie mokrymi rukami, pretože by vám ruky mohli primrznúť k povrchu.
- ▶ V prípade výpadku napájania alebo pred čistením spotrebič odpojte od napájania. Pred tým, ako spotrebič znovu zapnete, vyčkajte aspoň 5 minút, pretože časté zapínanie môže poškodiť kompresor.
- ▶ Nepoužívajte elektrické zariadenia vnútri potravinovej skrine, pokiaľ nejde o prístroje odporúčané výrobcom.

### Údržba/čistenie

- ▶ Zaisťte, aby pri vykonávaní čistenia a údržby boli deti pod dozorom.
- ▶ Pred vykonávaním akejkoľvek bežnej údržby spotrebič odpojte od elektrickej siete. Pred tým, ako spotrebič znovu zapnete, vyčkajte aspoň 5 minút, pretože časté zapínanie môže poškodiť kompresor.
- ▶ Pri odpájaní spotrebiča od el. napájania ťahajte za zástrčku, nie za kábel.
- ▶ Nezoškrabávajte námrazy a ľad ostrými predmetmi. Nepoužívajte spreje, elektrické ohrievače ako radiátory, fény, parné čističe alebo iné zdroje tepla, aby ste zabránili poškodeniu plastových častí.
- ▶ Pre urýchlenie rozmrazenia nepoužívajte mechanické zariadenia alebo iné prostriedky inak, ako odporúča výrobca.
- ▶ Pokiaľ je sieťový kábel poškodený, musí ho vymeniť výrobca, autorizovaný servis alebo podobne kvalifikovaná osoba, aby sa zabránilo možným rizikám.
- ▶ Nepokúšajte sa o opravu spotrebiča vlastnými silami. V prípade nutnosti opravy spotrebiča kontaktujte náš zákaznícky servis.

## UPOZORNENIE!

### Údržba/čistenie

- ▶ Aspoň raz ročne odstráňte prach zo zadnej časti spotrebiča, aby ste obmedzili riziko vzniku požiaru a tiež zvýšenú spotrebu energie.
- ▶ Počas čistenia na spotrebič nestriekajte ani ho neoplachujte.
- ▶ Nepoužívajte pri čistení kropiace ani parné spotrebiče.
- ▶ Studené sklenené police neumývajte horúcou vodou. Náhla zmena teploty by mohla spôsobiť prasknutie skla.

## Informácie o chladiacom plyne

## UPOZORNENIE!

Spotrebič obsahuje horľavé chladivo IZOBUTÁN (R600a). Skontrolujte, či počas prepravy a inštalácie nedošlo k poškodeniu chladiaceho okruhu. Presakujúce chladivo môže spôsobiť poranenie očí alebo sa vznietiť. Pokiaľ sa objaví porucha, držte všetky zdroje otvoreného ohňa bokom, dôkladne vyvetrajte miestnosť, nezapájajte ani nevypájajte sieťové káble žiadneho spotrebiča v miestnosti. Informujte zákaznícky servis.

V prípade, že chladivo príde do kontaktu s očami, okamžite ich prepláchnite pod tečúcou vodou a zavolajte neodkladne očného lekára.

## VÝSTRAHA!

Keď zavriete dvere, zvislý nosník dverí na ľavých dverách sa ohne dovnútra (1).

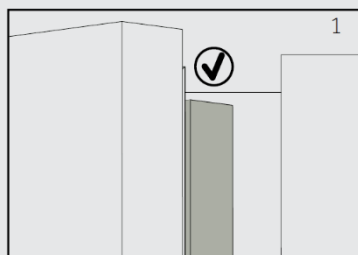

Pokiaľ sa pokúsíte zavrieť ľavé dvere a vertikálny pás na dverách nie je zahnutý (2), najprv ho zahnite, inak pás na dverách zasiahne upevňovací hriadeľ alebo pravé dvere. Tak môže dôjsť k sklzu alebo netesnosti dverí.

V zvislom nosníku dverí sa nachádza ohrievací závit. Teplota povrchu trochu vzrastie, čo je normálne a nemá žiadny vplyv na funkcie chladničky.

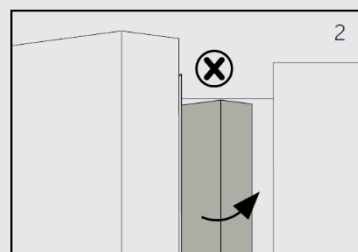

## 2.1 – Bežný účel použitia

Tento spotrebič je určený na chladenie a mrazenie potravín. Je skonštruovaný výhradne na použitie v suchom interiéri domácností. Nie je určený na komerčné alebo priemyselné využitie. Nie je dovolené spotrebič akokoľvek meniť alebo upravovať. Nedovolené zaobchádzanie môže spôsobiť poruchy a stratu záruky.

## 2.2 Príslušenstvo

Skontrolujte príslušenstvo a textovú dokumentáciu podľa tohto zoznamu (Obr. 2.2):

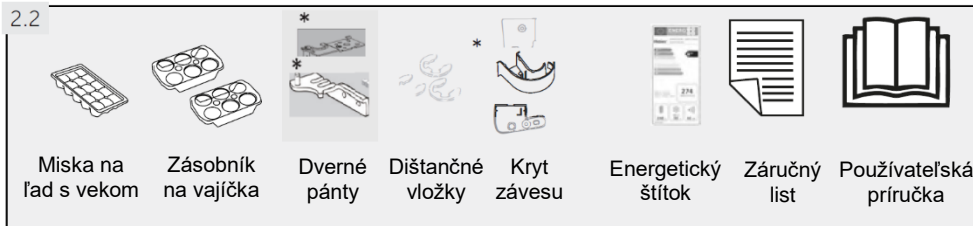

\*\*HTW7720ENMP





### Upozornenie: Rozdiely

Vzhľadom na technické zmeny a rôzne modely nemusia niektoré obrázky v tejto príručke presne zobrazovať váš model.

### Obrázok spotrebiča (obr. 3)

model: HFW7720EWMP

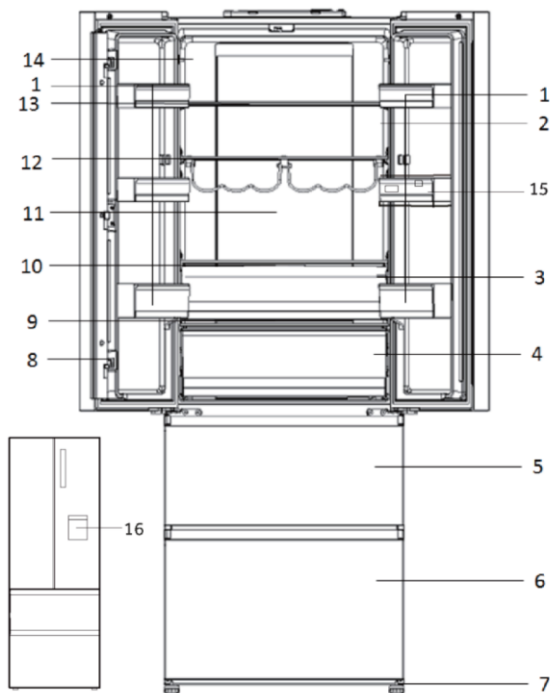

- |   |                                   |
|---|-----------------------------------|
| 1 Polica na dverách                       | 9 Sklenený kryt zásuvky My Zone   |
| 2 Ukazovateľ správnej teploty (voliteľný) | 10 Sklenený kryt zásuvky Humidity |
| 3 Zásuvka Humidity Zone                   | 11 Zadné svetlo                   |
| 4 Zásuvka My Zone                         | 12 Polica na fľaše                |
| 5 Horná zásuvka mrazničky                 | 13 Sklenená polica                |
| 6 Dolná zásuvka mrazničky                 | 14 Typový štítok                  |
| 7 Nastaviteľné nohy                       | 15 Zásobník na vodu               |
| 8 Vzpera dverí                            | 16 Dávkovač vody                  |

model: HTW7720ENMP

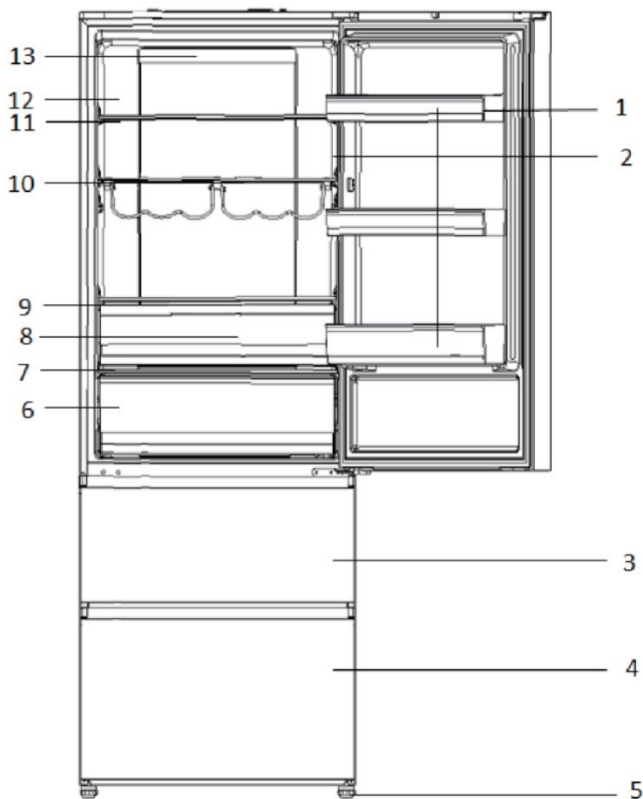

- |   |   |    |                                |
|---|---|----|--------------------------------|
| 1 | Polica na dverách                       | 9  | Sklenený kryt zásuvky Humidity |
| 2 | Ukazovateľ správnej teploty (voliteľný) | 10 | Polica na fľaše                |
| 3 | Horná zásuvka mrazničky                 | 11 | Sklenená polica                |
| 4 | Dolná zásuvka mrazničky                 | 12 | Typový štítok                  |
| 5 | Nastaviteľné nohy                       | 13 | Zadné svetlo                   |
| 6 | Zásuvka My Zone                         |    |                                |
| 7 | Sklenený kryt zásuvky My Zone           |    |                                |
| 8 | Zásuvka Humidity Zone                   |    |                                |

## Ovládací panel (obr. 4)

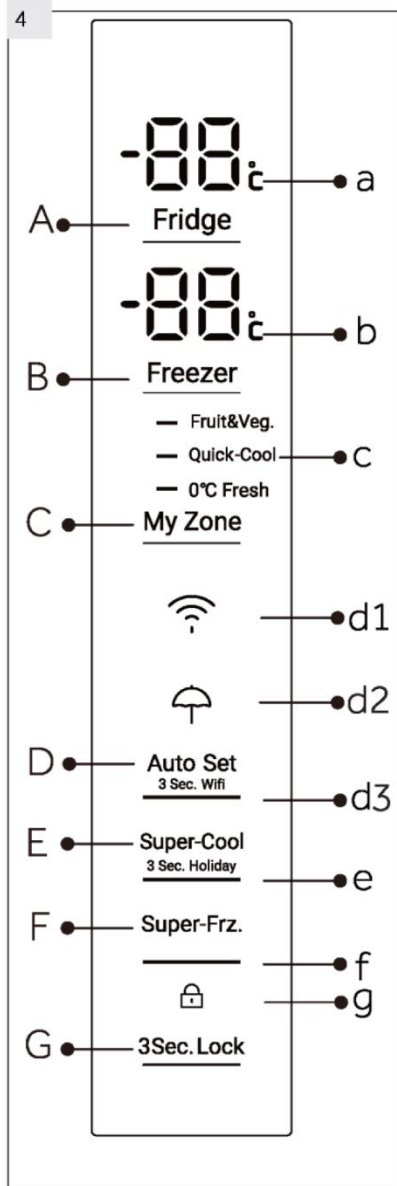
**Tlačidlá:**

- A Nastavovanie teploty chladničky
- B Nastavovanie teploty mrazničky
- C Nastavovanie My Zone
- D Vypínač režimu Automatické nastavenie a funkcie Wi-Fi
- E Vypínač funkcií Prechladenie a Dovolenka
- F Vypínač funkcie Supermrazenie
- G Zamykanie/odomykanie panelu

**Ukazovatele:**

- a Teplota v priestore chladničky
- b Teplota v priestore mrazničky
- c Funkcia My Zone
- d1 Funkcia Wi-Fi
- d2 Funkcia Dovolenka
- d3 Režim Automatické nastavenie
- e Funkcia Prechladenie
- f Funkcia Supermrazenie
- g Zámok panelu

## 5.1 Pred prvým použitím

- ▶ Odstráňte všetky obalové materiály, udrzte ich mimo dosahu detí a zlikvidujte ich v súlade s ochranou životného prostredia.
- ▶ Skôr, ako vložíte do spotrebiča potraviny, očistite ho vnútri aj zvonku vodou a jemným čistiacim prostriedkom.
- ▶ Po vyrovnaní a očistení spotrebiča vyčkajte aspoň 2 hodiny, kým ho zapojíte do elektrickej siete. Pozrite oddiel INŠTALÁCIA.
- ▶ Nechajte priehradky vychlaďiť na požadovanú teplotu skôr, ako do nich vložíte potraviny. Funkcia Extra mrazenie pomáha rýchlemu ochladeniu mrazničky.
- ▶ Teplota chladničky je automaticky nastavená na 5 °C a teplota mrazničky na -18 °C. To je odporúčané nastavenie. Nastavené teploty môžete ručne zmeniť podľa vlastných požiadaviek. Pozrite REŽIM RUČNÉHO NASTAVENIA.

## 5.2 Dotykové tlačidlá

Tlačidlá na ovládacom paneli sú dotykové tlačidlá, ktoré reagujú na ľahký dotyk prstom.

## 5.3 Zapnutie/Vypnutie spotrebiča

Spotrebič je funkčný, hneď ako ho zapojíte do elektrickej siete.

Pri prvom zapnutí prístroja sa zobrazí aktuálna teplota chladničky a mrazničky („a“ a „b“). Displej začne blikať. Pokiaľ sú dvere zatvorené, vypne sa po 30 sekundách. Zámok panelu môže byť aktívny.



### Poznámka: Prednastavenie

- ▶ Spotrebič je nastavený na odporúčanú teplotu 5 °C (chladnička) a -18 °C (mraznička). Za normálnych podmienok okolitého prostredia nie je nutné teplotu nastavovať.
- ▶ Prednastavená funkcia pre zásuvku My Zone je Fruit & Veg.
- ▶ Keď zapnete spotrebič po predchádzajúcom odpojení od elektrickej siete, môže trvať až 12 hodín, kým dosiahne správnu teplotu.

Pred vypnutím spotrebič vyprázdňte. Ak chcete spotrebič vypnúť, vytiahnite napájací kábel z elektrickej zásuvky.

## 5.4 Pohotovostný režim

Displej sa automaticky vypne 30 sekúnd po stlačení tlačidla. Displej sa automaticky zamkne. Pri dotyku ľubovoľného tlačidla alebo otvorení dverí/zásuvky sa automaticky rozsvieti.

5.5

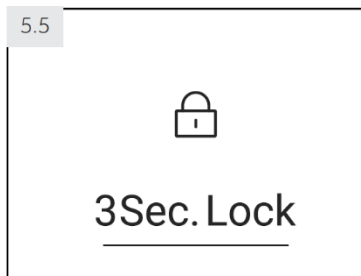

## 5.5 Zamknúť/Odomknúť panel



**Poznámka:** Zámok ovládacieho panela

Ovládací panel sa automaticky zablokuje proti aktivácii, ak sa počas 30 sekúnd nedotknete žiadneho tlačidla. Ak chcete vykonať akékoľvek nastavenie, ovládací panel musí byť odomknutý.

- ▶ Ak chcete zablokovať všetky prvky na paneli proti aktivácii, držte počas 3 sekúnd tlačidlo „G“. (obr. 5.5). Rozsvieti sa príslušná kontrolka „d“.
- ▶ Ak chcete panel odomknúť, dotknite sa znovu tlačidla.

## 5.6 Alarm pri otvorených dverách

Pokiaľ sú jedny dvere chladničky otvorené dlhšie ako 1 minútu, ozve sa alarm pre otvorené dvere. Alarm je možné vypnúť zatvorením dverí. Pokiaľ sú dvere otvorené dlhšie ako 7 minút, svetlo vnútri chladničky a osvetlenie ovládacieho panela sa automaticky vypnúť.

## 5.7 Voľba pracovného režimu

Pre nastavenie spotrebiča môžete zvoliť jednu z nasledujúcich možností:

5.7.1-1

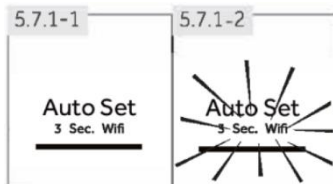

5.7.1-2

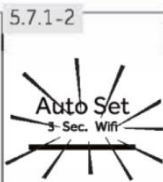

### 5.7.1 Režim Auto Set

Ak nemáte žiadne špeciálne požiadavky, odporúčame využitie AutoSet režimu:

V AutoSet režime si spotrebič automaticky nastavuje teplotu v závislosti od okolitej teploty a od zmien vnútornej teploty. Táto funkcia je celkom automatická.

1. Ak je zamknutý, odomknite panel dotykom tlačidla „G“ (obr. 5.5.).
2. Dotknite sa tlačidla „D“ (Obr. 5.7.1-1).
3. Rozsvieti sa kontrolka „d2“ a funkcia sa aktivuje (obr. 5.7.1-2).

Opakovaním vyššie uvedených krokov, alebo výberom ďalšej funkcie, sa môže táto funkcia opäť vypnúť.

### 5.7.2 Režim ručného nastavenia

Ak chcete nastaviť teplotu spotrebiča ručne vzhľadom na uchovávanie špecifických potravín, môžete ju nastaviť cez tlačidlo na nastavenie teploty:



**Poznámka:** Konflikt s ostatnými funkciami

Teplotu nie je možné nastaviť, pokiaľ je aktivovaná akákoľvek iná funkcia (Extra cool, Extra Freeze, Dovolenka alebo AutoSet), alebo je displej uzamknutý. Zodpovedajúci indikátor bude blikať a bude sprevádzaný bzučiacom.

### 5.7.2.1 Nastavenie teploty pre chladničku

1. Ak je zamknutý, odomknite panel dotykom tlačidla „G“ (obr. 5.5.).
2. Aby ste zvolili oddiel chladničky, dotknite sa tlačidla „A“ (Chladnička). Zobrazí sa aktuálna teplota chladiaceho oddielu (obr. 5.7.2-1).
3. Dotknite sa postupne tlačidla „A“ (Chladnička), kým nezačne blikať požadovaná hodnota teploty (obr. 5.7.2.-2). Pri každom dotknutí tlačidla zaznie signál. Teplota sa bude zvyšovať po 1 °C, od minimálnej teploty 1 °C po maximálnu teplotu 9 °C. Optimálna teplota v chladničke je 5 °C. Chladnejšia teplota znamená zbytočnú spotrebu energie.
4. Ak chcete potvrdiť nastavenú teplotu, dotknite sa akéhokoľvek tlačidla okrem „A“ (Chladnička) alebo vyčkajte 5 sekúnd a nastavená hodnota sa potvrdí automaticky. Zobrazená teplota prestane blikať.

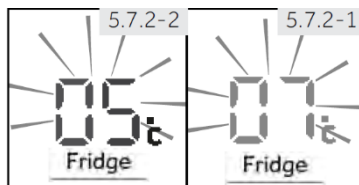

### 5.7.2.2 Nastavenie teploty pre mrazničku

1. Ak je zamknutý, odomknite panel dotykom tlačidla „G“ (obr. 5.5.).
2. Dotknite sa tlačidla „B“ (Mraznička) pre voľbu oddielu mrazničky. Zobrazí sa aktuálna teplota mraziaceho oddielu (obr. 5.7.2-3).
3. Dotknite sa postupne tlačidla „B“ (Mraznička), kým nezačne blikať požadovaná hodnota teploty (obr. 5.7.2.-4).

Pri každom stlačení tlačidla zaznie signál. Teplota sa bude zvyšovať po 1 °C, od -14 °C po -24 °C.

Optimálna teplota v mrazničke je -18 °C. Chladnejšia teplota znamená zbytočnú spotrebu energie.

4. Ak chcete potvrdiť nastavenú teplotu, stlačte akéhokoľvek tlačidlo okrem „B“ (Mraznička) alebo vyčkajte 5 sekúnd a nastavená hodnota sa potvrdí automaticky. Zobrazená teplota prestane blikať.

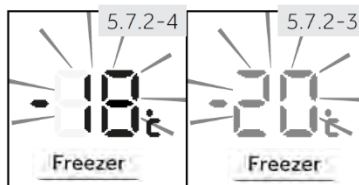

### Poznámka: Faktory ovplyvňujúce teplotu

Vnútorne teploty ovplyvňujú nižšie uvedené faktory:

- ▶ Okolité teplota
- ▶ Početnosť otvárania dverí
- ▶ Množstvo uchovávaných potravín
- ▶ Inštalácia spotrebiča

## 5.8 Funkcia extra chladenia (Super Cool)

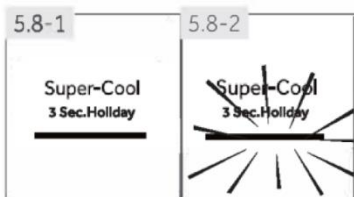

Ak chcete uložiť väčšie množstvo potravín (napr. po nákupe), zapnite funkciu Extra chladenie. Funkcia Extra chladenie urýchli chladenie čerstvých potravín a potraviny už uložené ochráni pred nežiaducim ohriatím. Keď funkcia začína, teplota je takmer +1°C.

1. Ak je zamknutý, odomknite panel dotykem tlačidla „G“ (obr. 5.5.).
2. Dotknite sa tlačidla „E“ (Super-Cool) (obr. 5.8.-1).
3. Rozsvieti sa kontrolka „e“ a funkcia sa aktivuje (obr. 5.8.-2).

Opakovaním vyššie uvedených krokov, alebo výberom ďalšej funkcie, sa môže táto funkcia opäť vypnúť.



### Poznámka: Automaticky sa vypne

Táto funkcia sa automaticky vypne, pokiaľ funkcia trvala dlhšie ako 4 hodiny.

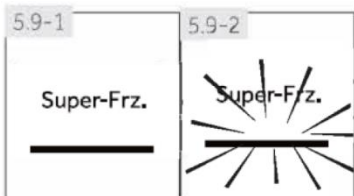

## 5.9 Funkcia extra mrazenia (Super Freeze)

Čerstvé potraviny by sa mali celkom zmraziť čo najrýchlejšie. Zachovávajú sa tak najlepšie nutričné hodnoty, vzhľad a chuť. Funkcia Extra mrazenie zrýchľuje zmrazenie čerstvých potravín a chráni už uložené potraviny pred nežiaducim ohriatím. Pokiaľ potrebujete jednorazovo zmraziť veľké množstvo potravín, odporúčame zapnúť funkciu Extra mrazenie 24 hodín pred použitím mraziaceho priestoru. Pri spustení funkcie je teplota nižšia ako -24 °C .

1. Ak je zamknutý, odomknite panel dotykem tlačidla „G“ (obr. 5.5.).
2. Dotknite sa tlačidla „F“ (Super-Freeze) (obr. 5.9.-1).
3. Rozsvieti sa kontrolka „f“ a funkcia sa aktivuje (obr. 5.9.-2).

Opakovaním vyššie uvedených krokov, alebo výberom ďalšej funkcie, sa môže táto funkcia opäť vypnúť.



### Poznámka: Automaticky sa vypne

Po 50 hodinách sa funkcia Extra mrazenie automaticky vypne. Spotrebič potom bude pracovať pri teplote, ktorá bola nastavená pred použitím funkcie Extra mrazenie.

## 5.10 Funkcia Dovolenka

Touto funkciou nastavíte teplotu spotrebiča na stálych 17 °C.

Vďaka tomu je možné nechať dvere prázdnej chladničky zatvorené bez toho, aby vznikol zápach alebo pleseň – a to počas dlhej neprítomnosti (napr. počas dovolenky). Oddiel mrazničky môžete nastaviť podľa svojej vôle.

1. Ak je zamknutý, odomknite panel dotykom tlačidla „G“ (obr. 5.5.).
2. Dotknite sa tlačidla „D“ (Auto Set) počas 3 sekúnd (Obr. 5.10). Rozsvieti sa kontrolka „d1“ a funkcia sa aktivuje.

Opakovaním vyššie uvedených krokov, alebo výberom ďalšej funkcie, sa môže táto funkcia opäť vypnúť.



### UPOZORNENIE

Vo funkcii Dovolenka budú kontrolky „Fruit & Veg, Quick cool, 0 °C fresh“ v Myzone vypnuté a teplotu Myzone nebude možné nastaviť. Priehradka chladničky a Myzone sa zobrazí v predchádzajúcom nastavení po ukončení funkcie Dovolenka.

## 5.11 Zásuvka My Zone

Priestor chladničky je vybavený zásuvkou My Zone (Obr. 5.11). K dispozícii sú nasledujúce funkcie:

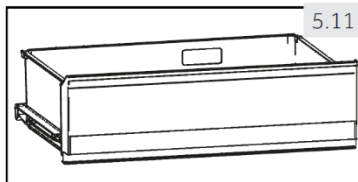

### 5.11.1 Funkcia „Fruit & Veg.“ (Ovocie a zelenina).

Táto funkcia je vhodná na skladovanie čerstvej zeleniny a ovocia.

#### Poznámka: Funkcia „Fruit & Veg.“ (Ovocie a zelenina)

Ovocie citlivé na chlad (napr. ananás, avokádo, banány, grapefruity), zelenina (napr. zemiaky, baklažán, fazuľa, uhorky, cukety a paradajky) a syry by sa v zásuvke My Zone uchovávať nemali.

### 5.11.2 Funkcia 0 °C Fresh

Táto funkcia nastaví teplotu v My Zone zásuvke na 0 °C. Je vhodná na skladovanie čerstvých potravín, ako sú mäso a instantné výrobky. Väčšina potravín zostane pri teplote 0 °C čerstvá, ale nezamrzne.

#### Poznámka: Funkcia Fresh 0 °C

- Kvôli rozdielnemu obsahu vody v mäse sa niektoré vlhkejšie mäsa zmrazia pri teplotách nižších ako 0 °C. Z toho dôvodu by sa veľmi čerstvé mäsa mali uchovávať v zásuvke My Zone pri teplote minimálne 0 °C.



### 5.11.3 Q-Cool (Rýchle chladenie)

Táto funkcia umožňuje ukladať produkty ako syr, čerstvé cestoviny a mliečne výrobky. Teplota v priestore MyZone je nastavená na +2 °C



#### Poznámka: MyZone zásuvka

- ▶ Vždy musí byť aktivovaná jedna z troch funkcií priestoru My Zone
- ▶ Pre zníženie teploty chladničky použite funkciu Q-Cool. Pokiaľ ju chcete zvýšiť, použite funkciu Fruit & Veg.

5.11.4

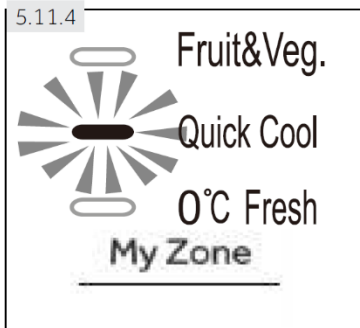

### 5.11.4 Voľba funkcie pre MyZone box

1. Ak je zamknutý, odomknite panel dotykom tlačidla „G“ (obr. 5.5.)
2. Dotknite sa postupne tlačidla „C“ (MyZone), kým nezačne blikať požadovaná funkcia (obr. 5.11.4).
3. Po niekoľkých sekundách bude ukazovateľ „ac“ svietiť trvale a nastavenie bude potvrdené.

5.12



### 5.12 VLHKÝ BOX

Vlhký box je nastaviteľný (posuňte posuvný blok doľava, aby ste znížili úroveň vlhkosti a na opačnú stranu, aby ste zvýšili úroveň vlhkosti)

## 5.13 Tipy na uchovanie čerstvých potravín

### 5.13.1 Ukladanie do priestoru chladničky

- ▶ Udržujte teplotu v chladničke pod 5 °C.
- ▶ Horúce jedlá sa musia pred uložením do chladničky ochladiť na izbovú teplotu.
- ▶ Potraviny by sa pred uložením do chladničky mali umyť a osušiť
- ▶ Potraviny určené na uloženie do chladničky by mali byť riadne utesnené, aby sa zabránilo zmenám vône alebo chuti.
- ▶ Neuchovávajte nadmerné množstvo potravín. Pre lepšie a homogénne chladenie nechávajte medzi potravinami medzery, aby okolo nich mohol prúdiť chladný vzduch.
- ▶ Denne používané potraviny by sa mali ukladať do prednej časti políc.
- ▶ Nechajte medzeru medzi potravinami a vnútornými stenami chladničky, aby mohol vzduch voľne prúdiť. Najmä ustríhajte, aby sa potraviny nedotýkali zadnej steny: mohli by k nej prímraznúť. Zabráňte priamemu kontaktu potravín (najmä masných alebo kyslých) s vnútorným povrchom, pretože masnota a kyseliny ho môžu narušiť. Kedykoľvek narazíte na masnú/kyslú špinu, hneď ju vyčistite.
- ▶ Mrazené potraviny môžete ľahko rozmraziť v chladničke. Ušetríte tým energiu.

- ▶ Neprijemné pachy vnútri chladničky znamenajú, že sa niečo vylialo a je nevyhnutné chladničku vyčistiť. Pozrite STAROSTLIVOSŤ A ÚDRŽBA.
- ▶ Rôzne potraviny je potrebné umiestniť na rôzne miesta podľa toho, aké majú vlastnosti: (obr.: 5.13.1).

1 Nakladané potraviny, konzervované potraviny atď.

2 Maslo, syry, vajcia, korenia atď.

3 Snack potraviny atď.

4 Víno, šampanské atď.

5 Vajcia, konzervované potraviny, korenia atď.

6 Cestoviny, mlieko, tofu, mliečne výrobky atď.

7 VLHKÝ BOX: ovocie, zelenina, šalát (Fruit & Veg.)

8 Nápoje a zavarené potraviny

9 Zásuvka My Zone ovocie, zelenina, šalát (Fruit & Veg.) Konzervované nápoje (Q-Cool) Surové čerstvé potraviny (0 °C Fresh)

1 Nakladané potraviny, konzervované potraviny atď.

2 Maslo, syry, vajcia, korenia atď.

3 Snack potraviny atď.

4 Víno, šampanské atď.

5 Vajcia, konzervované potraviny, korenia atď.

6 Cestoviny, mlieko, tofu, mliečne výrobky atď.

7 VLHKÝ BOX: ovocie, zelenina, šalát (Fruit & Veg.)

8 Nápoje a zavarené potraviny

9 Zásuvka My Zone ovocie, zelenina, šalát (Fruit & Veg.) Konzervované nápoje (Q-Cool) Surové čerstvé potraviny (0 °C Fresh)

10 Nádrž na vodu: na skladovanie pitnej vody

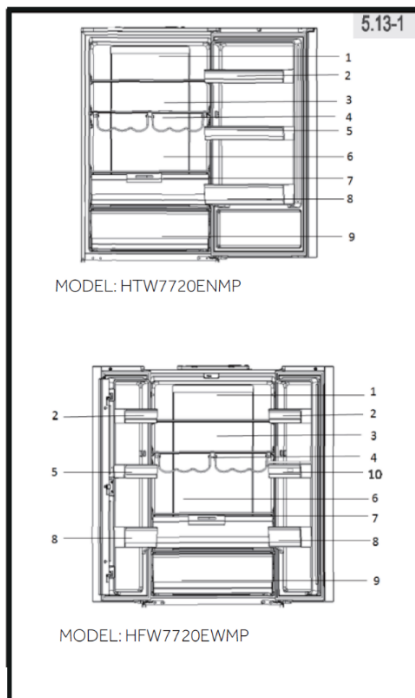

### 5.13.2 Ukladanie do priestoru mrazničky

- ▶ Udržujte teplotu v mrazničke na  $-18\text{ }^{\circ}\text{C}$ .
- ▶ 24 hodín pred mrazením zapnite funkciu Extra mrazenie –pre malé množstvo potravín stačí 4 – 6 hodín.
- ▶ Horúce potraviny je nutné pred uložením do mrazničky schladiť na izbovú teplotu.
- ▶ Potraviny nakrájané na malé porcie zmrznú rýchlejšie a bude ľahšie ich rozmraziť a uvariť. Odporúčaná hmotnosť každej porcie je do 2,5 kg
- ▶ Je lepšie potraviny pred vložením do mrazničky zabaliť. Vonkajšia strana obalu musí byť suchá, aby sa balíčky k sebe neprilepili. Obalové materiály musia byť bez zápachu, nepriedušné, nesmú byť toxické ani škodlivé.
- ▶ Aby ste neprekročili lehotu uchovávaní potravín, zapíšte, prosím, dátum zmrazenia, časový limit a názov potraviny na obal. Riadte sa odporúčanou lehotou uchovávaní pri rôznych potravinách.
- ▶ **UPOZORNENIE!** Kyseliny, žieraviny a soľ atď. môžu narušiť vnútorný povrch mrazničky. Neumiestňujte priamo na vnútorný povrch potraviny, ktoré obsahujú tieto látky (napr. morské ryby). Slanú vodu je potrebné z mrazničky ihneď vyčistiť.
- ▶ Neprekračujte lehoty skladovania potravín, ktoré odporúčajú výrobcovia. Z mrazničky vyberajte iba požadované množstvo potravín.
- ▶ Rozmrazené potraviny rýchlo skonzumujte. Rozmrazené jedlo znovu nezmrazujte, pokiaľ ho najskôr neuvaríte, pretože by to negatívne ovplyvnilo jeho konzumovateľnosť.
- ▶ Neukladajte do mrazničky nadmerné množstvo čerstvých potravín. Pozrite sa na mraziacu kapacitu mrazničky – pozrite TECHNICKÉ DÁTA alebo údaje na výkonnostnom štítku.
- ▶ Potraviny je možné uchovávať v mrazničke pri teplote najmenej  $-18\text{ }^{\circ}\text{C}$  počas 2 až 12 mesiacov podľa vlastností potravín (napr. mäso: 3 – 12 mesiacov, zelenina: 6 – 12 mesiacov)
- ▶ Ak chcete zmraziť čerstvé potraviny, zabráňte ich kontaktu s už zmrazenými potravinami. Nebezpečenstvo topenia!

### 5.13.3 Pri zmrazovaní komerčne mrazených potravín postupujte, prosím, podľa týchto pokynov:

- ▶ Vždy venujte pozornosť pokynom výrobcu o dĺžke uchovania potravín. Neporušujte tieto pokyny!
- ▶ Kvôli zachovaniu kvality potravín sa snažte, aby čas medzi nákupom a uložením potravín bol čo najkratší.
- ▶ Kupujte potraviny, ktoré sa uchovávali pri teplote  $-18\text{ }^{\circ}\text{C}$  alebo nižšej.
- ▶ Vyhňte sa nákupu potravín, ktoré majú na obale sneh alebo námrazu – môže to znamenať, že výrobok bol čiastočne rozmrazený a znovu zmrazený – nárast teploty ovplyvňuje kvalitu potravín.

**5.14.1 Dávkovač vody (HFW7720EWMP)**

Z dávkovača vody (obr. 5.14.1) je možné odoberať studenú pitnú vodu. Zásobník na vodu by sa mal pred prvým použitím vyčistiť (pozrite ČISTENIE A ÚDRŽBA).

**VAROVANIE!**

Používajte iba pitnú vodu.

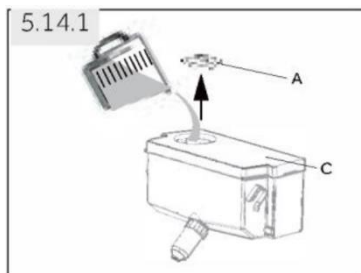

1. Uistite sa, že je zásobník na vodu správne vložený (pozrite VYBAVENIE).
2. Otočte a zdvihnite okrúhle veko (A) a naplňte zásobník na vodu čerstvou pitnou vodou.
3. Naplňte ho iba po značku (1,8 l); inak by mohol pri otváraní a zatváraní dverí pretekať.
4. Zavrite okrúhle veko tak, aby zaklaplo na miesto.

**DÁVKOVAČ VODY**

- ~ Pred doplnením vylejte zvyškovú vodu a vyčistite zásobník na vodu.
- ~ Ak nebudete dlhší čas potrebovať vodu, vyprázdňte a vyčistite zásobník na vodu a vložte ho na miesto.
- ~ Kryt (C) na zásobníku na vodu slúži tiež na šetrenie energií. Ak nechcete dlhší čas odoberať vodu z dávkovača, napriek tomu nainštalujte kryt kvôli lepšej izolácii a úspore energie.

## 5.14.2

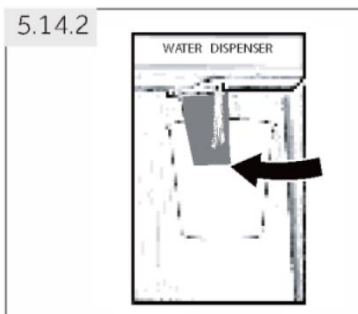
**5.14.2 Odoberanie vody z dávkovača**

1. Dajte pohár pod vodný výpusť.
2. Pohár ľahko pritlačte k páčke dávkovača vody. Uistite sa, že je pohár vyrovnaný s dávkovačom, aby voda nevystrekla von.

## 5.15 Nastavenie režimu Wi-Fi

### POSTUP PÁROVANIA S APLIKÁCIOU

<p><b>Krok 1</b> • Stiahnite si aplikáciu hOn z obchodu s aplikáciami</p>	
   	
<p><b>Krok 2</b> Vytvorte si účet v aplikácii hOn alebo sa prihláste, pokiaľ už máte účet</p>	<p><b>Krok 3</b> Postupujte podľa pokynov na párovanie v aplikácii hOn</p>
	

### INFORMÁCIE O PRODUKTE

Ako aktivovať Wi-Fi modul:

- Stlačte tlačidlo „D“ na ovládacom paneli počas 3 sekúnd pre aktiváciu Wi-Fi modulu
- Modul Wi-Fi je zapnutý, ikona Wi-Fi začne blikať
- Pokiaľ je chladnička zapísaná, ale Wi-Fi je zapnutá, ikona bude blikať
- Pokiaľ je chladnička zaregistrovaná a pripojená, ikona Wi-Fi je vždy zapnutá
- Pre resetovanie Wi-Fi stlačte tlačidlo „D“ na ovládacom paneli počas 3 sekúnd



### Tipy na úsporu energie

- ▶ Zaistite, aby mal spotrebič náležité vetranie (pozrite INŠTALÁCIU).
- ▶ Neinštalujte spotrebič na priame slnečné svetlo alebo do blízkosti zdrojov tepla (napr. sporákov alebo ohrievačov).
- ▶ Vyhýbajte sa zbytočne nízkej teplote vnútri spotrebiča. Čím nižšia je nastavená teplota v spotrebiči, tým vyššia je spotreba energie.
- ▶ Funkcie ako SUPERMRAZENIE alebo PRECHLADENIE spotrebovávajú viac energie.
- ▶ Teplé jedlo nechajte pred vložením do spotrebiča vychladnúť.
- ▶ Otvárajte dvierka spotrebiča čo najmenej a na čo najkratší čas.
- ▶ Nepreplňujte spotrebič, aby sa nenarušilo prúdenie vzduchu.
- ▶ Zabráňte prítomnosti vzduchu v obaloch potravín.
- ▶ Udržujte tesnení dverí v čistom stave, aby sa dvere vždy správne zatvárali.
- ▶ Rozmrazujte zmrazené potraviny v úložnom priestore chladničky.
- ▶ Energeticky najúspornejšia konfigurácia vyžaduje, aby boli v spotrebiči nainštalované priehradky, schránka na potraviny a police v stave ako z výroby a aby uložené potraviny nezakrývali výstup vzduchového kanálu.

### **i** Poznámka: Rozdiely v závislosti od modelu

Z dôvodu rôznych modelov nemusí mať váš výrobok všetky nasledujúce funkcie. Pozrite kapitolu POPIS PRODUKTU.

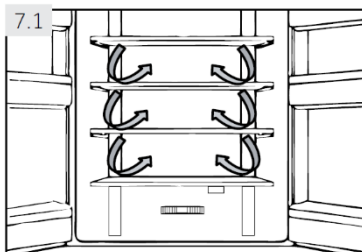

### 7.1 Bočné prúdové chladenie

Chladnička je vybavená systémom bočného prúdu chladenia, vďaka ktorému je prúd studeného vzduchu umiestnený do každej police (obr. 7.1). Pomáha to udržať rovnomernú teplotu a zaisťovať tak, že potraviny zostanú dlhšie čerstvé.

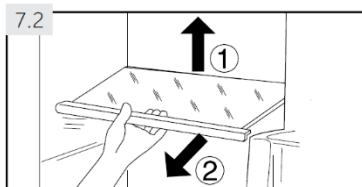

### 7.2 Nastaviteľné poličky

Výšku políc je možné nastaviť podľa vašich požiadaviek.

1. Ak chcete premiestniť policu, najprv nadvihnite jej zadný okraj (1) a potom ju vytiahnite (2) (obr. 7.2).
2. Ak chcete policu znovu vložiť do chladničky, položte ju na výstupky po oboch stranách a zatlačte ju do krajnej zadnej polohy, kým nezapadne do žliabkov po stranách

### **i** Poznámka: Poličky

Skontrolujte, že všetky strany police sú v rovnakej úrovni.

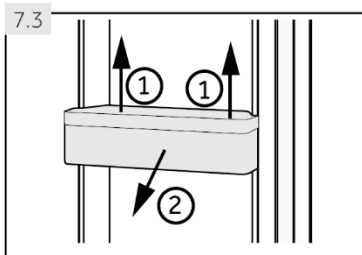

### 7.3 Snímateľné poličky na dvere

Poličky na dvere je možné vybrať kvôli čisteniu:

Položte ruky na obe strany poličky, zdvihnite ju hore (1) a vytiahnite (2) (obr. 7.3).

Ak chcete vrátiť poličku späť na dvere, vyššie spomínaný postup obráťte.

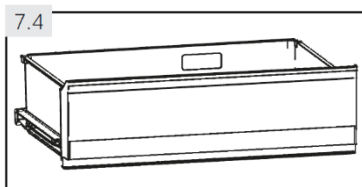

### 7.4 Zásuvka My Zone

Ak chcete využívať a nastaviť priestor My Zone (obr. 7.4), vyhľadajte, prosím, sekciu POUŽITIE (Zásuvka My Zone).

## 7.5 VOLITEĽNÉ: Kontrolka správnej teploty

Kontrolku správnej teploty (obr. 7.5) je možné využiť na udržiavanie teploty pod +4 °C. Pokiaľ znamienko neukazuje „OK“, znížujte postupne teplotu.

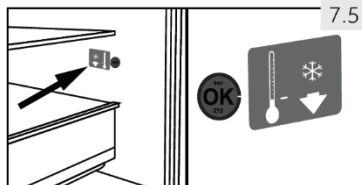

### **i** Poznámka: Nálepka OK

Po zapnutí spotrebiča môže trvať až 12 hodín, kým sa dosiahnu správne teploty.

## 7.6 Vyberateľná zásuvka mrazničky

Ak chcete odstrániť zásuvku, vytiahnite ju v maximálnej miere (1), zdvihnite a odstráňte ju (2). (obr. 7.6).

Ak chcete vrátiť zásuvku, vykonajte vyššie uvedené kroky v opačnom poradí.

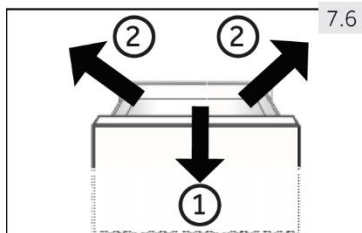

## 7.7 Vyberateľný zásobník na vodu

Zásobník na vodu (obr. 7.7) je možné s cieľom čistenia vybrať a nainštalovať späť, rovnako ako policu na dverách.

### Vloženie zásobníka na vodu

Umiestnite zásobník na vodu do takej polohy, aby vodný výpusť (B) zapadol do otvoru vo dverách. Uistite sa, že je zásobník na vodu zaistený.

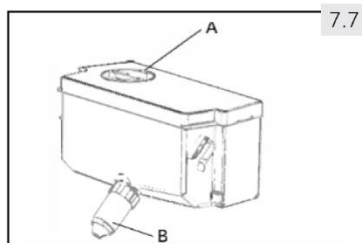

### **i** Upozornenie:

- ~ V prípade nesprávne vloženého zásobníka na vodu môže kvapkať voda zo spojky.
- ~ Pri vyberaní alebo inštalácii zásobníka na vodu nepoužívajte nadmernú silu, aby sa nepoškodil.

## 7.8 3D-mraziaca zásuvka

Zásuvky v mrazničke (obr. 7.8) je možné úplne vytiahnuť v priamom smere. Sú namontované na ľahko sa otáčajúcich výsuvných jazdcov, takže môžete pohodlne ukladať a odoberať zmrazené potraviny. Vďaka mechanizmu automatického zatvárania dverí je ovládanie ľahké a šetrí energiu.

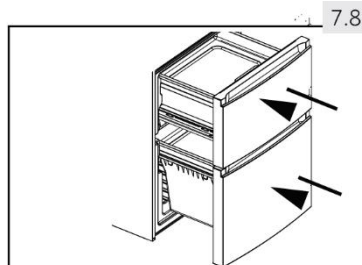

### **!** UPOZORNENIE!

Nepreťažujte zásuvky: Maximálne zaťaženie každej zásuvky je: 35 kg!



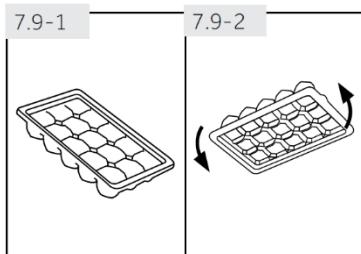

## 7.9 Zásobník na ľadové kocky

1. Naplňte zásobník na ľadové kocky vodou do 3/4, zavrite ho vekom a vložte ho do jedného z priestorov skladovacej zásuvky mrazničky (obr. 7.9-1).
2. Aby sa kocky ľadu uvoľnili, zľahka otočte zásobník alebo ho podržte pod tečúcou vodou (obr. 7.9-2).

## 7.10 Denné svetlo

Pri otvorení dverí sa rozsvieti LED vnútorné osvetlenie. Výkon svetiel nie je ovplyvnený ďalšími nastaveniami ostatných zariadení.



## 7.11 Skladací stojan na fľaše

Na obvyklé použitie

1. Stiahnite dole držiaky stojana na fľaše (obr. 7.11-1).
2. Vložte fľaše do stojana (obr. 7.11-2).

Keď sa nepoužíva, stojan na fľaše je možné zložiť späť, aby sa ušetrilo miesto.

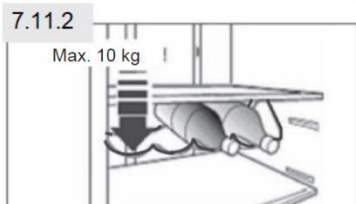

## UPOZORNENIE!

Uistite sa, že celková hmotnosť fliaš nepresiahne 10 kg.



## 7.12 VLHKÝ BOX

Ak chcete využívať a nastaviť priestor VLHKÝ BOX (obr. 7.12), vy hľadajte, prosím, sekciu POUŽITIE (VLHKÝ BOX).

**UPOZORNENIE!**

Skôr, ako začnete s čistením spotrebiča, odpojte ho od elektrickej siete.

**8.1 Všeobecne**

Spotrebič čistite, iba keď je prázdny alebo keď je v ňom len malé množstvo uskladnených potravín.

Spotrebič by sa mal čistiť každé 4 týždne, jednak kvôli správnej údržbe a jednak aby sa zabránilo pachom zo zle uchovávaných potravín.

**UPOZORNENIE!**

- ▶ Spotrebič nečistite tvrdými kefami, drôtenými kefami, čistiacimi práškami, benzínom, amyloacetátmi, acetónmi a podobnými organickými prostriedkami, kyselinami alebo alkalickými čistidlami. Aby ste sa vyhli poškodeniu spotrebiča, používajte, prosím, na čistenie špeciálne čistiace prostriedky určené pre chladničky.
- ▶ Počas čistenia na spotrebič nestriekajte ani ho neoplachujte.
- ▶ Nepoužívajte pri čistení kropiace ani parné spotrebiče.
- ▶ Studené sklenené police neumývajte horúcou vodou. Náhla zmena teploty by mohla spôsobiť prasknutie skla.
- ▶ Nedotýkajte sa vnútorného povrchu priestoru mrazničky, najmä nie mokrými rukami, pretože by vám mohli k povrchu prmrznúť.
- ▶ Ak dôjde k zahriatiu, skontrolujte stav zmrazených potravín.

- ▶ Tesnenie na dverách musí byť vždy čisté.
- ▶ Vnútro a plášť spotrebiča čistite hubkou navlhčenou teplou vodou a neutrálnym čistiacim prostriedkom (obr. 8.1).
- ▶ Spotrebič umyte a vysušte jemnou utierkou.
- ▶ Žiadne súčasti spotrebiča neumývajte v umývačke riadu.
- ▶ Vyčistite príslušenstvo len s teplou vodou a neutrálnym mydlom.
- ▶ Pred opakovaným spustením spotrebiča vyčkajte aspoň 5 minút, pretože časté zapínanie môže poškodiť kompresor.

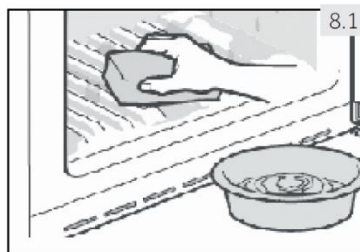
**8.2 Rozmrazovanie**

Rozmrazovanie chladničky a mrazničky prebieha automaticky, nie je potrebné vykonávať ho ručne.

**8.3 Výmena LED osvetlenia**

V spotrebiči je ako svetelný zdroj LED osvetlenie, pretože spotrebováva malé množstvo energie a má dlhú životnosť. Ak sa vyskytne nejaká porucha, kontaktujte, prosím, zákaznický servis. Pozrite ZÁKAZNÍCKY SERVIS.

**UPOZORNENIE!**

Nevymieňajte LED lampu sami, smie ju vymeniť iba výrobca alebo autorizovaný servisný technik.

V spotrebiči je ako svetelný zdroj LED osvetlenie, pretože spotrebovávajú malé množstvo energie a má dlhú životnosť. Ak sa vyskytne nejaká porucha, kontaktujte, prosím, zákaznícky servis. Pozrite ZÁKAZNÍCKY SERVIS.

#### Parametre osvetlenia:

Napätie 12 V; Max výkon: 2 W

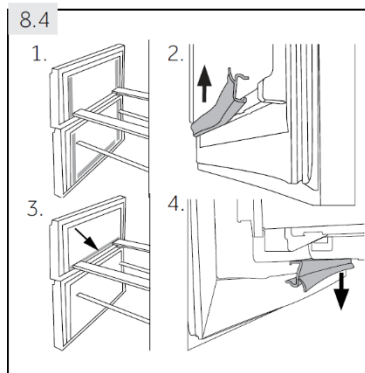

### 8.4 Odnímateľné doplnkové tesnenie dverí

Na hornú a dolnú zásuvku mrazničky je k dispozícii šesť doplnkových tesnení.

1. Umiestnite päť označených tesnení dverí na hornú a dolnú zásuvku mrazničky (obr. 8.4-1.).
2. Zaistite, aby bolo tesnenie pripevnené zahnutou časťou smerom dovnútra (obr. 8.4-2.).
3. Umiestnite **spodné** tesnenie hornej zásuvky podľa návodu (obr. 8.4-3.).
4. Zaistite, aby bolo tesnenie pripevnené zahnutou časťou smerom dole (obr. 8.4-4.).

Tieto tesnenia rovnako ako otočné dvere/tesnenie zásuviek získate prostredníctvom zákazníckeho servisu (pozrite Záručný list).

### 8.5 Nepoužívanie spotrebiča dlhší čas

Ak nepoužívate spotrebič dlhší čas a nevyužili ste pre chladničku funkciu Dovolenka:

- ▶ Vyberte potraviny.
- ▶ Odpojte sieťový kábel.
- ▶ Očistite spotrebič podľa vyššie uvedeného návodu.
- ▶ Dvere a zásuvky/dvere mrazničky nechajte otvorené, aby ste zabránili vzniku nežiaducich pachov vnútri spotrebiča.



#### Poznámka: Vypnutie

Spotrebič zapnite iba pokiaľ je to nevyhnutné.

### 8.6 Sťahovanie spotrebiča

1. Vyberte všetky potraviny a odpojte spotrebič od elektrickej siete.
2. Police a všetky pohyblivé časti v chladničke a mrazničke zaistite lepiacou páskou.
3. Nenakláňajte spotrebič pod väčším uhlom ako 45°, aby nedošlo k poškodeniu chladiaceho systému.



#### UPOZORNENIE!

- ▶ Spotrebič nezdvíhajte za kľučky.
- ▶ Nikdy nekladte spotrebič na podlahu v horizontálnej polohe.

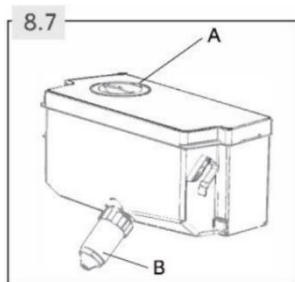

### 8.7 Čistenie zásobníka na vodu (HFW7720EWMP)

1. Vyberte zásobník na vodu zo spotrebiča.
2. Odstráňte kryt (obr. 8.7-A).
3. Odskrutkujte kohútik dávkovača (obr. 8.7-B).
4. Vyčistite zásobník a kohútik dávkovača teplou vodou a tekutým prostriedkom na umývanie riadu. Dôkladne opláchnite saponát.
5. Namontujte kohútik dávkovača, zavrite kryt a vráťte zásobník do spotrebiča.

Veľa vzniknutých problémov môžete vyriešiť sami bez zvláštnej kvalifikácie. Ak sa vyskytnú nejaký problém skôr, ako sa obrátite na predajcu, skontrolujte všetky uvedené možnosti a postupujte podľa nižšie uvedených pokynov. Pozrite ZÁKAZNÍCKY SERVIS.



## UPOZORNENIE!

- ▶ Pred vykonávaním údržby spotrebič vypnite a odpojte ho od elektrickej siete.
- ▶ Elektrické súčasti smie opravovať iba kvalifikovaný odborník, pretože neodborné zásahy by mohli spôsobiť rozsiahle následné poškodenia.
- ▶ Poškodený sieťový kábel musí vymeniť výrobca, autorizovaný servis alebo podobne kvalifikovaná osoba, aby sa zabránilo možným rizikám.

## 9.1 Tabuľka riešenia problémov

Problém	Možná príčina	Možné riešenie
Nefunguje kompresor.	<ul style="list-style-type: none"> <li>• Zástrčka nie je zapojená do elektrickej zásuvky.</li> <li>• Spotrebič je vo fáze roztápania</li> </ul>	<ul style="list-style-type: none"> <li>• Zapojte spotrebič do elektrickej siete.</li> <li>• Pri automatickom odmravovaní je to normálne</li> </ul>
Spotrebič pracuje často alebo pracuje príliš dlho.	<ul style="list-style-type: none"> <li>• Vnútoraná alebo vonkajšia teplota je príliš vysoká.</li> <li>• Spotrebič bol nejaký čas bez prívodu elektrickej energie.</li> <li>• Dvere/zásuvky spotrebiča nie sú tesne uzatvorené.</li> <li>• Dvere/zásuvky spotrebiča sa otvárali príliš často alebo na dlhý čas.</li> <li>• Nastavená teplota mrazničky je príliš nízka.</li> <li>• Tesnenie dverí/zásuviek je špinavé, opotrebované, prasknuté alebo nevhodné.</li> <li>• Nie je zaistená požadovaná cirkulácia vzduchu.</li> </ul>	<ul style="list-style-type: none"> <li>• V tomto prípade je bežné, že spotrebič pracuje dlhší čas.</li> <li>• Bežne trvá 8 až 12 hodín, kým sa spotrebič celkom ochladí.</li> <li>• Zavrite dvere/zásuvky a skontrolujte, že spotrebič stojí na rovnom podklade a že sa dverí nedotýkajú žiadne potraviny ani iné prekážky.</li> <li>• Neotvárajte dvere/zásuvky príliš často.</li> <li>• Nastavte vyššiu teplotu, kým sa spotrebič nedostane na uspokojivú teplotu. <ul style="list-style-type: none"> <li>• Ustálenie teploty chladničky trvá 24 hodín.</li> </ul> </li> <li>• Očistite tesnenie dverí/zásuviek alebo ich nechajte vymeniť v zákaznickom servise.</li> <li>• Zaisťte dostatočnú ventiláciu.</li> </ul>
Vnútro chladničky je špinavé a/alebo zapácha.	<ul style="list-style-type: none"> <li>• Je potrebné vyčistiť vnútro chladničky.</li> <li>• V chladničke sú uložené potraviny s výraznou vôňou.</li> </ul>	<ul style="list-style-type: none"> <li>• Umyte vnútro chladničky.</li> <li>• Potraviny dôkladne zabaľte.</li> </ul>

Problém	Možná príčina	Možné riešenie
Vnútri spotrebiča nie je dostatočne chladno.	<ul style="list-style-type: none"> <li>Je nastavená príliš vysoká teplota.</li> <li>Boli vložené teplé potraviny.</li> <li>Bolo vložených príliš veľa potravín naraz.</li> <li>Potraviny sú príliš blízko pri sebe.</li> <li>Dvere/zásuvky spotrebiča nie sú tesne uzatvorené.</li> <li>Dvere/zásuvky spotrebiča sa otvárali príliš často alebo na dlhý čas.</li> </ul>	<ul style="list-style-type: none"> <li>Nastavte teplotu znovu.</li> <li>Pred uložením potraviny vždy ochlaďte.</li> <li>Ukladajte vždy malé množstvo potravín.</li> <li>Medzi potravinami nechávajte medzery, aby mohol vzduch voľne prúdiť.</li> <li>Zavrite dvere/zásuvku.</li> <li>Neotvárajte dvere/zásuvky príliš často.</li> </ul>
Vnútri spotrebiča je príliš chladno.	<ul style="list-style-type: none"> <li>Nastavená teplota je príliš nízka.</li> <li>Funkcia Power-Freeze je aktívna alebo pracuje príliš dlho.</li> </ul>	<ul style="list-style-type: none"> <li>Nastavte teplotu znovu.</li> <li>Vypnite funkciu Power-Freeze.</li> </ul>
Na vnútornej strane chladničky sa kondenzuje vlhkosť.	<ul style="list-style-type: none"> <li>Ovzdušie je príliš teplé a príliš vlhké.</li> <li>Dvere/zásuvky spotrebiča nie sú tesne uzatvorené.</li> <li>Dvere/zásuvky spotrebiča sa otvárali príliš často alebo na dlhý čas.</li> <li>Nádoby na potraviny alebo tekutiny sú otvorené.</li> </ul>	<ul style="list-style-type: none"> <li>Zvýšte teplotu.</li> <li>Zavrite dvere/zásuvku.</li> <li>Neotvárajte dvere/zásuvky príliš často.</li> <li>Nechajte horúce jedlo vychladnúť na izbovú teplotu a zakryté potraviny a tekutiny.</li> </ul>
Na vonkajšom povrchu alebo medzi dverami/dverami a zásuvkami sa hromadí vlhkosť.	<ul style="list-style-type: none"> <li>Ovzdušie je príliš teplé a príliš vlhké.</li> <li>Dvere/zásuvky nie sú tesne uzatvorené. Kondenzáciu spôsobuje studený vzduch v spotrebiči a teplý vzduch vonku.</li> </ul>	<ul style="list-style-type: none"> <li>To je vo vlhkom prostredí normálne. Zmena nastane, až klesne vlhkosť.</li> <li>Uistite sa, že dvere/zásuvka sú tesne zatvorené.</li> </ul>
V mrazničke je hrubá vrstva ľadu a námrazy.	<ul style="list-style-type: none"> <li>Potraviny neboli správne zabalené.</li> <li>Dvere/zásuvky spotrebiča nie sú tesne uzatvorené.</li> <li>Dvere/zásuvky spotrebiča sa otvárali príliš často alebo na dlhý čas.</li> <li>Tesnenie dverí/zásuviek je špinavé, opotrebované, prasknuté alebo nevhodné.</li> <li>Vnútri je prekážka, ktorá bráni správne uzatvoreniu dverí/zásuvky.</li> </ul>	<ul style="list-style-type: none"> <li>Potraviny vždy správne zabaľte.</li> <li>Zavrite dvere/zásuvku.</li> <li>Neotvárajte dvere/zásuvky príliš často.</li> <li>Tesnenie dverí/zásuvky očistite alebo vymeňte za nové.</li> <li>Premiestnite police, dverné poličky alebo vnútorné zásobníky tak, aby bolo možné zavrieť dvere/zásuvku.</li> </ul>
Spotrebič robí neobvyklý hluk.	<ul style="list-style-type: none"> <li>Spotrebič nestojí na rovnej ploche.</li> <li>Spotrebič je v kontakte s nejakým predmetom.</li> </ul>	<ul style="list-style-type: none"> <li>Vyrovnajte spotrebič nastavením nožičiek.</li> <li>Odstráňte predmety z okolia spotrebiča.</li> </ul>

Problém	Možná príčina	Možné riešenie
Mal by byť počuť tenký zvuk podobný zvuku tečúcej vody.	<ul style="list-style-type: none"> <li>To je normálne.</li> </ul>	<ul style="list-style-type: none"> <li>-</li> </ul>
Začujete pípnutie alarmu.	<ul style="list-style-type: none"> <li>Sú otvorené dvere úložného priestoru chladničky.</li> </ul>	<ul style="list-style-type: none"> <li>Zavrite dvere alebo alarm vypnite ručne.</li> </ul>
Začujete slabé hučanie.	<ul style="list-style-type: none"> <li>Pracuje antikondenzačný systém</li> </ul>	<ul style="list-style-type: none"> <li>Zabraňuje to kondenzácii a je to v poriadku</li> </ul>
Nefunguje vnútorné osvetlenie alebo chladiaci systém.	<ul style="list-style-type: none"> <li>Zástrčka nie je zapojená do elektrickej zásuvky.</li> <li>Zdroj napájania nie je v poriadku.</li> <li>LED osvetlenie nefunguje.</li> </ul>	<ul style="list-style-type: none"> <li>Zapojte spotrebič do elektrickej siete.</li> <li>Skontrolujte, či je prívod elektrickej energie v miestnosti. Kontaktujte miestneho dodávateľa elektrického prúdu!</li> <li>Kvôli výmene svetla, prosím, kontaktujte servis.</li> </ul>
Boky skrine a pásy dverí sa môžu zahriať.	<ul style="list-style-type: none"> <li>To je normálne.</li> </ul>	<ul style="list-style-type: none"> <li>-</li> </ul>

## 9.2 Prerušenie elektrickej energie

V prípade výpadku elektrického prúdu by mali potraviny zostať bezpečne vychladené počas asi 12 hodín. V prípade dlhšieho výpadku prúdu, najmä v lete, postupujte podľa týchto pokynov:

- ▶ Otvárajte dvere/zásuvky čo možno najmenej.
- ▶ Počas výpadku prúdu nepridávajte do spotrebiča ďalšie potraviny.
- ▶ Pokiaľ je výpadok prúdu vopred ohlásený a predpokladaný čas výpadku presahuje 12 hodín, vyrobte ľad a vložte ho do zásobníka v hornej časti chladničky.
- ▶ Hneď ako sa dodávka energie obnoví, je nutné skontrolovať stav potravín.
- ▶ V dôsledku zvýšenia teploty v chladničke počas výpadku elektrického prúdu alebo inej poruchy dôjde k skráteniu lehoty uloženia potravín a tiež sa zníži ich kvalita. Potraviny, ktoré sa rozmrazili, by sa mali buď skoro skonzumovať, alebo uvariť a znovu zmraziť (pokiaľ je to vhodné), aby sa predišlo zdravotným rizikám.



### Poznámka: Funkcia pamäte pri prerušení napájania

Po obnovení napájania prístroj pokračuje v nastaveniach, ktoré boli nastavené pred výpadkom prúdu.

## 10.1 Vybalenie



### UPOZORNENIE!

- ▶ Spotrebič je ťažký. So spotrebičom manipulujte vždy najmenej vo dvojici.
- ▶ Všetky obalové materiály udržiajte mimo dosahu detí a zlikvidujte ho spôsobom, ktorý je šetrný k životnému prostrediu.
- ▶ Vyberte spotrebič z obalu.
- ▶ Odstráňte všetky obalové materiály.

## 10.2 Podmienky životného prostredia

Teplota v miestnosti by sa mala pohybovať v rozmedzí 10 °C až 43 °C, pretože môže ovplyvňovať teplotu vnútri spotrebiča a spotrebu energie. Neinštalujte spotrebič do blízkosti spotrebičov, ktoré vydávajú teplo (sporáky, chladničky) bez toho, aby bol odizolovaný.

## 10.3 Obrátenie dverí

(Iba modely HTW7720ENMP /HTW7720ENMB)

Skôr ako spotrebič trvalo nainštalujete, skontrolujte správne umiestnenie závesu dverí. Pokiaľ je to potrebné, pozrite sekciu OBOJSTRANNÉ DVERE.

## 10.4 Priestorové požiadavky

Priestor nutný pri otvorených dverách (obr. 10.4):

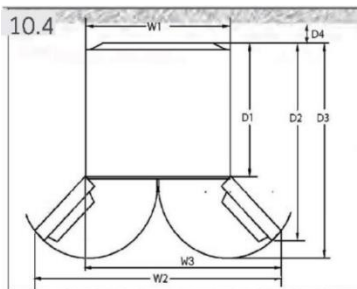

Model	Šírka v mm			Hĺbka v mm			Vzdialenosť od steny v mm
	W1	W2	W3	D1	D2	D3	D4
HTW7720ENMP	700	-	1198.5	600	1140	1322	100
HF7720EWMP	700	1188	-	600	887	966	100

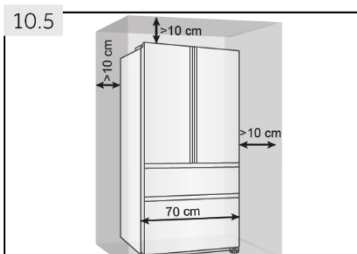

## 10.5 Ventilačný systém

Na dosiahnutie dostatočnej ventilácie spotreby z dôvodu bezpečnosti, je nutné dodržať požiadavky na správne vetranie (obr. 10.5).

Pri voľne stojacom spotrebiči: „Tento chladiaci spotrebič nie je určený na zabudovanie.“



## 10.5 Umiestnenie spotrebiča

Spotrebič umiestnite na rovný a pevný povrch.

1. Nakloňte spotrebič mierne dozadu (obr. 10.5).
2. Nastavte nožičky na požadovanú úroveň.
3. Stabilitu spotrebiča skontrolujete tak, že striedavo udriete do protiahlých strán. Mierne vychýlenie by malo byť rovnaké v oboch smeroch. V opačnom prípade by mohlo dôjsť k deformácii rámu; dôsledkom môže byť netesniace zatváranie dverí. Mierny náklon na zadnú stranu uľahčuje zatváranie dverí.

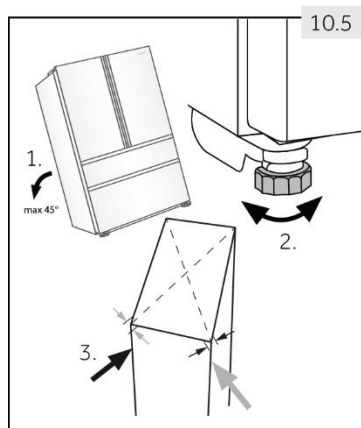

## 10.6 Jemné doladenie dverí

Pokiaľ dvere nie sú v jednej rovine, tento nesúlad je možné napraviť nasledujúcim spôsobom:

### 10.6.1 Použitie nastavovacích nožičiek

Otočte pätku v smere šípky (obr. 10.6-1) na zníženie alebo zvýšenie nožičiek.

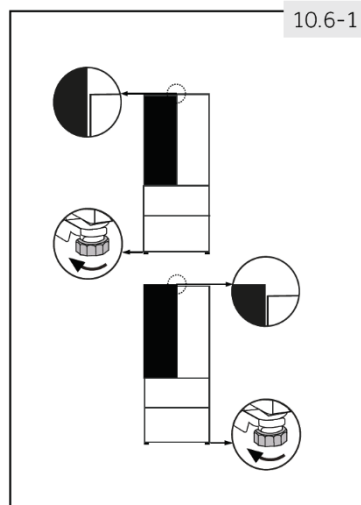

### 10.6.2 Použitie dištančnej vložky

- ▶ Otvorte horné dvere a zdvihnite ich.
- ▶ Opatrne cvaknite dištančnú vložku (nájdete ju vo vrecúšku s príslušenstvom) na biely plastový kruh na strednom závесе ručne alebo pomocou nástrojov, ako sú napr. kliešte (obr. 10.6-2). Dvere nepoškrabte alebo na nich neurobte preliačiny.

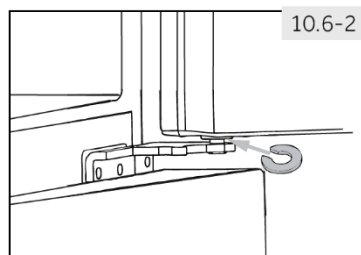

### Poznámka: Vyrovnanie

Pri používaní chladničky v budúcnosti, jav nerovnomerných dverí môže viesť k skazeniu uložených potravín. Potom upravte vyššie uvedeným spôsobom.

10.7

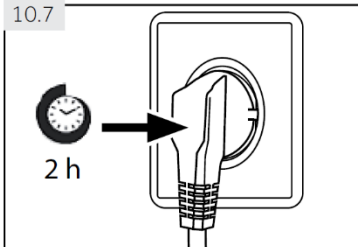

### 10.7 Čakacia lehota

V kapsule kompresora je umiestnený bezúdržbový olej. Pri nakláňaní spotrebiča počas prevozu sa olej mohol dostať cez zatvorené potrubie. Vyčkajte 2 hodiny pred zapojením spotrebiča do elektrickej siete (obr. 10.7), aby sa olej mohol vrátiť do puzdra.

### 10.8 Elektrické pripojenie

Pred každým zapojením skontrolujte, či:

- ▶ zdroj energie, zásuvka a poistka zodpovedajú výkonnostnému štítku.
- ▶ je zásuvka uzemnená a nepoužívate predlžovací kábel ani viacnásobné zásuvky.
- ▶ sa zástrčka a zásuvka presne zhodujú.

Zástrčku zapojte do riadne inštalovanej domácej zásuvky.



#### UPOZORNENIE!

Poškodený napájací kábel sa musí vymeniť v zákazníckom servise, aby nedošlo k vzniku nebezpečenstva (pozrite Záručný list).

Pri umiestňovaní spotrebiča sa uistite, že prívodný kábel nie je zachytený alebo poškodený.

Neumiestňujte viac prenosných zásuviek alebo prenosných napájacích zdrojov na zadnú stranu spotrebiča.



Dbajte na to, aby nedošlo k vzniku požiaru zapálením horľavého materiálu.

#### UMIESTNENIE

Inštalujte spotrebič na miesto, kde okolitá teplota zodpovedá klimatickej triede uvedenej na typovom štítku spotrebiča:

- Rozšírené mierne pásmo (SN): „Tento chladiaci spotrebič je určený na používanie pri teplotách okolia od 10 °C do 32 °C.“
- Mierne pásmo (N): „Tento chladiaci spotrebič je určený na používanie pri teplotách okolia od 16 °C do 32 °C.“
- Subtropické pásmo (ST): „Tento chladiaci spotrebič je určený na používanie pri teplotách okolia od 16 °C do 38 °C.“
- Tropické pásmo (T): „Tento chladiaci spotrebič je určený na používanie pri teplotách okolia od 16 °C do 43 °C.“

## 10.9 Obrátenie dverí

Skôr, ako pripojíte spotrebič do elektrickej siete, mali by ste skontrolovať, či nie je potrebné premiestniť otváranie dverí z pravej strany (pri dodaní) na ľavú v závislosti od miesta inštalácie spotrebiča.



### UPOZORNENIE!

- ▶ Spotrebič je ťažký. Na obrátenie dverí sú potrebné 2 osoby.
- ▶ Skôr, ako sa pustíte do akejkoľvek činnosti, odpojte spotrebič od elektrickej siete.
- ▶ Nenakláňajte spotrebič pod uhlom väčším ako 45°, aby nedošlo k poškodeniu chladiaceho systému.

### Kroky pri montáži (obr. 10.9):

1. Pripravte si potrebné náradie.
2. Odpojte spotrebič od elektrického napätia.
3. Odstráňte päť skrutiek, ktoré upevňujú predný panel (1) a vyberte panel (2). Odstráňte malý kryt predného panelu smerom zľava na pravú stranu.
4. Odpojte spojovací kábel
5. Odstráňte kryt horného závesu (1) a odskrutkujte horný záves (tri skrutky) na pravej strane (2).
6. Opatrne zdvihnite uvoľnené dvere chladničky z dolného závesu.
7. Otočte dverka hore nohami, odskrutkujte kryt (1) a dvernú zarážku (2), s ktorou umožní posilnenie dielom (3).
8. Odstráňte spodný záves horných dverí.
9. Vymeňte záslepky a skrutky na strane.
10. Preložte zarážku dverí z aktuálnej strany na opačnú.

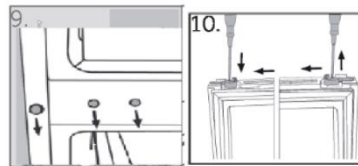
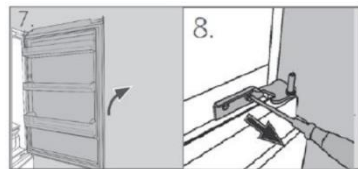
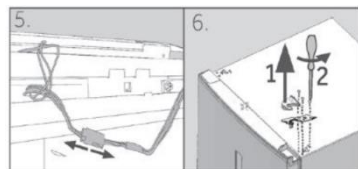
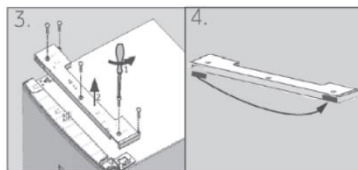
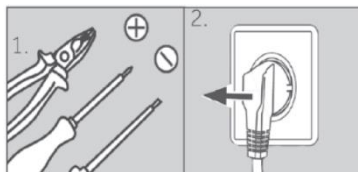

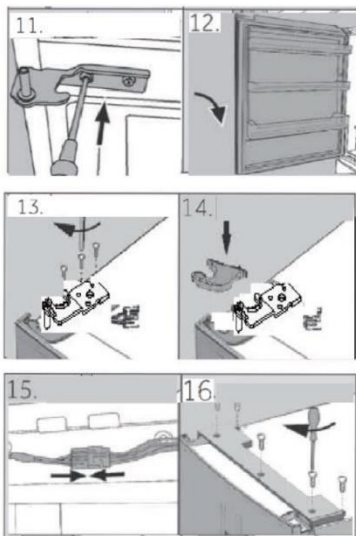

11. Vyberte nový spodný záves horných dverí z obalu s príslušenstvom a priskrutkujte ho na ľavú stranu prístroja.
12. Opatrne zdvihnite horné dvere a nasadte ich na spodný záves tak, aby čap zapadol do pántu.
13. Vyberte horný záves z obalu s príslušenstvom. Preložte pripájací kábel cez horný záves a upevnite horný záves s tromi skrutkami na ľavej strane prístroja.
14. Nasadte kryt závesu (dodávaný v obale s príslušenstvom) na záves.
15. Zapojte spojovací kábel a vložte ho do otvoru.
16. Vráťte späť predný panel a pripevnite ho piatimi skrutkami. Po zmene závesu dverí skontrolujte, či je tesnenie dverí správne umiestnené na plášti a či sú všetky skrutky dostatočne dotiahnuté.

### 11.1 Informačný list výrobku podľa nariadenia EÚ č. 2019/2016

Ochranná známka	Haier	
Identifikačná značka modelu	HTW7720ENMP HTW7720ENMB	HFW7720EWMP HFW7720ENMB
Kategória modelu	Chladnička – mraznička	
Trieda energetickej účinnosti	E	
Ročná spotreba energie (kWh/rok) <sup>1)</sup>	301	302
Objem chladiaceho priestoru (l)	343	337
Objem mraziaceho priestoru (l)	140	140
Hodnotenie hviezdikami		
Teplota ostatných priestorov > 14 °C	Neuvádza sa	
Systém bez námrazy	Áno	
Bezpečný výpadok prúdu (h)	12	10
Mraziaci výkon (kg/24 h)	10	
Klimatická trieda Tento spotrebič je určený na používanie pri teplote okolia medzi 10 °C a 43 °C	SN.N.ST.T	
Trieda emisií hluku a emisie hluku šíreného vzduchom (db(A) re 1 pW)	C (37)	
Čas nábehu teploty (h)	12	10
Typ konštrukcie	Voľne stojací	

<sup>1)</sup> Na základe výsledkov štandardnej skúšky za 24 hodín. Skutočná spotreba energie bude závisieť od spôsobu používania a umiestnenia spotrebiča.

### 11.2 Ďalšie technické údaje

Celkový objem (l)	483	477
Napätie/frekvencia	220 – 240 V-/50 Hz	
Príkion (W)	120	
Vstupný prúd (A)	1,5	
Hlavná poistka (A)	16	
Chladivo/množstvo	HTW7720ENMP/HFW7720EWMP: R600a/62 g	
Rozmery (H/Š/V v mm)	675 × 700 × 2006	

### 11.3 Normy a smernice

Tento výrobok spĺňa požiadavky všetkých platných smerníc ES so zodpovedajúcimi harmonizovanými normami, ktoré stanovujú používanie označenia CE

Odporúčame používať originálne náhradné diely a služby zákazníckeho servisu Haier.

Ak máte so spotrebičom nejaký problém, pozrite sa, prosím, najprv do sekcie RIEŠENIE PROBLÉMOV.

Ak tam nenájdete riešenie, kontaktujte, prosím,

- ▶ miestneho predajcu alebo
- ▶ oddiel Service & Support na stránkach [www.haier.com](http://www.haier.com), kde môžete nájsť telefónne čísla a môžete aktivovať vašu servisnú požiadavku.

Ešte skôr, ako budete kontaktovať naše Servisné centrum, skontrolujte, či máte nižšie uvedené informácie. Informácie nájdete na výkonnostnom štítku.

Model \_\_\_\_\_ Výrobné číslo. \_\_\_\_\_

Skontrolujte tiež Záručný list, ktorý sa dodáva spolu so spotrebičom pre prípad reklamácie.

### ▶ DOSTUPNOSŤ NÁHRADNÝCH DIELOV

Termostaty, teplotné snímače, dosky plošných spojov a zdroje svetla, počas aspoň siedmich rokov potom, ako bol na trh uvedený posledný kus daného modelu;

Dverné kľučky, dverné závesy, priehradky a koše počas aspoň siedmich rokov a tesnenia dverí počas aspoň desiatich rokov potom, ako bol na trh uvedený posledný kus daného modelu.

### ▶ ZÁRUKA

Minimálna záruka je: 2 roky pre krajiny EÚ, 3 roky pre Turecko, 1 rok pre Spojené kráľovstvo, 1 rok pre Rusko, 3 roky pre Švédsko, 2 roky pre Srbsko, 5 rokov pre Nórsko, 1 rok pre Maroko, 6 mesiacov pre Alžírsko, pre Tunisko sa nevyžaduje žiadna právna záruka.

Pre všeobecné obchodné otázky vyhľadajte naše nižšie uvedené európske adresy.

#### Európske adresy Haier

Krajina*	Poštová adresa	Krajina*	Poštová adresa
Taliansko	Haier Europe Trading SRL Via De Cristoforis, 12 21100 Verese TALIANSKO	Francúzsko	Haier France SAS 3-5 rue des Graviers 92200 Neuilly sur Seine FRANCÚZSKO
Španielsko Portugalsko	Haier Iberia SL Pg. Garcia Faria, 49-51 08019 Barcelona ŠPANIELSKO	Belgicko – FR Belgicko – NL Holandsko Luxembursko	Haier Benelux SA Anderlecht Route de Lennik 451 BELGICKO
Nemecko Rakúsko	Haier Deutschland GmbH Hewlett-Packard-Str. 4 D-61352 Bad Homburg NEMECKO	Poľsko Česko Maďarsko Grécko Rumunsko Rusko	Haier Poland Sp. zo.o. Al. Jerozolimskie 181B 02-222 Varšava POLSKO
Spojené kráľovstvo	Haier Appliances UK Co.Ltd. One Crown Square Church Street East Woking, Surrey, GU21 6HR UK		

\* Iné informácie o produkte nájdete na adrese <https://eprel.ec.europa.eu/> alebo naskenujte QR na energetickom štítku dodanom so zariadením



HTW7720ENMP\_CZ\_V02\_042021

**Haier**