

Haier

SK

Chladnička
Návod na obsluhu

SK

HB26FSSAAA
HB26FGSAAA
HB26FSNAAA

Riziko požiaru



VAROVANIE: Nebezpečenstvo požiaru / Horľavého materiálu

Symbol označuje riziko požiaru, pretože boli použité horľavé materiály.

Dbajte na to, aby nedošlo ku vzniku požiaru zapálením horľavého materiálu.

Domáca chladnička Návod na obsluhu

- Pred použitím si pozorne prečítajte tento návod na obsluhu.
- Návod na obsluhu si starostlivo uschovajte pre ďalšie použitie.

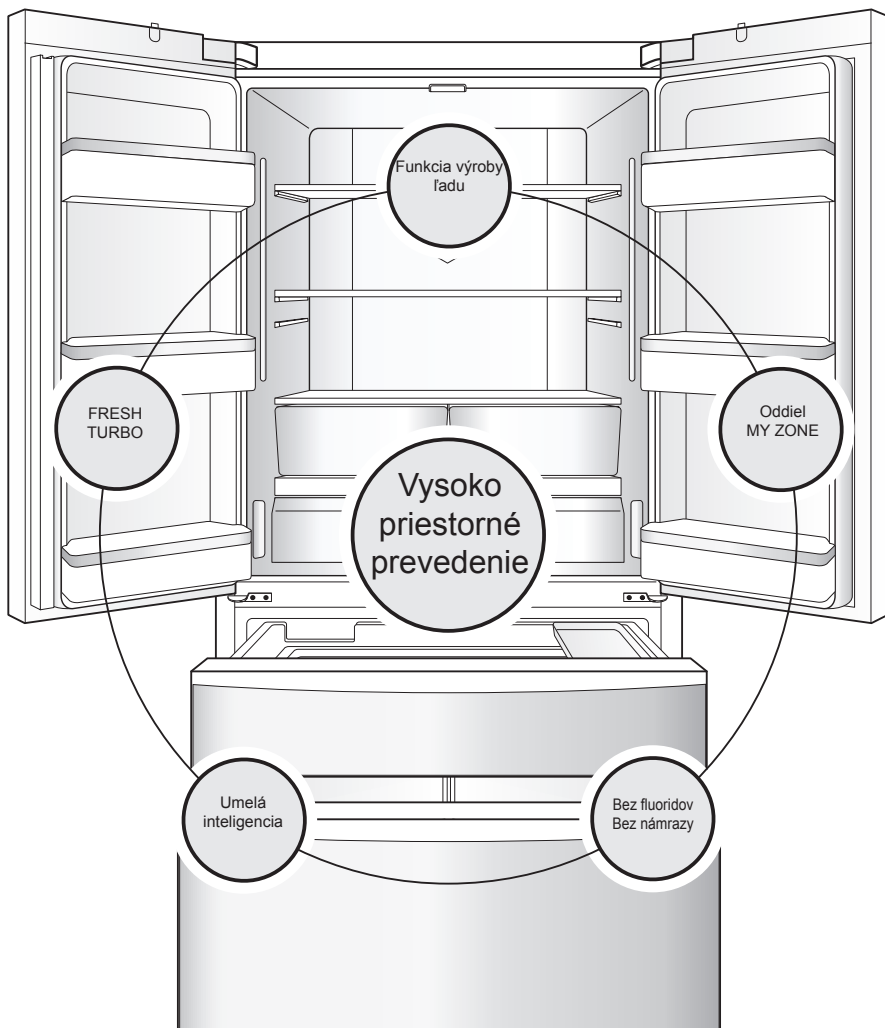

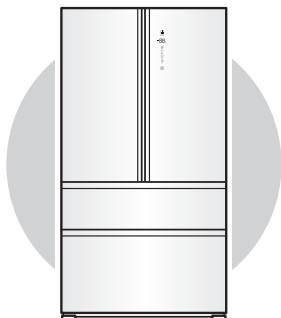

Funkcia výroby ľadu

Súčasťou výbavy je vstavaný automatický výrobník ľadu, ktorý vyrába kocky ľadu podľa vašich preferencií.

Dvojitý chladiaci systém plne chladený ventilátorom

Kompresor a kondenzátor, ventilátor pre odvod tepla, výborný chladiaci efekt, úspora energie a šetrnosť k životnému prostrediu, rovnako ako Vynikajúca kvalita.

Rozmrazovanie a predchladenie

Pred odmrazovaním určite teplotu vo vnútri chladničky a vopred ju vychladte, tak, že teploty vo vnútri chladničky pred odmrazovaním a po odmrazovaní sa výrazne nezmenia vo väčšom rozsahu, čo pomôže udržať potraviny čerstvé.

Umelá inteligencia

Chladnička sa automaticky reguluje pre dosiahnutie optimálneho chladiaceho efektu podľa vnútornej teploty chladničky a teploty okolitého prostredia.

Vysoko priestorná a super luxusné prevedenie

Veľmi vysoká kapacita, rozmerná chladnička a veľká mraznička. Interiér aj exteriér s luxusným dizajnom.

Vrchol v uchovávaní čerstvých potravín v každom kúte sveta – skúste tieto rozmanité vnemy vo všetkých zemepisných šírkach.

POČÍŤTE SVIEŽOSŤ

Aby ste mohli dokonalo realizovať svoj životný štýl, spoločnosť Haier poskytla každej zo svojich kategórií výrobkov do domácnosti exkluzívne prevedenie na úrovni doby. ČO vám tento výrobok ponúka, je pocit sviežosti.

HB25FSSAAA je domáca chladnička francúzskeho typu s dvojkridlovými dvierkami.

Pozorne si prečítajte tento návod, pomôže vám v bezpečnom a pohodlnom používaní tohto výrobku.

Aby ste mohli tento výrobok používať bezpečne, prečítajte si pred použitím kapitolu „Bezpečnostné pokyny“.

Osvetlenie LED diódami po celej šírke

Stály a jasný svetelný zdroj, osvetlenie interiéru bez tmavých miest.

Oddiel MY ZONE

Nezávislá a presná regulácia teploty a široký teplotný rozsah pre udržanie sviežosti.

Polička po celej šírke

Dizajn s poličkou po celej šírke je vhodnejší pre ukladanie a vyberanie potravín.

LED displej

Alarm otvorených dvierok dotykové tlačidlá a skrytý displej.

FRESH TURBO

Je použitá technológia udržiavania prúdenia čerstvého vzduchu v celom priestore, ktorá môže predĺžiť čas, ktorý zostanú ovocie aj zelenina čerstvé.

Bezpečnostné pokyny	4	Používanie a opatrenia ohľadom priehradiek chladničky	18
Príprava pred uvedením do prevádzky	9	Odporúčané zóny pre ukladanie rôznych potravín	18
Názvy súčastí pre zostavenie tohto spotrebiča	10	Používanie šuplíky MY ZONE	18
Prípravné postupy pred použitím tohto spotrebiča	11	Kroky pre zaistenie chladených potravín	18
Pokyny pre hlavné funkcie tohto spotrebiča	12	Používanie a opatrenia ohľadom priehradiek mrazničiek	20
Ovládací panel	12	Kroky pre zaistenie mrazených potravín	20
1. Nastavenie teploty chladničky	13	Tipy pre používanie chladničky	21
2. Nastavení teploty mrazničky	13	Opatrenia pre využitie úspory energie	21
3. Nastavenie funkcie a deaktivácia oddielu MY ZONE	13	Zapojenie prívodu vody	21
4. Nastavenie funkcie rýchleho zmrazenia	14	Zapojenie vodného filtra	21
5. Nastavenie funkcie umelej inteligencie	14	Čistenie a použitie výrobníka ľadu	22
6. Nastavenie funkcie vypnutia a zapnutia výrobníka ľadu	15	Čistenie formy na ľad	22
7. Nastavenie funkcie prázdninového režimu	15	Pokyny pre používanie výrobníka ľadu	22
8. Nastavenie funkcie uzamykania/odomykania	16	Denná údržba tohto spotrebiča	23
9. Funkcia alarmu otvorených dvierok	16	Čistenie chladničky	23
10. Funkcia pamäti pri výpadku elektrického napájania	16	Demontáž a čistenie súčastí	23
11. Pokiaľ je potrebné zväčšiť ukladací priestor	17	Preprava chladničky	26
		Vodný filter	26
		Máte nejaké otázky? Najsôr sa pozrite sem!	27
		(Pokiaľ máte otázky ohľadom chladničky, prejdite si najskôr v rámci ich riešenia obsah tejto kapitoly.)	
		Produktový list (EÚ 1060/2010)	30

Bezpečnostné pokyny

SK



VAROVANIE!

Pred prvým použitím

- Skontrolujte, či nedošlo k poškodeniu spotrebiča počas prepravy.
- Odstráňte všetky obaly a držte mimo dosahu detí.
- Pred inštaláciou spotrebiča počkajte aspoň dve hodiny (šesť hodín pre zvislé mrazničky), aby bola zaistená úplná funkcia chladiaceho okruhu.
- So spotrebičom musia manipulovať vždy minimálne 2 osoby, pretože je ťažký.



VAROVANIE!

Inštalácia

- Spotrebič umiestnite na dobre vetranom mieste. Zaisťte, aby nad a okolo spotrebiča bola medzera minimálne 10 cm.
- **VAROVANIE:** Udržiavajte vetracie otvory v spotrebiči alebo vo vstavanej konštrukcii čisté a bez prekážok.
- Nikdy neumiestňujte spotrebič vo vlhkom prostredí alebo na mieste, kde by na spotrebič mohla striekať voda. Kvapky vody a škvrny vysušte a vyčistite mäkkou čistou handričkou.
- Neinštalujte spotrebič na priame slnečné žiarenie alebo do blízkosti tepelných zdrojov (napr. sporák, radiátory...).
- Inštalujte a vyrovnajte spotrebič na mieste, ktoré zodpovedá jeho veľkosti a spôsobu využitia.
- Uistite sa, že elektrické údaje na výkonnostnom štítku súhlasia so sieťovým napájaním. Pokiaľ to tak nie je, obráťte sa na elektrikára.
- Spotrebič je prevádzkovaný na napájanie 220 - 240 V AC / 50 Hz. Abnormálne kolísanie napätia môže spôsobiť, že sa spotrebič nepodarí spustiť, alebo sa poškodí regulácia teploty alebo kompresor, alebo počas prevádzky môže vzniknúť abnormálny hluk. V takom prípade musí byť namontovaný automatický regulátor napätia.

- Nepoužívajte adaptér s viacerými zásuvkami a predlžovacími káblami.
- **VAROVANIE:** Neumiestňujte viac prenosných zásuviek alebo prenosných napájacích zdrojov na zadnú stranu spotrebiča.
- **VAROVANIE:** Pri umiestňovaní spotrebiča sa uistite, že prírodný kábel nie je zachytený alebo nie je poškodený.
- Nestúpajte na napájací kábel. Použite samostatnú zásuvku pre uzemnenie napájania, ktorá je ľahko prístupná.
- Spotrebič musí byť uzemnený.

Iba pre Veľkú Britániu:

Napájací kábel spotrebiča je vybavený 3 káblou (uzemňovacou) zástrčkou, ktorá je vhodná pre štandardnú 3 káblou (uzemňovaciu) zásuvku. Nikdy neodstraňujte ani nedemontujte tretí kolík (uzemnenia). Po inštalácii spotrebiča by zásuvka mala zostať ľahko prístupná.

- **VAROVANIE:** Nepoškodzujte chladiaci okruh.



VAROVANIE!

Každodenné používanie

- Spotrebič môžu používať deti od 8 rokov a osoby so zníženými fyzickými, zmyslovými alebo mentálnymi schopnosťami, alebo osoby s nedostatočnými skúsenosťami a vedomosťami, pokiaľ sú pod dozorom alebo keď boli vyškolené ohľadom bezpečného používania spotrebiča a pokiaľ rozumejú možným rizikám.
- So spotrebičom sa nesmú deti hrať.
- Deti vo veku od 3 do 8 rokov môžu chladiace spotrebiče plniť a vykladať, ale nesmú ich čistiť ani inštalovať.
- Deti do 3 rokov udržiavajte v bezpečnej vzdialenosti od spotrebiča, pokiaľ nie sú pod neustálym dozorom.
- Čistenie a používateľskú údržbu nesmú vykonávať deti bez dozoru.
- Spotrebič musí byť umiestnený tak, aby bola zástrčka voľne prístupná.



VAROVANIE!

- Pokiaľ v blízkosti spotrebiča uniká plyn alebo iná horľavá látka, vypnite ventil unikajúceho plynu, otvorte dvere a okná a neodpájajte napájací kábel chladničky/mrazničky alebo iného spotrebiča.
- Spotrebič je nastavený na prevádzku pri rozsahu okolitej teploty medzi 10 °C a 43°C. Pultová mraznička je vhodná na použitie v nevykurovaných miestnostiach a mimo budovu pri teplote do - 12 °C. Pokiaľ bude spotrebič ponechaný dlhšie v prostredí, kde je teplota vyššia alebo nižšia ako je uvedený rozsah, nemusí správne fungovať.
- Neodkladajte nestabilné predmety (ťažké predmety, nádoby s vodou) na hornú časť chladničky/mrazničky, aby ste zabránili poraneniu osôb spôsobenému pádom alebo elektrickému šoku spôsobenému kontaktom s vodou.
- Neťahajte za poličky vo dvierkach. Dvierka by sa mohli deformovať, polička na fľaše odtrhnúť alebo by sa spotrebič mohol prevrátiť.
- Dvierka spotrebiča otvárajte a zatvárajte iba pomocou rúkovač. Medzera medzi dvierkami a skrinkou je veľmi úzka. Nedávajte ruky do týchto miest, aby ste sa vyhli pricvaknutiu prstov. Dvierka chladničky/mrazničky otvárajte a zatvárajte, iba ak v blízkosti dvierok nestoja deti.
- Nikdy v mrazničke neskladujte pivo vo fľaške alebo nápoje, tekutiny vo fľašiach alebo plechovkách (okrem liehovín s vysokým obsahom alkoholu) a hlavne perlivé nápoje, pretože by počas procesu zmrazovania praskli.
- Neskladujte v tomto spotrebiči výbušné látky, ako sú napríklad aerosolové plechovky s horľavým hnacím plynom.
- V spotrebiči neskladujte lieky, baktérie alebo chemické látky. Tento spotrebič je určený iba pre domácnosť. Neodporúčame ho pre skladovanie materiálov s požiadavkami na presné teploty.
- Pokiaľ v mrazničke došlo k zvýšeniu teploty, skontrolujte stav potravín.

- Nenastavujte zbytočne veľmi nízke teploty v priehradke chladničky/mrazničky (priestor na víno). Pri vysokom nastavení môže teplota klesnúť pod nulu.
Pozor: Môže dôjsť k roztrhnutiu fliaš.
- Nedotýkajte sa zmrazených potravín mokrymi rukami (noste rukavice). Hlavne sa vyvarujte konzumácii nanukov hneď po vybratí z mrazničky. Vzniká tu nebezpečenstvo omrzlín alebo tvorby pluzgierov z mrazu.
Prvá pomoc: ihneď dajte postihnuté miesto pod tečúcu studenú vodu. V žiadnom prípade neodtrhujte nasilu!
- Nedotýkajte sa vnútorného povrchu skladovacieho priestoru mrazničky (priestor na víno), pokiaľ je v prevádzke, hlavne mokrymi rukami, pretože hrozí primrznutie k povrchu.
- V prípade výpadku elektrického napájania alebo pred čistením spotrebič odpojte z elektrického napájania. Predtým, ako spotrebič opäť zapnete, počkajte aspoň 7 minút, pretože časté zapínanie môže poškodiť kompresor.
- **VAROVANIE:** Nepoužívajte elektrické zariadenia vo vnútri priehradky spotrebiča na skladovanie potravín, pokiaľ sa nejedná o typy odporúčané výrobcom.

Informácie o chladiacom plyne



VAROVANIE!

Spotrebič obsahuje horľavé chladivo IZOBUTÁN (R600a). Skontrolujte, či počas prepravy a inštalácie nedošlo k poškodeniu chladiaceho okruhu. Presakujúce chladivo môže spôsobiť poranenie očí alebo sa vznietiť. Pokiaľ sa objaví porucha, držte všetky zdroje otvoreného ohňa stranou, dôkladne vyvetrajte miestnosť, **nezapájajte ani neodpájajte** napájacie káble žiadneho spotrebiča v miestnosti. Informujte zákaznicky servis. V prípade, že chladivo príde do kontaktu s očami, ihneď ich prepláchnite pod tečúcou vodou a zavolajte bezodkladne očnému lekárovi.

**VAROVANIE!**

VAROVANIE: Chladiaci systém je pod vysokým tlakom. Nemanipulujte s ním. Vzhľadom k tomu, že sa používajú horľavé chladivá, vykonávajú inštaláciu, manipuláciu a opravu spotrebiča presne podľa pokynov a ohľadom likvidácie spotrebiča sa obráťte na odborného zástupcu alebo náš popredajný servis.

**VAROVANIE!****Odporúčané použitie**

- Tento spotrebič je určený pre použitie v domácnosti a v podobných podmienkach, ako sú napríklad
 - kuchynky pre zamestnancov v obchodoch, kanceláriách a iných pracovných prostrediach;
 - farmy a pre použitie klientmi v hoteloch, motelloch a iných typoch ubytovacích zariadení.;
 - ubytovacie zariadenia;
 - stravovacie a podobné zariadenia neobchodného typu.
- Pokiaľ nepoužívate spotrebič dlhšie a nevyužili ste pre chladničku/mrazničku funkciu dovolenka, alebo funkciu vypnutia chladničky/mrazničky:
 - Vyberte potraviny.
 - Odpojte napájací kábel.
 - Vypusťte a vyčistite nádrž na vodu
 - Vyčistite spotrebič podľa vyššie uvedeného návodu.
 - Nechajte otvorené dvierka aby ste zabránili vzniku nežiaducich zápachov vo vnútri spotrebiča.
- Pre zaistenie bezpečného uchovania potravín alebo vína postupujte podľa tohto návodu na obsluhu.
- Za účelom správnej údržby a zabráneniu nepríjemným zápachom uložených potravín by mal byť spotrebič vyčistený aspoň jedenkrát za štyri týždne (neplatí pre priestor na víno). Tesnenie na dvierkach musí byť vždy čisté.

(1) Utrite vnútornú a vonkajšiu stranu chladničky, vrátane tesnenia dvierok, poličky na dvierkach, sklenených poličiek, odkladacích priestorov atď., mäkkou utierkou alebo špongiou namočenou v teplej vode (môžete pridať neutrálny čistiaci prostriedok).
 (2) Pokiaľ došlo k náhodnému rozliatiu tekutiny, mali by byť všetky znečistené časti odstránené a umyté tečúcou vodou. Po umytí ich utrite a vysušte.

(3) Pokiaľ dôjde k rozliatiu krému (napr. smotana, roztopená zmrzlina), odstráňte všetky znečistené časti a vložte ich na nejaký čas do vody s teplotou približne 40 °C, potom ich opláchnite prúdom vody, vysušte a vložte ich späť na miesto v chladničke/mrazničke.

(4) V prípade, že sa dostane do chladničky (medzi poličky alebo šuplíky) nejaká malá časť, použite na jej uvoľnenie malú mäkkú kefkú. Pokiaľ ste sa k tejto časti nedostali, kontaktujte servis Haier.

- Aby nedošlo ku kontaminácii potravín (neplatí pre chladničky na víno), rešpektujte nasledujúce pokyny:
 - Dlhodobé otvorenie dvierok môže v priehradkách spotrebiča spôsobiť výrazné zvýšenie teploty.
 - Pravidelne čistite povrchy, ktoré môžu prijať do styku s potravinami a prístupné odvodňovacie systémy.
 - Vyčistite nádrže na vodu, pokiaľ neboli používané dlhšie ako 48 hodín; prepláchnite vodný systém pripojený k prívodu vody, pokiaľ voda nebola počas 5 dní odčerpaná.
 - Uchovávajte surové mäso a ryby vo vhodných nádobách v chladničke/mrazničke, aby nedošlo ku kontaktu s inými potravinami alebo šťava z nich nekvapkala na iné potraviny. Pre zaistenie bezpečného uchovania potravín musia byť instantné potraviny a surové mäso/ryby uložené oddelene.
 - Dvojhviezdičkové priehradky pre mrazené potraviny sú vhodné na skladovanie vopred zmrazených potravín, skladovanie alebo prípravu zmrzlina a výrobu ľadových kociek.



VAROVANIE!

- Jednohviezdičkové, dvojhviezdičkové a trojhviezdičkové priehradky nie sú vhodné na zmrazenie čerstvých potravín.
- Pokiaľ je spotrebič dlhodobo prázdny, vypnite ho, odmrázte, vyčistite, vysušte a nechajte otvorené dverka, aby sa v spotrebiči zabránilo tvorbe plesní.
- Pretože sa v jednotlivých častiach spotrebiča teplota rozdeľuje rôznym spôsobom, v ďalšej časti tohto návodu na obsluhu nájdete podrobné informácie ohľadom toho, ktoré časti spotrebiča sú vhodné pre uskladnenie ktorých potravín.

Správna likvidácia spotrebiča

(Elektrický a elektronický odpad)



(Platí pre krajiny s oddeleným systémom zberu) Toto označenie na spotrebiči, jeho príslušenstve alebo dokumentácii znamená, že spotrebič a jeho elektronické príslušenstvo je po skončení životnosti zakázané likvidovať ako bežný komunálny odpad. Možným negatívnym dopadom na životné prostredie alebo ľudské zdravie spôsobeným nekontrolovanou likvidáciou zabránite oddelením spomenutých produktov od ostatných typov odpadu a ich zodpovednou recykláciou za účelom udržateľného využívania druhotných surovín. Používatelia by si mali od predajcu, od ktorého spotrebič zakúpili, alebo od príslušného mestského úradu vyžiadať informácie, kde a ako môžu tento spotrebič odovzdať na bezpečnú ekologickú recykláciu. Podnikoví používatelia by mali kontaktovať dodávateľa a skontrolovať všetky podmienky kúpnej zmluvy. Tento spotrebič a jeho elektronické príslušenstvo nesmie byť likvidované spolu s ostatným priemyselným odpadom. Pokiaľ meníte starý spotrebič za nový, výrobca je zo zákona povinný zadarmo prevziať váš starý spotrebič na likvidáciu.

**VAROVANIE!****Nebezpečenstvo zadusenía!**

Chladivo a plyny sa musia zlikvidovať odborným spôsobom. Pred správnu likvidáciou sa uistíte, či potrubie chladiaceho okruhu nie je poškodené. Odpojte spotrebič od elektrickej siete. Odrežte napájací kábel a zlikvidujte ho. Aby nedošlo k zatvoreniu detí alebo domácich zvierat do spotrebiča, odstráňte zásobníky a šuplíky a odmontujte zarážku dvierok a tesnenie.

Príprava pred uvedením do prevádzky

1 Odstránenie všetkého obalového materiálu

Odstrániť sa musia taktiež penový podstavec a lepiaca páska, ktorá drží príslušenstvo.

2 Kontrola počtu priloženého príslušenstva a údajov

Skontrolujte položky v balení podľa podrobného zoznamu v dodacom liste. Pokiaľ zistíte nezrovnalosti, konzultujte problém s predajcom.

3 Umiestnenie chladničky na miesto, ktoré spĺňa nasledujúce podmienky:

- Vyhýbajte sa vlhkému a veľmi chladnému prostrediu.
- Okolo chladničky musí byť dostatok priestoru, čo zahŕňa aj priestor so šírkou najmenej 10 cm za zadnou časťou.
- Chladnička musí byť umiestnená na pevnom a rovnom povrchu. Pokiaľ je potrebné podloženie, musí sa vybrať rovná, pevná a nehorľavá podložka. V prípade drobnej nestability nastavte čierne nastavovacie nožičky v prednej časti chladničky:

- Otáčaním v smere hodinových ručičiek zvýšte výšku chladničky.
- Otáčaním proti smeru hodinových ručičiek znížte výšku chladničky.

Upozornenie

Aby počas používania nedošlo k nakláňaniu chladničky smerom vpred, upravte nastaviteľné nožičky tak, aby boli v úplnom kontakte s podlahou a zaistili tak bezpečnú polohu chladničky. Nepoužívajte penovú základňu z balenia ako podložku chladničky.

4 Čistenie pred použitím

(Spôsob čistenia nájdete v kapitole „Čistenie“ na strane 21)

5 Umiestnenie

Po umiestnení, vyrovnaní a vyčistení chladničku nezapájajte. Nechajte chladničku stáť najmenej 5 hodín a potom ju zapnite, aby sa zaručila jej normálna prevádzka.

6 Odstránenie fólie

Pred použitím odstráňte priehľadnú fóliu z bočného panela, aby nebolo narušené bežné chladenie a spotreba energie chladničky.

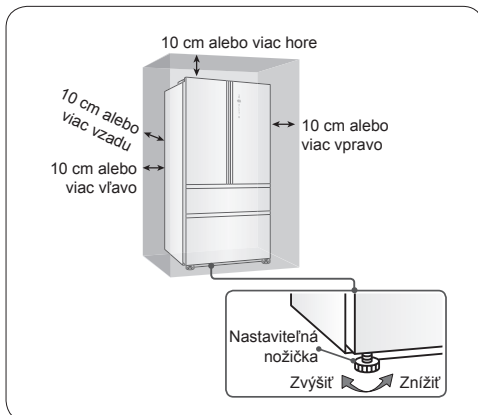

Názvy súčastí pre zostavenie tohto spotrebiča

SK

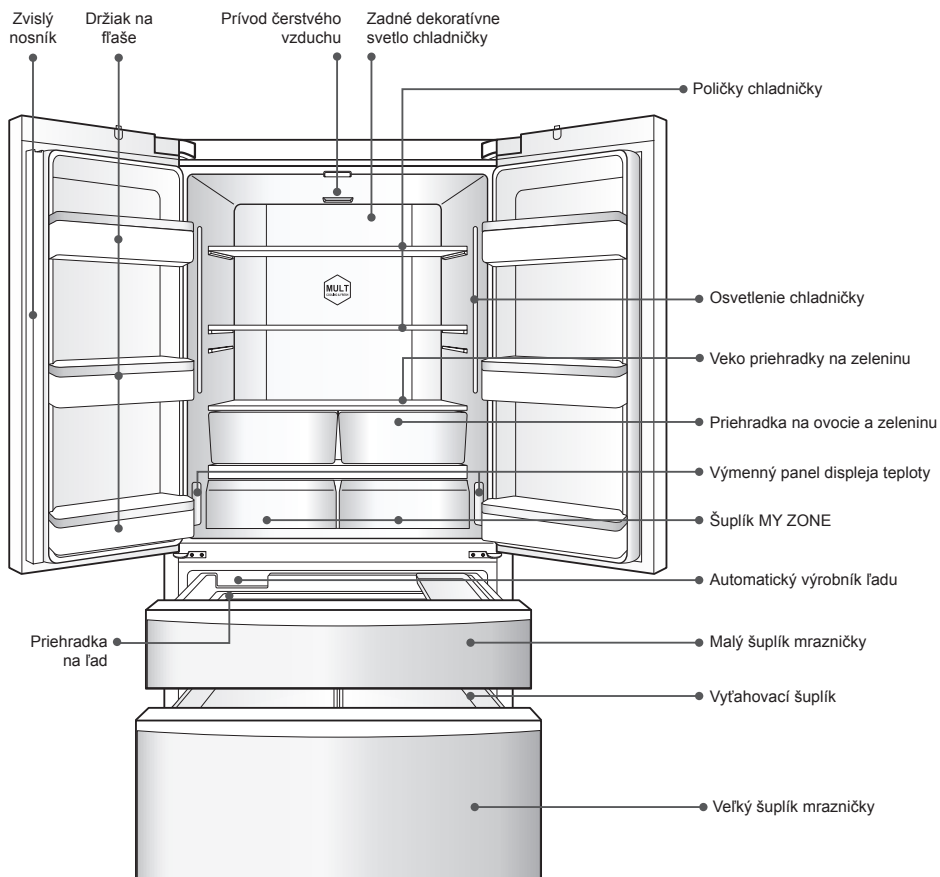

Poznámka:

Pokiaľ sa zmení nastavenie teploty, dosiahnutie vyrovnaní vnútornej teploty môže trvať určitý čas. Dĺžka tohto času je navyše závislá od zmeny nastavenej teploty, teploty okolia, frekvencie otvárania dveriek a množstva potravín uložených v chladničke atď.

1 Zapnutí

Pri zapnutí sa teplota rovná aktuálnej teplote chladničky a teplote mrazničky. V tejto chvíli je teplota chladničky nastavená na 5 °C, teplota zmrazovania -18 °C a tlačidlá sú aktívne. Čas prívodu vody je nastavený na 10 sekund.

2 Chladnička má funkciu pamäti pri vypnutí napájania

Po prvom zapnutí bude spotrebič pracovať podľa posledného nastavenia pred vypnutím napájania. (Podrobnosti nájdete v kapitole „Funkcia pamäti pri vypnutí napájania“ na strane 14).

3 Výber prevádzkového režimu chladničky

Zvoľte jeden z dvoch nasledujúcich spôsobov nastavenia chladničky:

Režim umelej inteligencie:

V režime umelej inteligencie môžete teplotu vnútorného priestoru chladničky automaticky upraviť na skladovanie potravín. Pokiaľ nemáte špeciálne požiadavky, odporúčame, aby ste používali režim umelej inteligencie.

(Špecifické spôsoby nastavenia nájdete v kapitole „Nastavenie funkcie umelej inteligencie“ na strane 12).

Režim manuálneho nastavenia:

Pokiaľ chcete teplotu v chladničke upraviť manuálne kvôli určitému druhu potravín, môžete teplotu upraviť manuálne pomocou tlačidla nastavenie teploty.

(Špecifické spôsoby nastavenia nájdete v kapitole „Nastavenie chladiacej teploty“ a „Nastavenie mraziacej teploty“ na strane 11).

4 Vloženie potravín do chladničky

Po určitom čase prevádzky bude chladnička dostatočne vychladená a vy môžete vložiť potraviny do chladničky a používať ju. Pokiaľ má byť do mraziaceho boxu vložené väčšie množstvo čerstvých potravín (napr. mäsa), zapnite aspoň na 12 hodín pred ich vložením funkciu „Rýchleho mrazenia“.

Pokyny pre hlavné funkcie tohto spotrebiča

SK

Ovládací panel

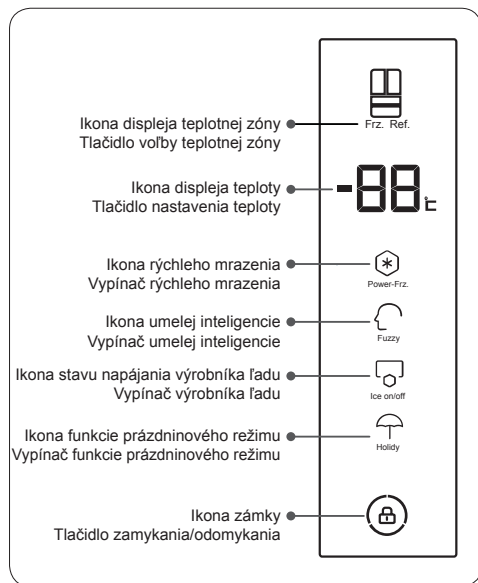

Ikona stavu napájania výrobníka ľadu:
Vypínač výrobníka ľadu:

Aktivuje alebo deaktivuje funkciu výrobníka ľadu.

Ikona funkcie prázdninového režimu:
Vypínač funkcie prázdninového režimu:

Aktivuje alebo deaktivuje funkciu prázdninového režimu.

Ikona zámky:
Tlačidlo zamykania/odomykania:

Zamknutie alebo odomknutie.

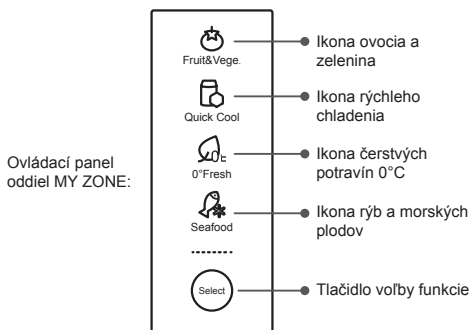

Tlačidlo voľby funkcie:

Vyberte funkciu „Fruit & Vege.“, „Quick Cool“, „0°C Fresh“, Ryby a morské plody.

Ikona displeja teplotnej zóny:

Pokiaľ svieti „Frz.“ (mrazenie), zobrazí sa aktuálne zvolená teplotná zóna a teplotná zóna mrazničky.
Pokiaľ svieti „Ref.“ (chladenie), zobrazí sa aktuálne zvolená teplotná zóna a teplotná zóna chladničky.

Tlačidlo voľby teplotnej zóny:

Prepína medzi teplotnými zónami chladničky a mrazničky.

Ikona displeja teploty:

Zobrazuje teplotu teplotnej zóny chladničky alebo mrazničky.

Tlačidlo nastavenia teploty:

Nastavuje teplotu teplotnej zóny chladničky alebo mrazničky.
Lahkým posunutím smerom hore sa teplota zvýši o 1 °C.
Posunutím dole, alebo klepnutím na tlačidlo nastavenia teploty, klesne teplota o 1 °C.

Ikona rýchleho mrazenia:
Vypínač rýchleho mrazenia:

Aktivuje alebo deaktivuje funkciu rýchleho mrazenia.

Ikona umelej inteligencie:
Vypínač umelej inteligencie:

Aktivuje alebo deaktivuje funkciu umelej inteligencie.

1 Nastavenie teploty chladničky

1. V odomknutom stave klepnite na tlačidlo „Frz.Ref.“ a vyberte nastavenie teplotnej zóny chladničky.
2. Teraz aktivujte ikonu „Frz.Ref.“, zóna displeja teploty zobrazí pôvodne nastavenú teplotu priestoru chladničky a zadaním nastavenia teplotného stavu priestoru chladničky upravte teplotu.
3. Klepnite na zónu displeja teploty. Nastavenie teploty sa každým klepnutím zníži o 1 °C. Po teplotnom displeji navyše môžete posúvať prstom smerom hore alebo dole. Posunutím hore sa nastavenie teploty zvýši o 1 °C. Posunutím dole sa nastavenie teploty zníži 1 °C.

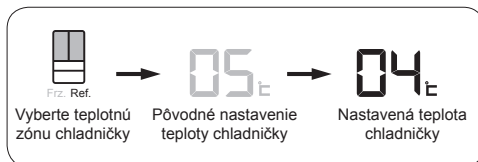

2 Nastavenie teploty mrazničky

1. V odomknutom stave klepnite na tlačidlo „Frz.Ref.“ a vyberte nastavenie teplotnej zóny mrazničky.
2. Teraz aktivujte ikonu „Frz.Ref.“, zóna displeja teploty zobrazí pôvodne nastavenú teplotu priestoru mrazničky a zadaním nastavenia teplotného stavu priestoru mrazničky upravte teplotu.
3. Klepnite na zónu displeja teploty. Nastavenie teploty sa každým klepnutím zníži o 1 °C. Po teplotnom displeji navyše môžete posúvať prstom smerom hore alebo dole. Posunutím hore sa nastavenie teploty zvýši o 1 °C. Posunutím dole sa nastavenie teploty zníži 1 °C.

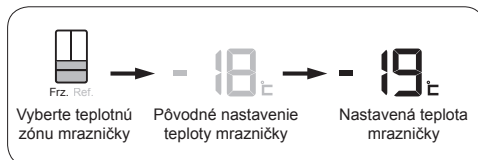

3 Nastavenie funkcie a deaktivácia oddielu MY ZONE

Môžete si zvoliť príslušnú funkciu podľa potravín, uložených v oddieli MY ZONE, aby sa lepšie zachovala nutričná hodnota potravín.

1. Stlačte tlačidlo „Select“. Rozsvietia sa ikony „Fruit & Vege.“, „Quick cool“, „0 ° Fresh“ a „Seafood“ a budú sa striedať v sekvencii zhora smerom dole. Keď sa ikona rozsvieti, príslušná funkcia je aktivovaná.
2. Súčasným stlačením ľavého a pravého tlačidla „Select“ na 3 sekundy všetky ikony pre oddiel MY ZONE zhasnú a funkcia MY ZONE bude deaktivovaná.
3. Stlačením akéhokoľvek tlačidla „Select“ na 3 sekundy sa oddiel MY ZONE aktivuje. Aktivujte po umiestnení v stave „Fruit & Vege.“.

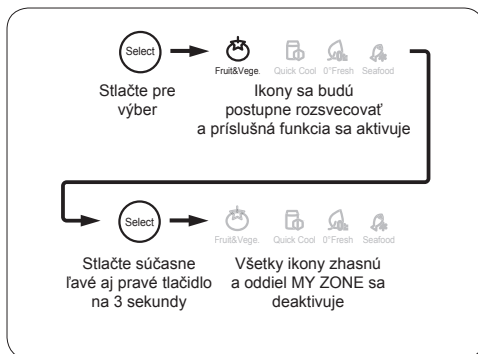

(X) Upozornenie

Po deaktivácii môžete sekciu MY ZONE použiť ako chladiacu priehradku.

4 Nastavenie funkcie rýchleho mrazenia

Funkcia rýchleho mrazenia je navrhnutá na udržanie nutričnej hodnoty potravín v priestore mrazničky a zmrazí potraviny v krátkom čase.

1. V odomknutom stave stlačte tlačidlo „Power-Frz.“.
2. Rozsvietením ikony rýchleho mrazenia získate prístup k tejto funkcii.
3. Pokiaľ chcete funkciu rýchleho mrazenia opustiť, v odomknutom stave stlačte tlačidlo „Power-Frz.“.
4. Vypnite ikonu rýchleho mrazenia a následne opustite túto funkciu.

Upozornenie

Funkcia rýchleho zmrazenia sa automaticky zruší po „X“ hodinách, ako to vyžadujú zákony EÚ. Po dosiahnutí daného času môžete funkciu rýchleho zmrazenia zvoliť opäť.

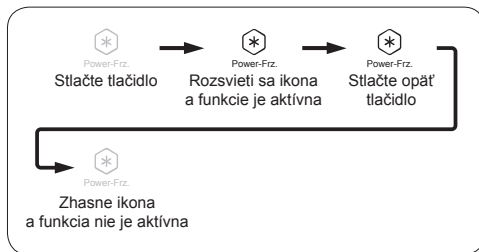

5 Nastavenie funkcie umelej inteligencie

V stave umelej inteligencie nastavuje chladnička automaticky teplotu podľa okolitej teploty a teplotnej zmeny v chladničke bez náhradného nastavenia.

1. V odomknutom stave stlačte tlačidlo „Fuzzy“.
2. Rozsvieti sa ikona a funkcia umelej inteligencie bude aktívna.
3. Pokiaľ chcete funkciu umelej inteligencie zrušiť, stlačte v odomknutom stave tlačidlo „Fuzzy“.
4. Ikona umelej inteligencie zhasne a funkcia nebude aktívna.

Upozornenie

V stave umelej inteligencie nemôžete upravovať teplotu v chladničke.

V stave umelej inteligencie, mrazenia a rýchleho mrazenia nemôžete upravovať teplotu v mrazničke.

V stave prázdninového režimu sa univerzálna teplota deaktivuje.

Pokiaľ v stave umelej inteligencie zvolíte funkciu rýchleho mrazenia, automaticky funkciu umelej inteligencie opustíte.

Pokiaľ v stave rýchleho mrazenia zvolíte funkciu umelej inteligencie, automaticky funkciu rýchleho mrazenia opustíte.

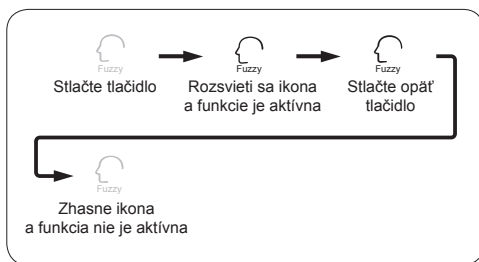

6 Zapnutie a vypnutie funkcie výrobníka ľadu

Pri prvom zapínaní je výrobník ľadu vo vypnutom stave a „Ice on/off“ nesvieti.

1. Pokiaľ chcete aktivovať funkciu výrobníka ľadu, stlačte v odomknutom stave tlačidlo „Ice on/off“.
2. Keď sa ikona výrobníka ľadu rozsvieti, je táto funkcia zapnutá.
3. Pokiaľ chcete funkciu výrobníka ľadu vypnúť, stlačte v odomknutom stave tlačidlo „Ice on/off“.
4. Keď ikona výrobníka ľadu zhasne, je táto funkcia vypnutá.

Upozornenie

Výrobník ľadu nebude fungovať, pokiaľ teplota mrazničky nedosiahne teplotu -12°C alebo nižšiu. Viď kapitolu „Pokyny k používaniu výrobníka ľadu“ v tomto návode.

Pri prvom zapnutí je čas prívodu vody nastavený na 10 sekúnd. Odporúčame tento čas nemeniť. Pokiaľ vyžadujete jeho zmenu, kontaktujte zákaznícky servis.

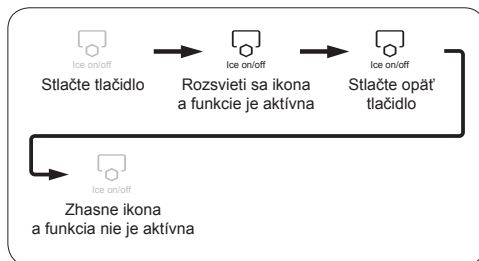

7 Nastavenie funkcie prázdninového režimu

Po aktivácii funkcie prázdninového režimu pracuje priestor mrazničky normálne a teplota chladničky sa automaticky nastaví na 17°C .

Pokiaľ je okolitá teplota nižšia ako 17°C , chladiaca teplota sa blíži k teplote okolia.

1. V odomknutom stave stlačte tlačidlo „Holiday“.
2. Rozsvieti sa ikona „Holiday“ a aktivujete funkciu prázdninového režimu.
3. Pokiaľ chcete funkciu prázdninového režimu zrušiť, stlačte v odomknutom stave tlačidlo „Holiday“.
4. Vypnite „Holiday“ a deaktivujete funkciu prázdninového režimu.

Upozornenie

Pri funkcii prázdninového režimu môžete oddiel MY ZONE normálne regulovať. V tomto okamihu sa teplota v oddieli MY ZONE blíži k teplote v priestore chladničky.

Poznámka:

Odporúčame, aby sa pri použití prázdninového režimu odstránil všetok obsah priestoru chladničky. Tým sa predíde vzniku nepríjemných zápachov.

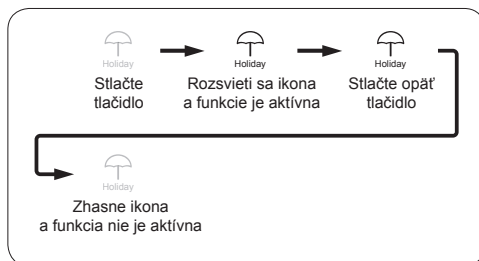

8 Nastavenie funkcie zámky

1. Stlačte na 3 sekundy tlačidlo zámky.
2. Ikona zámky zhasne a tlačidlá budú funkčné.
3. Pokiaľ nestlačíte žiadne tlačidlo do 30 sekúnd od posledného stlačenia, systém sa automaticky zamkne.

V zamknutom stave nemôžete nastavovať teplotné zóny, nastavenie teploty v teplotnej zóne, rýchle mrazenie, umelú inteligenciu, funkciu výrobníka ľadu atď.

9 Nastavenie alarmu otvorenia dveriek

Pokiaľ je šuplík mrazničky otvorený dlhšie ako 60 sekúnd, alebo pokiaľ nie sú dverka správne zatvorené, spotrebič vydá v pravidelných intervaloch zvuk alarmu otvorených dveriek, aby ste boli upozornení a zatvorili dverka alebo šuplík mrazničky.

10 Funkcia pamäti pri výpadku napájania

Pokiaľ dôjde k výpadku elektrického prúdu, alebo je spotrebič odpojený od napájania, prevádzkový stav spotrebiča sa uloží do pamäti a po obnovení napájania bude spotrebič pokračovať v prevádzke podľa nastavenej konfigurácie a s funkciami, ktoré boli nastavené pred výpadkom.

Upozornenie

Funkcie nemôžu byť uložené. Po opätovnom zapnutí spotrebiča sú v nastavení „Fruit & Vege“.

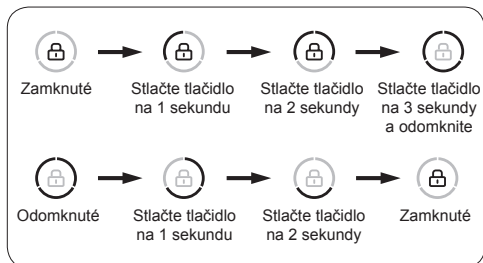

11 Pokiaľ je potrebné zväčšiť ukladací priestor

V rámci zväčšenia úložného priestoru spotrebiča môžu používatelia odstrániť niektoré súčasti.

Nasledujúci zoznam obsahuje vyberateľné súčasti.

Vyberateľné súčasti sú zobrazené na obrázku vpravo.

Podrobný spôsob demontáže nájdete v kapitole „Demontáž a čistenie každej súčasti“ na strane 21.

Číslo Názov súčasti

- ① Držiak na fľaše (ľavý horný)
- ② Držiak na fľaše (ľavý stredný)
- ③ Držiak na fľaše (ľavý dolný)
- ④ Držiak na fľaše (pravý horný)
- ⑤ Držiak na fľaše (pravý stredný)
- ⑥ Držiak na fľaše (pravý dolný)
- ⑦ Polička (horná)
- ⑧ Polička (dolná)
- ⑨ Veko boxu na ovocie a zeleninu
- ⑩ Box na ovocie a zeleninu (ľavý)
- ⑪ Box na ovocie a zeleninu (pravý)
- ⑫ Oddiel MY ZONE (ľavý)
- ⑬ Oddiel MY ZONE (pravý)
- ⑭ Priehradka priestoru na ovocie a zeleninu
- ⑮ Oddiel MY ZONE
- ⑯ Automatický výrobnik ľadu
- ⑰ Malý šuplík mrazničky
- ⑱ Priehradka malého šuplíku mrazničky
- ⑲ Vyťahovací šuplík (ľavý)
- ⑳ Vyťahovací šuplík (pravý)
- ㉑ Vyťahovacia priehradka
- ㉒ Ozubená spojovacia tyč

- Vyberateľná súčasť
- ⦿ Vyberateľná súčasť (skrytá)

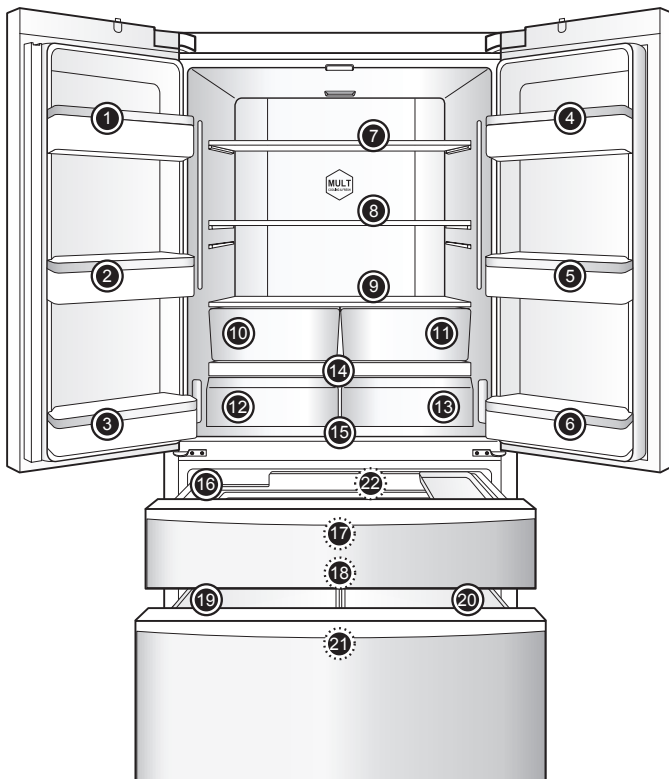

Používanie a opatrenia ohľadom priehradiek chladničky

SK

Do chladničky dávajte v prvom rade potraviny, ktoré majú byť uložené krátky čas alebo ktoré sa pravidelne konzumujú.

Aj keď priemernú teplotu vo väčšine časti chladničky môžete pomocou nastavenia teploty udržiavať v rozmedzí 0 °C - 10 °C, potraviny nie je možné udržať čerstvé dlhodobé. Preto by mala byť chladnička určená iba na krátkodobé skladovanie.

⚠ Upozornenie

Pokiaľ je teplota okolia v zime v rozmedzí 0 °C - 10 °C, teplota v chladničke je nižšia a teplota v spodnej časti je približne 0 °C.

V tomto období sa ovocie a zelenina musí ukladať v hornej časti chladničky, aby nezmrzla.

Keď zatvárate ľavé dverka chladničky, uistite sa, že je ľavý nosník zatvorený na mieste, inak by jednotka dveriek presne nedoliehala.

Tím by došlo ku zvýšeniu teploty v chladničke a spustil by sa alarm.

Odporúčané zóny pre ukladanie potravín

Pretože cirkulácia studeného vzduchu v chladničke spôsobuje v rôznych častiach rozdiely teplôt, odporúča sa, aby boli rôzne potraviny umiestnené na rozdielnych miestach s rozdielnymi teplotami.

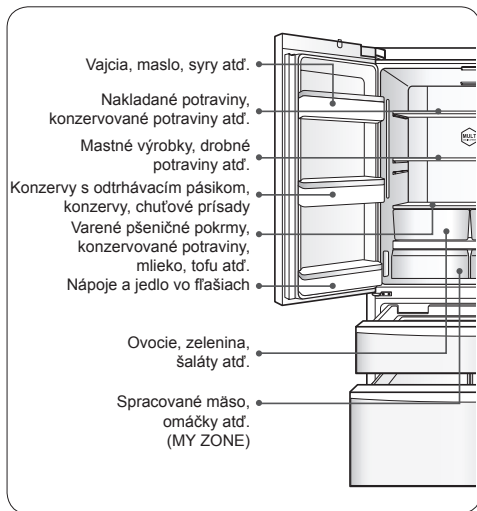

Používanie oddielu MY ZONE

Chladnička je vybavená oddielom MY ZONE, ktorý má samostatné funkcie nastavenia teploty. Podľa požiadaviek na skladovanie potravín môžete tieto potraviny ukladať do priehradiek s odlišnou teplotou, ktorá je pre ne vhodná: Ovocie a zelenina, Rychle chladenie, Čerstvé potraviny 0 °C a Ryby a morské plody.

Poznámka:

Mäso s vyšším obsahom vody by počas skladovania mohlo pri nižších teplotách zmraziť, preto v prípade potreby sa môže „bezprostredne naporcované“ mäso uložiť v oddieli MY ZONE, ktorý môžete nastaviť na teplotu 0 °C.

Spôsob regulácie oddielu MY ZONE:

Regulátor je zariadenie v hornej časti ľavej steny chladničky, ktoré môže meniť teplotu v ľavom šuplíku MY ZONE.

Regulátor je zariadenie v hornej časti pravej steny chladničky, ktoré môže meniť teplotu v pravom šuplíku MY ZONE.

Poznámka:

- Pokiaľ potrebujete väčší ukladací priestor, môžete šuplíky MY ZONE vybrať. Podrobný spôsob demontáže nájdete v kapitole „Demontáž a čistenie každej súčasti“ na strane 21.
 - Podrobný spôsob nájdete v kapitole „Nastavenie a zatvorenie funkcie MY ZONE“ na strane 11.
- Pokiaľ sa funkcia MY ZONE nezatvorí, v šuplíkoch MY ZONE poklesne teplota, čo by mohlo viesť ku zmraznutiu uložených potravín.

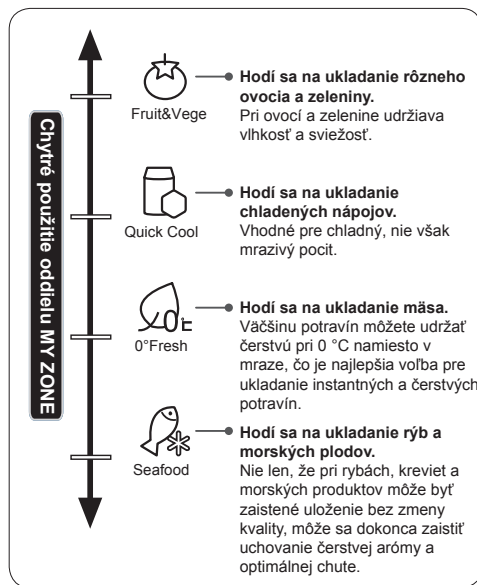

Kroky pre zaistenie chladených potravín

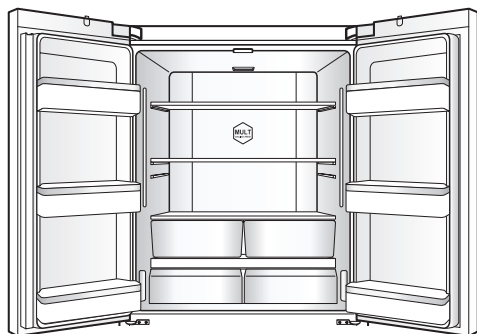

Nevkladajte horúce jedlo priamo do chladničky.

Pred vložením horúceho jedla do chladničky ho nechajte vychladnúť na izbovú teplotu. Akékoľvek horúce jedlo, ktoré vložíte do chladničky, nielenže zvýši vnútornú teplotu, ale ovplyvní aj čerstvosť ostatných potravín.

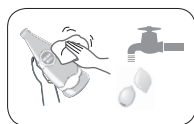

Skôr ako vložíte potraviny do chladničky, mali by byť vyčistené.

Aby sa vo vnútri chladničky udržalo správne hygienické prostredie, odporúča sa potraviny umyť a zľahka vysušiť a až potom ich uložiť do chladničky.



Roztriedte a zorganizujte potraviny v chladničke.

Potraviny ukladajte oddelene podľa druhu. Potraviny, ktoré používate každý deň, uložte v prednej časti poličiek, aby sa zabránilo zbytočne dlhému otváraní dveriek a nedošlo k vypršaniu dátumu spotreby v dôsledku prehľadnutia.

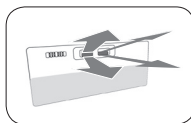

Nezakrývajte výstupy vzduchu.

Pokiaľ sa chladenému vzduchu kladú prekážky a nie je vypúšťaný, teplota vo vnútri chladničky nepoklesne a kompresor bude stále v prevádzke, čo by viedlo k plytvaniu s elektrinou.

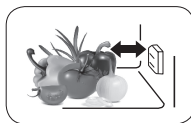

Nezakrývajte zariadenie na určovanie teploty.

Na obrázku je vidieť polohu zariadenia na určovanie teploty v priestore chladničky. Uistite sa, že zariadenie nie je úplne zakryté potravinami, pretože by chladnička nemusela zmerať teplotu správne a mohla by pracovať prerušovane, takže teplota vo vnútri chladničky by bola veľmi nízka a dochádzalo by ku zbytočnému plytvaniu energie.

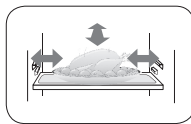

Zabráňte tomu, aby sa potraviny dostávali do kontaktu s obložením chladničky.

Potraviny uložené v chladničke, predovšetkým masťné jedlá, sa nesmú dostávať dlhodobou do kontaktu s obložením, pretože by došlo k jeho korózii, takže sa uistite, že k tomuto kontaktu nedochádza. Pokiaľ je obloženie znečistené tukom, musí sa ihneď vyčistiť.

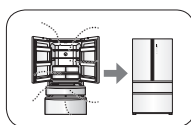

Minimalizujte čas otvárania a zatvárania dveriek.

Pokiaľ obmedzte čas medzi otvorením a zatvorením dveriek a nebudete dverka otvárať veľmi často atď., obmedzí sa únik studeného vzduchu a ušetrí sa elektrická energia.

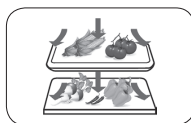

Neprepĺňajte chladničku.

Nechávejte medzy potravinami medzery, ktoré fungujú ako kanály pre prúdenie chladného vzduchu a tým sa dosahuje ešte lepší chladiaci efekt.

Používanie a opatrenia ohľadom priehradiek mrazničky

Teplota v priestore mrazničky je veľmi nízka, takže môžete potraviny skladovať čerstvé dlhodobu a preto je vhodné do tohto priestoru ukladať potraviny pre dlhodobé uloženie, ktoré ale musia zodpovedať dátumu trvanlivosti, ktorý je vyznačený na obale.

⚠ Upozornenie

Dajte pozor na deti a domáce zvieratá, aby si nehrali so šuplíkmi a nepoškodili ich.

Neodstraňujte bezdôvodne priehradku veľkého šuplíka mrazničky.

⚠ Upozornenie

Nepoužívajte obaly od vajčiek ako zásobníky ľadu a nekladajte ich do priehradiek mrazničky, aby nepopraskali. Pri zmrazenom tovare (ako je zmrzlina) sa uistite, že ich vložíte do priehradky mrazničky namiesto do držiaka na fľaše. Pretože teplota v držiaku na fľaše sa pri otvorení dvierok rýchlo mení, mohli by sa zmrazené potraviny rýchlo roztopiť.

Kroky pre zaistenie mrazených potravín

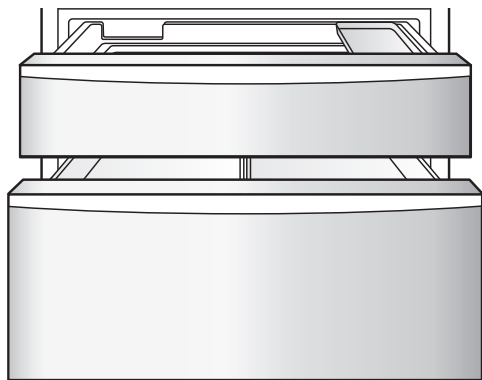

Pred zmrazením je najlepšie potraviny zabaliť.

Vonkajší povrch obalu musí byť suchý, aby nedošlo k jeho primrznutiu k potravine. Materiál obalu by mal byť bez zápachu, vzduchotesný, vodotesný, netoxický a neznečisťujúci, aby zabránil napáchnutiu potraviny a zníženiu kvality.

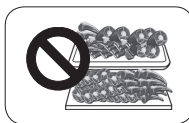

Nevkladajte do priehradky veľmi veľa potravín.

Nevkladajte do priehradky mrazničky veľmi veľa čerstvých potravín naraz. Najlepšie riešenie je neprekračovať mraziacu kapacitu chladničky (viď kapitolu „Produktový list“ na strane 28).

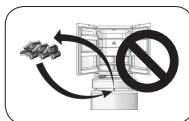

Vyhňte sa opakovanému zmrazovaniu potravín.

V zásade môžete požadovanú kvalitu potravín dosiahnuť iba ich vybratím z priehradky mrazničky a ich rozmrazením. Potraviny nie je možné opätovne zmraziť, pokiaľ nie sú pred zmrazením spracované na koncový pokrm, inak bude narušená ich kvalita.



Nevkladajte horúce jedlo priamo do mrazničky.

Pred vložením do priehradky mrazničky sa musí horúce jedlo nechať vychladnúť na izbovú teplotu.



Zapíšte si na potraviny dátum spotreby a taktiež dátumu trvanlivosti.

Aby sa predišlo prekročeniu dátumu trvanlivosti, pri zmrazovaní na základe doby uskladnenia by na obale mal byť vyznačený dátum zmrazenia, trvanlivosť a názov potraviny.



Nevkladajte do mrazničky nebalené potraviny.

Nedávajte do priehradky mrazničky pivo vo fľaši, nápoje atď., aby nedošlo k ich roztrhnutiu vplyvom mrazu.



Rozdeľte potravinu na zodpovedajúce porcie.

Tým sa zaistí jednoduchšie kompletné zmrazenie, rovnako ako lepšie rozmrazenie a varenie; žiadna porcia potraviny by nemala prekročiť hmotnosť 2,5 kg.

Tipy na používanie chladničky

- Redkovky by sa mali vyčistiť, aby sa zabránilo vstrebávaniu živín do listov.
- Balenie vajec môžete uložiť na vhodné miesto podľa potreby a vybrať správne balenie podľa počtu vajec.
- Zmrazené potraviny rozmrazujte premiestnením do chladničky. Výhoda je v tom, že zmrazená potravina ochladí chladené potraviny a ušetrí sa tým energia.
- Cukety, melóny, papája, banány, ananás atď. vo vychladenom stave podporujú svoju látkovú premenu, takže by sa nemali chladit'. Pri nezrelom ovocí je však lepšie uložiť ho na určitý čas do chladiacej priehradky, aby sa podporil proces dozrievania.
- Niektoré potraviny, ako cibuľa, cesnak, zázvor, zemiaky atď. môžete dlhodobo skladovať pri izbovej teplote, takže nie je potrebné ich ukladať do chladničky.
- Čerstvá zelenina by sa pred uložením do chladničky mala umyť, aby sa predišlo množeniu alebo šíreniu baktérií v chladničke.

Opatrenia pre využitie úspory energie

- Chladnička by mala byť nainštalovaná v chladnej a dobre vetranej miestnosti, mimo dosah tepelných zdrojov a pokiaľ možno mimo priameho slnečného žiarenia.
- Minimalizujte čas a frekvenciu otvárania dvierok.
- Napríklad: ukladajte potraviny pravidelne, aby sa znížil čas prístupu pri otvorených dvierkach.
- Prikrýte alebo zabaľte ukladané potraviny.
- Nechajte vychladnúť teplé jedlo alebo nápoje, skôr ako ich vložíte do chladničky.
- Potraviny, ktoré sa majú zmraziť, by sa mali najskôr vložiť do priestoru chladničky (alebo oddielu MY ZONE), aby ste mohli nízku teplotu už zmrazených potraviny využiť a ochladenie potravín v priestore chladničky (alebo oddielu MY ZONE).
- Nepreplňajte chladničku, aby sa nebránilo prúdeniu vzduchu.
- Pri nastavení teploty chladničky platí, že čím nižšia teplota je nastavená, tým vyššia je spotreba energie chladničky. Na základe predpokladu realistických podmienok skladovania potravín by teplota vo vnútri chladničky mala byť čo najvyššia.
- Pokiaľ potrebujete v priestore chladničky použiť relatívne veľký priestor, môžete odstrániť malý šuplík a ozubenú spojovaciu tyč mrazničky. Následne bude možné potraviny vkladať a vyberať priamo cez sklenenú priehradku mrazničky a zároveň sa tak môže znížiť spotreba energie chladničky.
- Ponechajte okolo spotrebiča dostatočnú medzeru alebo priestor, účinne sa tak zaistí dobré vetranie. Viď stranu 7. Pokiaľ je vetranie obmedzené, zvýšia sa tým náklady na chod/prevádzku a spotrebič presiahne údaje a svojej spotrebe energie.

Zapojenie prívodu vody

- ▲ Odporúčame, aby tento spotrebič inštaloval kvalifikovaný servisný technik.
Poznámka: Pre ďalšie detaily ohľadom inštalácie sa obráťte na návod dodávaný s vodným filtrom.
- Tlak studenej vody pre automatický výrobnik ľadu má byť medzi 0,15 – 0,6 Mpa.
- Hadička prívodu vody má byť primerane dlhá, bežne 8 metrov, a nemala by byť po inštalácii prehnutá. Keď je hadička prívodu vody veľmi dlhá, zníži sa tlak vody, čo ovplyvňuje zloženie ľadu a studenej vody.
- NEPRIPÁJAJTE k prívodu vody, keď je priestorová teplota nižšia ako 0 °C, inak môže prívodová hadička zmzrnúť.
- Prípájajte iba k pitnej vode.
- Udržiavajte prívodnú hadičku ďalej od zdrojov tepla.
- Spotrebič je vybavený vodným filtrom na odstránenie nečistôt a pre vyrábanie hygienicky nezávadného ľadu. Vodný filter však nemôže odstrániť všetky nečistoty, preto dbajte na zapojenie spotrebiča k pitnej vode.
- Dávkovanie vody je automatické, nepridávajte žiadnu ďalšiu vodu.
- Pokiaľ je výrobnik ľadu zapnutý ale spotrebič nie je pripojený k vode, výrobnik ľadu nebude funkčný.

Zapojenie vodného filtra

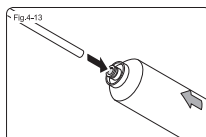

Zmerajte a odrežte hadičku prívodu vody, aby zostala dostatočne dlhá na pripojenie z filtra do chladničky/mrazničky a z filtra k vodovodnému ventilu. Rez vykonajte ostrým nožom v pravom uhle.

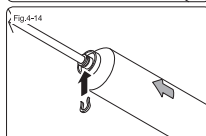

Zatlačte jednu stranu z hadičky do vodného filtra (Obr. 4-13)

Zaistite hadičku k filtru tak, že nasuniete zaistovaciu svorku k miestu pripojenia podľa obrázka (Obr. 4-14)

Proces zopakujte na opačnom konci filtra.

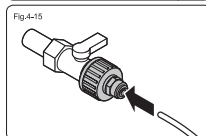

Koniec hadičky zapojte do umelohmotnej redukcie (Obr. 4-15). Priskrutkujte túto redukciu k vhodnému 1/2" vodnému ventilu. Sprístupnite vodný ventil na zadnej strane chladničky. Zatlačte hadičku na vodný ventil (Obr. 4-16).

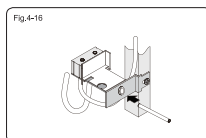

Utvorte vodný ventil aby sa hadička prepláchlá. Skontrolujte, či z hadičky neuniká voda, hlavne v miestach spojenia. Nechajte vodu tiecť, pokiaľ nebude čistá.

Sprevádzkovanie dávkovača vody
Pred prvým použitím zatlačte páčku dávkovača vody niekoľkokrát počas do jednej minúty. Nezatláčajte ju ale viac, ako jednu minútu, aby nedošlo k prehriatiu aktivačného elektromagnetu. Z dávkovača začne tiecť studená voda.

Čistenie a použitie výrobníka ľadu

SK

Čistenie formy na ľad

1. Na paneli displeja vypnite funkciu výrobníka ľadu, pridržiite držiak výrobníka dole a primeranou silou vytiahnite výrobník ľadu von.
2. Vyberte zostavu výrobníka ľadu z chladničky a výrobník otočte tak, aby bola vidieť forma na ľad.
3. Zatiahnite za oválny záver na forme na ľad v smere šípky 1. Vyklopte formu na ľad smerom hore a vytiahnite ju v smere šípky 2.

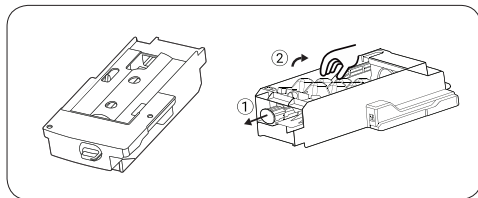

4. Po vyčistení misku vráťte späť a poriadne ju zatlačte do výrobníka ľadu, zatvorte dverka mrazničky a zapnite funkciu výrobníka ľadu na paneli displeja.

Pokyny k používaniu výrobníka ľadu

⚠ Upozornenie

Pri práve nainštalovaných chladničiek musíte počkať 24 hodín. Za tento čas sa priestor mrazničky vychladí, takže výroba ľadu bude možná.

- Výrobník ľadu vyrobí vždy 8 kociek ľadu naraz, špecifický čas výroby ľadu je však závislý od izbovej teploty, frekvencie otvárania dveriek, tlaku vody, teploty v priestore mrazničky atď.
- Aby sa zaistilo, že sa forma na ľad bude plniť kockami ľadu, musí sa forma pravidelne vyťahovať, aby boli kocky ľadu rovnomerne distribuované.
- Výrobník ľadu vyrobí vždy 8 kociek ľadu naraz a je bežným javom, že niektoré prímraznú ku sebe (to môžete vyriešiť skrátením času plnenia).
- Keď teplota v priestore mrazničky klesne pod $-12\text{ }^{\circ}\text{C}$, výrobník ľadu začne pracovať (pokiaľ používate výrobník ľadu prvýkrát, alebo pokiaľ sa ľad nevyrábal dlhší čas, mali by ste niekoľko prvých kociek ľadu vyhodiť, pretože môžu obsahovať nečistoty z vodného potrubia).
- Neinštalujte vodovodnú prípojku výrobníka ľadu pri teplotách pod $0\text{ }^{\circ}\text{C}$, aby nedošlo k jej zamrznutiu. Pri inštalácii chladničky musí byť hadica prívodu vody správne umiestnená, aby sa nestlačila alebo nepoškodila, čo by narušilo prívod vody.
- Výrobník ľadu môžete zásobovať iba pomocou nádržky v dolnej časti ľavých dveriek, nie je možné ho napojiť priamo na zdroj pitnej vody.
- Výrobník ľadu musí do chladničky inštalovať iba pracovník autorizovaného servisu.

Pokiaľ niekedy budete počuť z chladničky neobvyklé zvuky

Príležitostne môžete počuť „chrúmanie“, nemajte ale obavy, ide o obvyklé zvuky, ktoré vznikajú pri výrobe ľadu.

Pokiaľ kocky ľadu veľmi nevyužívate

„Staré“ kocky ľadu sa zahmlia a nebudú chutiť sviežo, preto pravidelne čistite formu na ľad a umývajte ju v teplej vode. Pred vrátením formy na ľad sa uistite, že vychladla a nechajte ju vyschnúť na vzduchu. V opačnom prípade prímrazne k ďalším dielom výrobníka a funkcia výroby ľadu bude narušená.

Pokiaľ sa výrobník ľadu v priestore mrazničky dlho nepoužíva

Pokiaľ sa dlho nepoužíva, vyberte automatický výrobník ľadu a zvyšné kocky ľadu v priestore zásobníka na ľad, umyte formu na ľad a priestor zásobníka teplou vodou, vytrite ich dosucha čistou utierkou a odložte ich na uskladnenie, aby sa zväčšil ukladací priestor.

Pokiaľ sa výrobník ľadu nebude dlhodobo používať, vyberte nádržku na vodu v dolnej časti ľavých dveriek priestoru chladničky, vylejte zvyšnú vodu a umyte ju teplou vodou.

Čistenie chladničky

Potraviny ponechané v chladničke vydávajú nepríjemné zápachy a preto musíte chladničku pravidelne čistiť.

Kroky pri čistení:

1. Vytiahnite napájací kábel zo zásuvky a odpojte napájanie.
2. Na čistenie chladničky použite čistú utierku alebo špongiu, namočenú v teplej vode (môžete pridať neutrálny čistiaci prostriedok).
3. Vytrite vodu na dne chladničky suchou handričkou.
4. Vyčistíte prach na zadnej časti a bokoch chladničky.
5. Dokončíte čistenie (pokiaľ chcete chladničku ďalej používať, pripojte napájanie).

Poznámka:

Tesnenie dvierok sa ľahko znečistí, nezabudnite ho pravidelne čistiť. Čisté tesnenie dvierok zaisťuje dobré utesnenie chladničky, ktoré bráni zvýšenej spotrebe energie.

Upozornenie

Aby sa predišlo preniknutiu vody, pri čistení chladničky neoplachujte.

Na čistenie „vypínača“, „LED osvetlenia“ a ďalších elektrických súčastí použite suchú handričku.

Upozornenie

Aby nedošlo k poškodeniu chladničky, nepoužívajte pri čistení nasledujúce prostriedky:

1. Kyslé alebo mierne kyslé kuchynské čistiace prostriedky.
2. Práškové čistiace prostriedky, podobné abrazívnym práškom.
3. Benzén, riedidlá, alkohol, kyseliny, petrolej atď.
4. Tvrdé kefy, drsné špongie, kefy atď.
5. Vriacu vodu.

Chladnička je veľmi ťažká, preto keď ju budete pri čistení a údržbe odsúvať, chráňte podlahovú krytinu. Pri posúvaní zachovajte chladničku vo zvislej polohe, aby nedošlo k poškodeniu podlahovej krytiny. Neposúvajte ju naklonenú.

Pri čistení nepoužívajte horúcu vodu na ľadové sklenené policičky. Tým sa predíde popraskaniu skla a možným úrazom a materiálnym stratám v dôsledku rýchlej zmeny teploty.

Nedotýkajte sa mokrymi rukami priamo priehradiek mrazničky, aby nedošlo k primrznutiu rúk na tieto súčasti. Pri čistení podlahy nestrkajte pod chladničku holé ruky, aby ste si ich neporanili. Pokiaľ potrebujete podlahu vyčistiť, odsuňte chladničku.

Pokiaľ chladničku posúvate, nezabudnite vopred upraviť nastaviteľné nožičky tak, aby sa nedotýkali podlahy a nedošlo tak k jej poškrabaniu.

Po inštalácii nového vodného filtra odstráňte všetok ľad vyrobený počas prvých 24 hodín.

Demontáž a čistenie súčastí

Demrazovanie priestoru mrazničky

Mraziaci oddiel spotrebiča sa odmrazuje automaticky a nevyžaduje manuálny zásah.

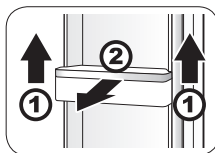

Demontáž a čistenie dverného držiaka na fľaše

1. Uchopte obidva okraje držiaka na fľaše a zdvihnite ho smerom hore v smere ①.
2. Vytiahnite držiak v smere ②. Utrite policičky utierkou alebo špongiou, namočenou v teplej vode (môžete pridať neutrálny čistiaci prostriedok). Po vyčistení vráťte dverný držiak na fľaše späť.

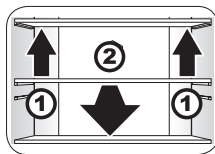

Demontáž a čistenie poličiek chladničky

1. Predné okraje poličiek sa musia zdvihnúť hore v smere ①.
2. Vytiahnite policičky v smere ②. Utrite policičky utierkou alebo špongiou, namočenou v teplej vode (môžete pridať neutrálny čistiaci prostriedok). Po vyčistení vráťte policičky späť.

Poznámka:

Pri vyberaní poličiek sa uistite, že sú dvierka otvorené v maximálnom uhle, aby ste nenarazili do rámu dvierok a aby ste mohli policičky úplne vytiahnuť.

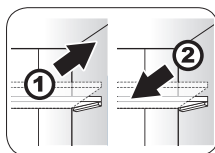

Nastavenie poličiek chladničky

Nastavte policičky do správnej výšky podľa potreby pre uloženie potravín.

Pred nastavovaním výšky odoberte potraviny. Pri nastavovaní výšky sa policičky musia demontovať.

1. Nadvihnite prednú hranu policičky, nakloňte ju a následne ju vytiahnite a rozoberte.
2. Pri inštalácii vložte policičku do držiakov na pravej aj ľavej strane a zatlačte ju po rebrách na obložení, sklopte prednú hranu policičky a vložte ju do drážky.

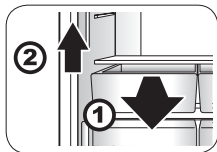

Demontáž a čistenie priehradiek na ovocie a zeleninu

1. Vytiahnite priehradky na ovocie a zeleninu smerom ku sebe.
2. Nadvihnite ich a vyberte.

Utrite priehradky na ovocie a zeleninu utierkou alebo špongiou, namočenou v teplej vode (môžete pridať neutrálny čistiaci prostriedok). Po vyčistení vráťte priehradky na ovocie a zeleninu späť.

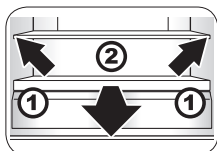

Demontáž a čistenie veka priehradiek na ovocie a zeleninu

1. Po stiahnutí priehradiek na ovocie a zeleninu do vhodnej polohy naklopte veko smerom hore a vyberte ho.
2. Vytiahnite veko von.

Utrite veko priehradiek na ovocie a zeleninu (tieto veká sa skladajú zo skleneného panela a umelohmotnej poličky, dajte teda pri vyberaní pozor na sklenený panel, aby jeho rozbitím nedošlo k úrazu) utierkou alebo špongiou, namočenou v teplej vode (môžete pridať neutrálny čistiaci prostriedok). Po vyčistení vráťte veko späť.

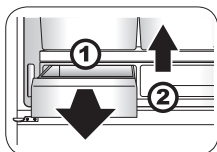

Demontáž a čistenie šuplíka MY ZONE

1. Vytiahnite šuplík MY ZONE smerom ku sebe.
2. Nadvihnite ho a vyberte.

Utrite šuplík MY ZONE utierkou alebo špongiou, namočenou v teplej vode (môžete pridať neutrálny čistiaci prostriedok). Po vyčistení ho vráťte späť.

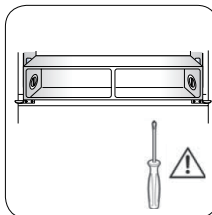

Demontáž a čistenie celej zostavy MY ZONE

Šuplík v priestore My Zone nie je možné vybrať bez použitia náradia. V prípade, že je potrebné jeho vybrať, obráťte sa prosím na autorizovaný servis

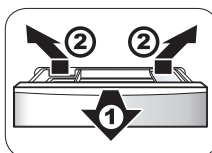

Demontáž a čistenie malého šuplíka priestoru mrazničky, ktorý je pripojený k oddielu pre výrobu ľadu a priehradke na knedle

1. Vytiahnite malý šuplík mrazničky čo najviac.
2. Nakloňte oddiel pre výrobu ľadu a priehradku na knedle smerom hore a vytiahnite ho smerom von.

Utrite vnútorné časti malého šuplíka mrazničky, ktorá je pripojená k oddielu pre výrobu ľadu a priehradke na knedle, utierkou alebo špongiou, namočenou v teplej vode (môžete pridať neutrálny čistiaci prostriedok). Po vyčistení ho zasuňte späť.

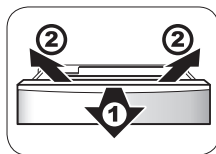

Demontáž a čistenie malého šuplíka mrazničky

1. Vytiahnite jednotku dvierok malého šuplíka mrazničky čo najviac a odstráňte formu na ľad a priehradku na knedle, ktoré sú k malému šuplíku mrazničky pripojené.
2. Nakloňte malý šuplík mrazničky smerom hore a vytiahnite ho smerom von.
3. Pri vrátení malého šuplíka mrazničky späť opakujte postup v opačnom poradí.

Utrite malý šuplík mrazničky utierkou alebo špongiou, namočenou v teplej vode (môžete pridať neutrálny čistiaci prostriedok). Po vyčistení ho vráťte späť.

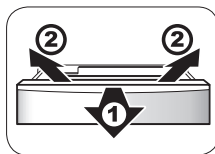

Demontáž a čistenie veľkého šuplíka mrazničky

1. Vytiahnite jednotku dvierok veľkého šuplíka mrazničky čo najviac a vyberte zásuvnú priehradku veľkého šuplíka mrazničky.
2. Po vytiahnutí šuplíka odistíte svorku a vyberte priehradku.
3. Nakloňte veľký šuplík mrazničky smerom hore a vytiahnite ho.
4. Montáž veľkého šuplíka mrazničky vykonávajte v opačnom poradí.

Utrite veľký šuplík mrazničky utierkou alebo špongiou, namočenou v teplej vode (môžete pridať neutrálny čistiaci prostriedok). Po vyčistení ho vráťte späť.

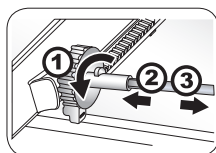

Demontáž ozubenej spojovacej tyče

1. Po demontáži malého šuplíka mrazničky posuňte ozubenú spojovaciu tyč úplne dopredu. Vyčnievajúcu istiacu sponu na ľavej strane ozubenej spojovacej tyče zatlačte do strany.
2. Posuňte kovovú tyč doľava a následne uvoľnite ozubený prevod na pravej strane tyče.
3. Vytiahnite uvoľnenú kovovú tyč z ľavého ozubeného prevodu.
4. Montáž ozubenej spojovacej tyče vykonávajte v opačnom poradí.

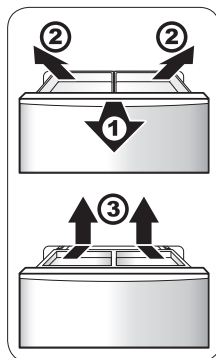

Demontáž a umytie zásuvnej priehradky

1. Vytiahnite jednotku dvierok veľkého šuplíka mrazničky čo najviac.
2. Nakloňte zásuvnú priehradku smerom hore a vytiahnite ju.
3. Po vybratí šuplíka odistíte svorku a vyberte priehradku.

Utrite šuplík a zásuvnú priehradku utierkou alebo špongiou, namočenou v teplej vode (môžete pridať neutrálny čistiaci prostriedok). Po vyčistení ho vráťte späť.

Demontáž jednotky dvierok

Kvôli demontáži jednotky dvierok kontaktujte v prípade potreby predajcu Haier.

Zdroje osvetlenia v chladničke a ich výmena

Parametre zdrojov osvetlenia: DC 12 V, 2 W, 18 W
Zdrojom osvetlenia sú LED diódy. Tieto zdroje osvetlenia majú nižšiu spotrebu a dlhšiu životnosť.
V prípade poruchy nevykonávajte demontáž sami.
Pokiaľ vyžadujete výmenu, kontaktujte zákaznický servis.

Zdroje osvetlenia v priestore mrazničky a ich výmena

Parametre zdrojov osvetlenia: DC 12 V, 4 × 1 W
Zdrojom osvetlenia sú LED diódy. Tieto zdroje osvetlenia majú nižšiu spotrebu a dlhšiu životnosť.
V prípade poruchy nevykonávajte demontáž sami.
Pokiaľ vyžadujete výmenu, kontaktujte zákaznický servis.

Zdroje osvetlenia v oddiely MY ZONE a ich výmena

Parametre zdrojov osvetlenia: DC 12 V, 2 × 1 W
Zdrojom osvetlenia sú LED diódy. Tieto zdroje osvetlenia majú nižšiu spotrebu a dlhšiu životnosť.
V prípade poruchy nevykonávajte demontáž sami.
Pokiaľ vyžadujete výmenu, kontaktujte zákaznický servis.

Preprava chladničky

1. Vytiahnite napájací kábel zo zásuvky a odpojte napájanie.
2. Vyberte z chladničky všetky potraviny.
3. Lepiacou páskou zaistíte všetky poličky v chladničke, šuplík MY ZONE, šuplík priestoru chladničky a všetky pohyblivé diely.
4. Poriadne zatvorte dverka chladničky a zaistíte ich lepiacou páskou, aby sa počas prepravy neotvárali.

⚠ Upozornenie

Nikdy nenechajte chladničku, aby sa prevrátila. Počas prepravy môže maximálny uhol náklonu dosiahnuť 45 stupňov (vzhľadom na zvislú os). Tým sa zabráni poškodeniu chladiaceho systému, ktoré by narušilo bežné použitie.



Prerušenie používania chladničky

Postup pri výpadku elektrického napájania

Po výpadku elektrického napájania nebude teplota vo vnútri chladničky ovplyvnená približne 1 až 2 hodiny, a to ani v lete. Po výpadku napájania do chladničky nekladajte žiadne nové potraviny a ak je to možné, ani neotvárajte dverka spotrebiča. Pokiaľ ste boli o prerušení dodávky elektrického napájania vopred informovaní, mali by ste si vopred pripraviť zásobu kociek ľadu, naplniť nimi nepriepustné nádoby a následne nádoby umiestniť v hornej časti chladničky.

⚠ Upozornenie

Pokiaľ sa z dôvodu výpadku napájania alebo poruchy zvýši teplota v mrazničke, obmedzí sa čas možného skladovania potravín a zníži sa ich kvalita.

Prerušenie používania

Pokiaľ potrebujete chladničku prestať používať na relatívne dlhší čas, mali by ste vytiahnuť zástrčku zo zásuvky, odpojiť napájanie a vyčistiť vnútorný priestor chladničky vyššie uvedeným spôsobom. Pri prerušení používania chladničky musia byť jej dverka otvorené, aby nedošlo k šíreniu nepríjemného zápachu z možných zvyšných stôp potravín.

⚠ Upozornenie

Po odpojení od napájania nechajte chladničku odpojenú najmenej päť minút a opäť ju zapojte. Aby sa predišlo narušeniu životnosti chladničky, za bežných podmienok ju nevyvíňajte.

⚠ Upozornenie

Pokiaľ chcete spotrebič zlikvidovať, mali by ste to vykonať správnym spôsobom alebo spotrebič odovzdať špecializovanej firme. Spotrebič nie je možné likvidovať ľubovoľne, aby nedošlo ku škodám na životnom prostredí alebo k úniku nebezpečných látok.

Počas dovolenky

Pokiaľ odchádzate na dlhšiu dovolenku, mali by ste odpojiť napájanie, vybrať potraviny, vyčistiť vnútorný priestor a odmraziť chladničku. Po utretí dosucha nechajte otvorené dverka spotrebiča, aby nedošlo k šíreniu nepríjemného zápachu z možných zvyšných stôp potravín.

1. Vytiahnite napájací kábel zo zásuvky a odpojte napájanie.
2. Vyberte z chladničky všetky potraviny.
3. Pokiaľ potrebujete, postup čistenia chladničky je opísaný v kapitole „Čistenie chladničky“ na strane 21.

Vodní filter

Vodní filter je potrebné raz za čas vymeniť pre udržanie kvality vody. Odporúčame meniť vodný filter každých 6 mesiacov. Pokiaľ však kvalita vody javí známky zhoršenia, ako vizuálne tak chuťové, vodný filter by mal byť vymenený skôr.

Máte nejaké otázky? Najskôr sa pozrite sem!

Prejav	Príčina	Riešenie
O1: Pracuje chladnička, alebo nepracuje?		
Svetlo v chladničke nesvieti.	<ul style="list-style-type: none">a. Napájanie je vypnuté.b. LED osvetlenie je poškodené.	<ul style="list-style-type: none">a. Skontrolujte zástrčky, zásuvky, poistky atď., či nie sú poškodené, a pokiaľ nenájdete poruchu, zapnite spotrebič.b. Vymeňte LED osvetlenie podľa pokynov v kapitole „Zdroje osvetlenia v chladničke a ich výmena“ na strane 23.
	<ul style="list-style-type: none">a. Napájanie je vypnuté.b. Napájacie napätie je veľmi nízke.	<ul style="list-style-type: none">a. Skontrolujte zástrčky, zásuvky, poistky atď., či nie sú poškodené, a pokiaľ nenájdete poruchu, zapnite spotrebič.b. Kontaktujte profesionálneho elektrikára, aby vyriešil problémy s napájaním.
O2: Ako dlho pracuje kompresor chladničky?		
Prípravný čas je veľmi dlhý, alebo sa chladnička spúšťa a vypína veľmi často.	<ul style="list-style-type: none">a. Pri prvom použití je teplota v chladničke relatívne vysoká.b. Teplota okolia je vysoká, alebo je poškodený ventilátor.c. Dvierka chladničky nie sú poriadne zatvorené, alebo zatvoreniu dvierok prekážajú potraviny.d. Dvierka chladničky sa často otvárajú, alebo zostali otvorené veľmi dlho.e. Do chladničky bolo vložené na vychladenie alebo zmrazenie veľmi veľa potravín naraz.f. Hodnota teploty je nastavená veľmi nízko.	Keď budú dvierka zatvorené, kompresor bude určitý čas pracovať, teplota v chladničke sa vyrovná a problém bude vyriešený. Dĺžka prevádzky je navyše závislá od nastavenia teploty, okolitej teploty, frekvencie otvárania dvierok a množstva potravín, uložených v chladničke.
O3: Aká je normálna teplota v chladničke?		
V chladničke nie je možné dosiahnuť dostatočne nízke teploty.	<ul style="list-style-type: none">a. Je nastavená veľmi vysoká teplota.b. Dvierka chladničky sa často otvárajú, alebo zostali otvorené veľmi dlho.c. Chladnička je na priamom slnečnom mieste alebo veľmi blízko pece, vykurovania alebo iných tepelných zdrojov.d. Ventilátor je poškodený, alebo sú blokované bočné alebo zadné panely, alebo sú panely veľmi znečistené.	<ul style="list-style-type: none">a. Znížte nastavenie teploty v chladničke. Špecifické metódy nastavenia nájdete v kapitole „Nastavenie teploty“ na strane 11.b. Poriadne zatvorte dvierka chladničky a nechajte chladničku určitý čas normálne pracovať, problém sa vyrieši.c. Presuňte chladničku na iné miesto z dosahu tepelných zdrojov.d. Presuňte chladničku na dobre vetrané miesto, alebo vyčistíte zanesené panely. Špecifické spôsoby čistenia nájdete v kapitole „Čistenie chladničky“ na strane 21.

Prejav	Príčina	Riešenie
O4: Čo s kondenzátom na vonkajšom povrchu chladničky?		
Na vonkajšom povrchu chladničky sa tvorí kondenzát.	Vlhkosť vzduchu je momentálne veľmi vysoká.	Utrite kondenzát mäkkou handričkou.
O5: Čo mám robiť s kvapkami vo vnútri chladničky?		
Potraviny sú zmrazené, alebo sa tvoria ľadové kryštály.	<ol style="list-style-type: none"> Je nastavená veľmi vysoká teplota. Dvierka chladničky nie sú poriadne zatvorené, alebo zatvoreniu dvierok prekážajú potraviny. Dvierka chladničky sa často otvárajú, alebo zostali otvorené veľmi dlho. Potraviny sú veľmi blízko ventilačných kanálov. 	Poriadne zatvorte dvierka chladničky a nedávajte potraviny do blízkosti ventilačných kanálov. Tvorenie námrazy vo vnútri zmrazených balení je navyše bežný jav, ktorým sa nemusíte znepokojovať.
O6: Ako riešiť zápach v chladničke?		
Zápach v chladničke.	<ol style="list-style-type: none"> Potraviny s výrazným zápachom nie sú hermeticky uzatvorené. V chladničke sú pokazené potraviny. Vnútrotný priestor chladničky sa musí vyčistiť. 	<ol style="list-style-type: none"> Poriadne zabaľte potraviny s výrazným zápachom. Nájdite a vyhodte pokazené potraviny. Vyčistite vnútrotný priestor chladničky. Špecifické spôsoby čistenia nájdete v kapitole „Čistenie chladničky“.
O7: Aká má byť teplota vonkajších častí chladničky?		
Niekedy sa vonkajšie časti chladničky zahrievajú, hlavne po inštalácii a prvom zapojení.	Nejedná sa o poruchu, ide o konštrukčné riešenie, ktoré má brániť kondenzácii.	Ide o bežný jav, ktorým sa nemusíte znepokojovať.

Prejav	Príčina	Riešenie
O8: Aký zvuk vydáva chladnička pri bežnej prevádzke?		
Zvuky, ktoré chladnička vydáva pri uvedení do prevádzky, sú relatívne hlasité.	Dôvodom môže byť výkon pohonu, prevádzkové podmienky alebo zlá stabilita chladničky.	Po určitom čase sa prevádzka stabilizuje a zvuky sa stíšia.
Pri spúšťaní a vypínaní vydáva chladnička „tikavý“ zvuk.	Tento zvuk vzniká v kompresore pri normálnej prevádzke.	Ide o bežný jav, ktorým sa nemusíte znepokojovať.
Z chladničky sa počas prevádzky ozýva vízanie.	Pri zmene teploty vydávajú výparník a potrubie zvuky, ktoré sú spôsobené tepelnou expanziou a sťahovaním.	Ide o bežný jav, ktorým sa nemusíte znepokojovať.
Z chladničky sa počas prevádzky ozývajú zvuky „fahkého vánku“.	Počas prevádzky chladničky sa spúšťa ventilátor.	Ide o bežný jav, ktorým sa nemusíte znepokojovať.
Z chladničky sa počas prevádzky ozývajú zvuky tečúcej vody.	Zvuky podobné „tečúcej vode“ vznikajú, keď tekuté chladivo prechádza výparníkom. Takéto zvuky vznikajú vo výparníku a kompresore bežne: po vypnutí chladničky a spätnom toku prevádzkovej kvapaliny vzniká nepretržitý alebo prerušovaný zvuk podobný rýchlemu prietoku.	Ide o bežný jav, ktorým sa nemusíte znepokojovať.
Z chladničky sa počas prevádzky ozývajú „bucivé“ a „bublavé“ zvuky.	Keď odmrazovač prechádza svojimi cyklami, vytvára voda, ktorá kvapká na horúce vedenie „sycivé“ a „bublavé“ zvuky, po dokončení odmrazovania sa môžu prejavovať zvuky podobné „praskaniu“ a zároveň môže výparník vydávať zvuky podobné vriacej vode alebo žblnkaniu.	Ide o bežný jav, ktorým sa nemusíte znepokojovať.
Z chladničky sa počas prevádzky ozývajú dunivé zvuky.	<ol style="list-style-type: none"> Podlaha nie je rovná a chladnička nie je stabilná. Niektoré zo súčastí chladničky sú v styku s iným predmetom alebo stenou. 	<ol style="list-style-type: none"> Presuňte chladničku na rovné miesto a upravte jej stabilitu. Odstráňte predmet, ktorý je v styku s chladničkou, alebo chladničku odsuňte od predmetu, ktorého sa dotýka.

Produktový list (EÚ 1060/2010)

SK

Model	HB26FSSAAA / HB26FGSAAA / HB26FSNAAA
Značka	Haier
Kategória spotrebiča	Chladnička z mrazničkou
Trieda energetickej účinnosti	A++
Ročná spotreba energie (kWh/rok)	435
Čistý objem chladiaceho priestoru (L)	460
Čistý objem mraziaceho priestoru (L)	225
Teplota iných priestorov	Nie
Beznámrazový	Áno
Čas skladovania pri vypnutí (h)	20
Mraziaci výkon (kg/24 h)	14
Klimatická trieda	SN, N, ST, T
Úroveň hluku (dB(A))	40
Zabudovaný / voľne stojací	voľne stojací
Kapacita výroby ľadu	

¹⁾ Spotreba energie v kWh za rok založená na výsledkoch normalizovanej skúšky počas 24 hodín. Skutočná spotreba energie závisí od spôsobu použitia a umiestnenia spotrebiča.