



Návod na obsluhu

Chladnička-Mraznička

AFE635C*J
AFE735C*J
AFE635C*JW
CFE635C*J
CFE735C*J
HRF-635C*J
HB635C*J

*= Farebný kód

SK

Haier

Ďakujeme Vám, že ste si zakúpili spotrebič značky Haier.

Pred použitím spotrebiča si prosím pozorne prečítajte tento návod. V návode nájdete dôležité informácie, vďaka ktorým budete svoj spotrebič využívať naplno, zaistíte bezpečnú a správnu inštaláciu, použitie a údržbu.

Uchovávajte tento návod na vhodnom mieste, aby ste ho mali vždy poruke a mohli tak spotrebič používať bezpečne a správne.

Ak spotrebič predáte, darujete alebo necháte v dome/byty napr. po sťahovaní, zaistite odovzdanie návodu, aby sa nový majiteľ spotrebiča mohol zoznámiť s pokynmi na jeho bezpečnú obsluhu.



Popis

Upozornenie - Dôležité poučenia o bezpečnosti



Všeobecné informácie a tipy



Informácie týkajúce sa životného prostredia

Likvidácia



Pomôžte chrániť životné prostredie a ľudské zdravie. Obal spotrebiča vyhodte do príslušného kontajnera, aby mohol byť recyklovaný. Pomôžte recyklovať odpad z elektrických a elektronických zariadení. Nevyhadzujte zariadenia označené týmto symbolom do bežného odpadu z domácnosti. Odnesť výrobok do miestneho zariadenia na recykláciu alebo sa obráťte na svoje miestne zastupiteľstvo.



UPOZORNENIE

Nebezpečenstvo poranenia alebo udusení!

Chladivo, penové zložky a plyny sa musia zlikvidovať profesionálne. Pred riadnou likvidáciou sa uistite, či nie je poškodené potrubie chladiaceho okruhu. Odpojte spotrebič od elektrickej siete. Odrežte napájací kábel a zlikvidujte ho. Aby nedošlo k zatvoreniu detí alebo domácich zvierat do spotrebiča, vyberte zásobníky a zásuvky a odmontujte západku dvierok a tesnenie.

1- Bezpečnostné informácie.....	4
2- Bežný účel použitia.....	8
3- Popis spotrebiča.....	9
4- Ovládací panel.....	12
5- Použitie.....	13
6- Tipy na úsporu energie.....	20
7- Vybavenie spotrebiča.....	21
8- Starostlivosť a čistenie.....	24
9- Riešenie problémov.....	26
10- Inštalácia.....	29
11- Technické údaje.....	33
12- Zákaznícky servis.....	36

Pred zapnutím spotrebiča si najskôr prečítajte nasledujúce bezpečnostné pokyny!:



UPOZORNENIE!

Pred prvým použitím

- ▶ Skontrolujte, či nedošlo k poškodeniu spotrebiča v priebehu prepravy.
- ▶ Odstráňte všetky obaly a majte ich mimo dosahu detí.
- ▶ Pred inštaláciou spotrebiča počkajte najmenej 2 hodiny, aby bola zaistená úplná funkcia chladiaceho okruhu.
- ▶ So spotrebičom manipulujte vždy minimálne v 2 osobách, pretože je ťažký.

Inštalácia

- ▶ Spotrebič umiestnite na dobre vetranom mieste. Zaistite, aby bola nad spotrebičom medzera minimálne 10 cm a okolo spotrebiča aspoň 10 cm.
- ▶ Nikdy neumiestňujte spotrebič vo vlhkom prostredí alebo na mieste, kde by naň mohla striekať voda. Kvapky vody a škvrny osušte a utrite mäkkou čistou tkaninou.
- ▶ Neinštalujte spotrebič na priame slnečné žiarenie alebo do blízkosti tepelných zdrojov (napr. sporák, radiátory).
- ▶ Nainštalujte a vyrovnajte spotrebič na mieste, ktoré zodpovedá jeho veľkosti a spôsobu používania.
- ▶ Udržujte vetracie otvory v spotrebiči alebo vo vstavanej konštrukcii čisté a bez prekážok.
- ▶ Uistite sa, či elektrické údaje na výrobnom štítku súhlasia so sieťovým napájaním. Ak to tak nie je, obráťte sa na elektrikára.
- ▶ Spotrebič je prevádzkový s 220-240 V AC/50 Hz napájaním. Abnormálne kolísanie napätia môže spôsobiť, že sa spotrebič nepodarí spustiť, alebo sa poškodí regulácia teploty alebo kompresor, alebo počas prevádzky môže vznikáť abnormálny hluk. V takom prípade musí byť namontovaný automatický regulátor napätia.
- ▶ Použite samostatnú zásuvku na uzemnenie napájania, ktorá je ľahko prístupná. Spotrebič musí byť uzemnený.
- ▶ **Len pre Spojené kráľovstvo:** Napájací kábel spotrebiča je vybavený 3-vodičovou (uzemňovacou) zástrčkou, ktorá je vhodná pre štandardnú 3-vodičovú (uzemňovaciu) zásuvku. Nikdy neodstraňujte ani nedemontujte tretí kolík (uzemnenie). Po inštalácii spotrebiča by zásuvka mala zostať prístupná.
- ▶ Nepoužívajte adaptér s viacerými zásuvkami a predlžovacími káblami.
- ▶ Skontrolujte, či nestojí spotrebič na napájacom kábli. Nestúpajte na napájací kábel.

- ▶ Nepoškodzuje chladiaci okruh.



UPOZORNENIE!

Každodenné používanie

- ▶ Spotrebič môžu používať deti od 8 rokov a osoby so zníženými fyzickými, zmyslovými alebo mentálnymi schopnosťami, alebo osoby s nedostatočnými skúsenosťami a znalosťami, ak sú pod dohľadom alebo ak boli poučení ohľadom bezpečného používania spotrebiča a ak chápu možné riziká.
- ▶ Deti mladšie ako 3 roky udržiavajte v bezpečnej vzdialenosti od spotrebiča, ak nie sú pod neustálym dohľadom.
- ▶ So spotrebičom sa nesmú hrať deti.
- ▶ Ak v blízkosti spotrebiča uniká zemný plyn alebo iný horľavý plyn, vypnite ventil unikajúceho plynu, otvorte dvere a okná a neodpájajte alebo nepripájajte napájací kábel toho spotrebiča alebo iného spotrebiča.
- ▶ Venujte pozornosť tomu, či je spotrebič nastavený na prevádzku pri rozsahu okolitej teploty medzi 10 a 43 °C. Ak bude ponechaný dlhší čas v prostredí, kde je teplota vyššia alebo nižšia ako je uvedený rozsah, nemusí správne fungovať.
- ▶ Neumiestňujte nestabilné predmety (ťažké predmety, nádoby s vodou) hore na spotrebič, aby ste zabránili poraneniu osôb spôsobenému pádom alebo úrazu elektrickým prúdom spôsobenému kontaktom s vodou.
- ▶ Neťahajte za police v dverkách. Dvierky by sa mohli pokriviť, polička na fľaše odtiahnuť alebo by sa spotrebič mohol prevrátiť.
- ▶ Dvierka spotrebiča otvárajte a zatvárajte len pomocou rukoväte. Medzera medzi dverkami a medzi dverkami a skrinkou je veľmi úzka. Nedávajte ruky do týchto miest, aby ste sa vyhli pricviknutiu prstov. Dvierka spotrebiča otvárajte a zatvárate len vtedy, ak nie sú v dosahu dvierok malé deti.
- ▶ Neskladujte alebo nepoužívajte horľaviny, výbušniny alebo žieravé materiály v spotrebiči alebo v jeho blízkosti.
- ▶ V spotrebiči neskladujte lieky, baktérie alebo chemické látky. Tento spotrebič je určený pre použitie v domácnosti. Neodporúča sa na skladovanie materiálov s požiadavkami na presné teploty.
- ▶ Nikdy neskladujte tekutiny vo fľašiach alebo plechovkách (s výnimkou liehovín s vysokým obsahom alkoholu), predovšetkým perlivých nápojov, v mrazničke, pretože by v priebehu zmrazovania praskli.
- ▶ Ak v mrazničke došlo k zahriatiu, skontrolujte stav potravín.



UPOZORNENIE!

Každodenné používanie

- ▶ Nenastavujte veľmi nízke teploty v priestore chladničky. Pri vysokom nastavení môže teplota klesnúť pod nulu. Pozor: Môže dôjsť k roztrhnutiu fliaš.
- ▶ Nedotýkajte sa zmrazených potravín mokkými rukami (navlečte si rukavice). Predovšetkým sa vyvarujte konzumácii nanukov ihneď po vybratí z mrazničky. Hrozí nebezpečenstvo omrzlín alebo tvorby pluzgierov z mrazu. Prvá pomoc: ihneď dajte pod tečúcu studenú vodu. V žiadnom prípade sa neodtŕhajte!
- ▶ Nedotýkajte sa vnútorného povrchu mrazničky, keď je zapnutá, hlavne mokkými rukami, pretože by vám ruky mohli primrznúť k povrchu.
- ▶ V prípade výpadku napájania alebo pred čistením spotrebič odpojte od napájania. Skôr ako spotrebič znovu zapnete, počkajte najmenej 5 minút, pretože časté zapínanie môže poškodiť kompresor.
- ▶ Nepoužívajte elektrické zariadenia vo vnútri priestoru spotrebiča, pokiaľ nejde o zariadenia odporúčané výrobcom.

Údržba/čistenie

- ▶ Zaistite, aby boli pri vykonávaní čistenia a údržby deti pod dozorom.
- ▶ Pred vykonávaním akejkoľvek bežnej údržby odpojte spotrebič od elektrickej siete. Skôr ako spotrebič znovu zapnete, počkajte najmenej 5 minút, pretože časté zapínanie môže poškodiť kompresor.
- ▶ Pri odpájaní spotrebiča od el. napájania ťahajte za zástrčku, nie za kábel.
- ▶ Nezoškrabujte námrazu a ľad ostrými predmetmi. Nepoužívajte spreje, elektrické ohrievače ako sú radiátory, fény, parné čističe alebo iné zdroje tepla, aby ste zabránili poškodeniu plastových častí.
- ▶ Na urýchlenie rozmrazenia nepoužívajte mechanické zariadenia alebo iné prostriedky, ako sú odporúčané výrobcom.
- ▶ Ak je napájací kábel poškodený, musí ho vymeniť výrobca, autorizovaný servis alebo podobne kvalifikovaná osoba, aby sa zabránilo možným rizikám.

**UPOZORNENIE!****Údržba/čistenie**

- ▶ Nepokúšajte sa o opravu spotrebiča vlastnými silami. V prípade potreby opravy spotrebiča kontaktujte náš zákaznícky servis.
- ▶ Najmenej raz ročne odstráňte prach zo zadnej časti spotrebiča, aby ste obmedzili riziko vzniku požiaru a taktiež zvýšenú spotrebu energie.
- ▶ Počas čistenia na spotrebič nestriekajte ani ho neoplachujte.
- ▶ Pri čistení nepoužívajte kropiace ani parné zariadenia.
- ▶ Studené sklenené police neumývajte horúcou vodou. Náhla zmena teploty by mohla spôsobiť prasknutie skla.

Informácie o chladiacom plyne**UPOZORNENIE!**

Spotrebič obsahuje horľavé chladivo IZOBUTÁN (R600a). Skontrolujte, či v priebehu prepravy a inštalácie nedošlo k poškodeniu chladiaceho okruhu. Presakujúce chladivo môže spôsobiť poranenie očí alebo sa môže vznietiť. Ak sa vyskytne porucha, majte všetky zdroje otvoreného ohňa ďalej, dôkladne vyvetrajte miestnosť, **neprípájajte ani neodpájajte** napájacie káble žiadneho spotrebiča v miestnosti. Informujte zákaznícky servis. V prípade, že chladivo príde do kontaktu s očami, ihneď ich opláchnite pod tečúcou vodou a okamžite navštívte očného lekára.

**UPOZORNENIE!**

- ▶ Dbajte na to, aby nedošlo k vzniku požiaru vzplanutím horľavého materiálu.
- ▶ UPOZORNENIE: Pri umiestnení spotrebiča sa uistite, či nie je napájací kábel zachytený alebo poškodený.
- ▶ UPOZORNENIE: Chladničku neumiestňujte zadnou stranou k rozbočovačom zásuviek alebo prenosným napájacím zdrojom.

2.1- Bežný účel použitia

Tento spotrebič je určený na chladenie a mrazenie potravín. Je skonštruovaný výhradne pre použitie v suchom interiéri domácností. Nie je určený pre komerčné alebo priemyselné využitie.

Nie je dovoľené spotrebič akokoľvek meniť alebo upravovať. Nedovoľené zaobchádzanie môže spôsobiť poruchy a stratu záruky.



Poznámka: Rozdiely

Niektoré ilustrácie v tomto návode sa môžu v dôsledku technických zmien a rozdielnosti modelov odlišovať od Vášho spotrebiča.

3.1.1 Obrázky spotrebiča (AFE séria Obr. 3.1.1)

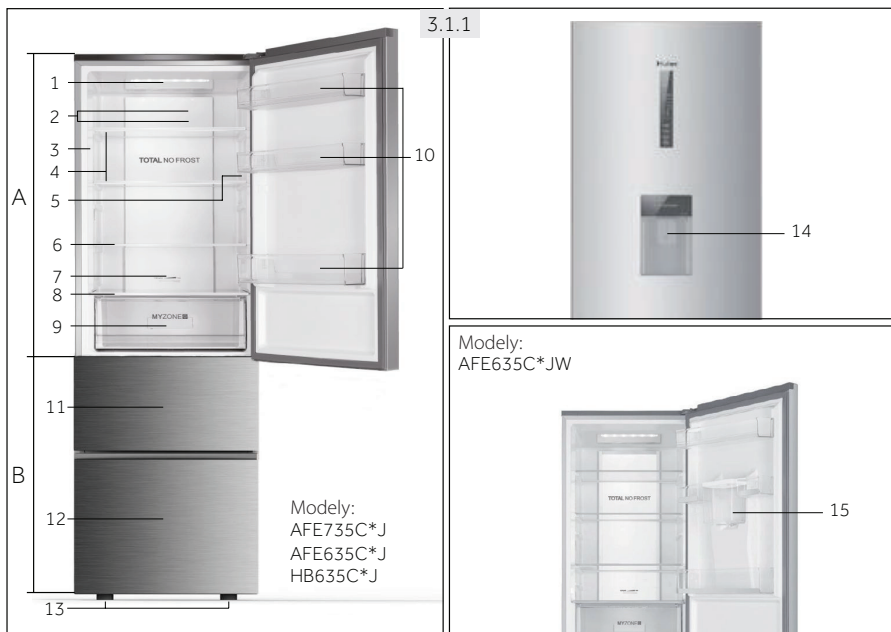

*= Farebný kód:

A: Priestor chladničky

- 1 LED osvetlenie chladničky
- 2 Vzduchový kanál a snímač (za panelom)
- 3 Typový štítok
- 4 Sklenená poličky
- 5 Indikátor správnej teploty
- 6 Sklenená polička
- 7 Vzduchové potrubie
- 8 Kryt priestoru My Zone
- 9 Zásuvka My Zone
- 10 Polička dvierok

B: Mraziaci priestor

- 11 Horný Mraziaci Box s priehradkou na predmrazenie
- 12 Dolný Mraziaci Box
- 13 Nastaviteľné nožičky

Dávkovač vody

- 14 Dávkovač vody
- 15 Nádrž na vodu



Poznámka: Rozdiely

Niektoré ilustrácie v tomto návode sa môžu v dôsledku technických zmien a rozdielnosti modelov odlišovať od Vášho spotrebiča.

3.1.2 Obrázky spotrebiča (CFE séria Obr. 3.1.2)

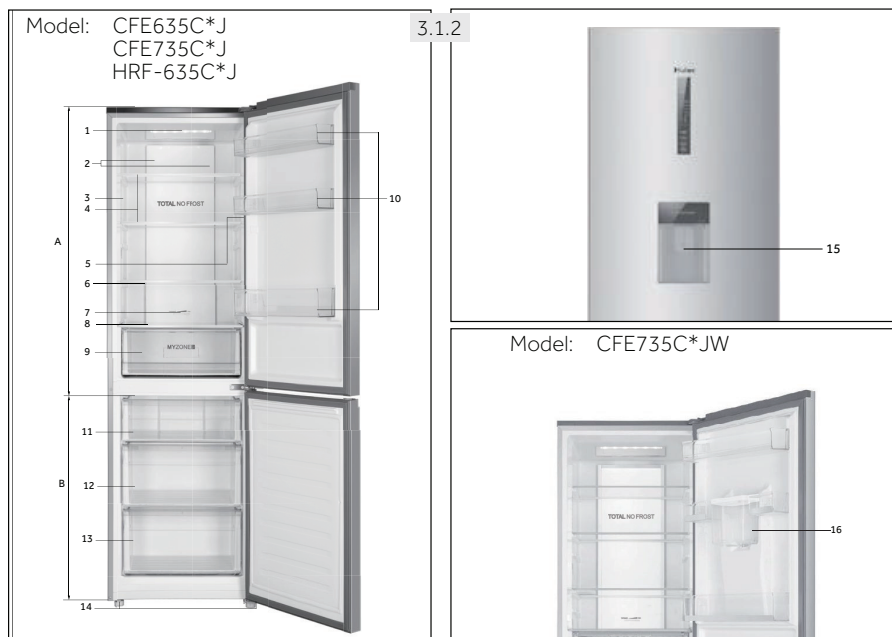

*= Farebný kód:

A: Priestor chladničky

- 1 LED osvetlenie chladničky
- 2 Vzduchový kanál a snímač (za panelom)
- 3 Typový štítok
- 4 Sklenená polička
- 5 Indikátor správnej teploty
- 6 Sklenená polička
- 7 Vzduchové potrubie
- 8 Kryt priestoru My Zone
- 9 Zásuvka My Zone

B: Mraziaci priestor

- 10 Polička dvierok
- 11 Horný Mraziaci Box
- 12 Stredný Mraziaci Box
- 13 Dolný Mraziaci Box
- 14 Nastaviteľné nožičky
- 15 Dávkovač vody
- 16 Nádrž na vodu

2.2 Príslušenstvo

Skontrolujte príslušenstvo a textovú dokumentáciu podľa tohto zoznamu (Obr. 2.2):

Odložte si príslušenstvo a literatúru týkajúcu sa inštalácie a údržby.

3.2

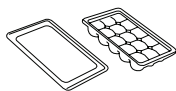

Zásobník na
ľad s vekom

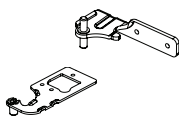

Dverné pánty

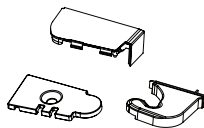

Kryty



Doraz dvierok



Zásobník
na vajcia



Energetický štítok



Záručný list



Návod na
obsľuhu

Ovládací panel (obr. č. 4)

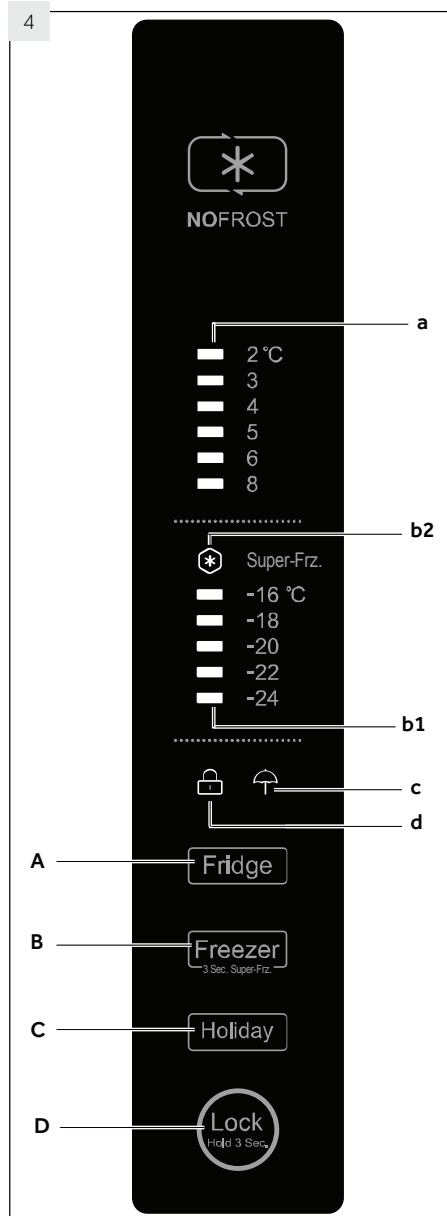

Tlačidlá:

- A Nastavenie teploty chladničky
- B Nastavenie teploty mrazničky a Zapnutie/vypnutie funkcie Super-Freeze
- C Zapnutie/Vypnutie funkcie Dovolenka
- D Zamknutie/Odomknutie panela

Indikátory:

- a Teplota chladiacej časti
- b1 Teplota mraziacej časti
- b2 Funkcia Super Freeze („Super-FRZ.“)
- c Funkcia Dovolenka
- d2 Režim Auto Set
- d Zámka ovládacieho panela

5.1 Pred prvým použitím

- ▶ Odstráňte všetky obalové materiály, uchovávajte ich mimo dosahu detí a zlikvidujte ich v súlade s ochranou životného prostredia.
- ▶ Skôr ako vložíte do spotrebiča potraviny, očistite ho vnútra aj zvonku vodou a jemným čistiacim prostriedkom.
- ▶ Po vyrovnaní a očistení spotrebiča počkajte najmenej 2 hodiny, kým ho pripojíte do elektrickej siete. Pozrite si časť INŠTALÁCIA.
- ▶ Nechajte priehradky vychladiť na požadovanú teplotu skôr, ako do nich vložíte potraviny. Pomocou funkcií Rýchleho chladenia a Rýchleho mrazenia sa priehradky rýchlo vychladia.
- ▶ Teplota chladničky je automaticky nastavená na 5 °C a teplota mrazničky na -18 °C. Ide o odporúčané nastavenie. Nastavené teploty môžete zmeniť ručne podľa vlastných požiadaviek. Pozrite si časť NASTAVENIE TEPLoty.

5.2 Dotykové tlačidlá

Tlačidlá na ovládacom paneli sú dotykové tlačidlá, ktoré reagujú na jemný dotyk prstom.

5.3 Zapnutie/vypnutie spotrebiča

Spotrebič je funkčný hneď, ako ho pripojíte do elektrickej siete.

Pri prvom zapnutí spotrebiča, indikátory teploty „a“ a „b1“ ukazujú prednastavené hodnoty (pozrite si časť POZNÁMKY).



Poznámka: Prednastavenie

- ▶ Spotrebič je nastavený na odporúčanú teplotu 5 °C (chladnička) a -18 °C (mraznička). Za normálnych podmienok okolitého prostredia nie je potrebné teplotu nastavovať.
- ▶ Keď zapnete spotrebič po predchádzajúcom odpojení od elektrickej siete, môže trvať až 12 hodín, kým dosiahne správne teploty.

Pred vypnutím spotrebič vyprázdňte. Ak chcete spotrebič vypnúť, vytiahnite napájací kábel z elektrickej zásuvky.

5.4 Pohotovostný režim

Displej sa automaticky vypne 30 sekúnd po dotyku tlačidla. Displej sa automaticky zamkne. Pri dotyku ľubovoľného tlačidla alebo otvorení dvierok/zásuvky sa automaticky rozsvieti.

5.5 Zamknutie/Odomknutie panela



Poznámka: Zámka ovládacieho panela

Ovládací panel sa automaticky zablokuje proti aktivácii vtedy, ak nie je v priebehu 30 sekúnd stlačené žiadne tlačidlo. Ak chcete vykonať akékoľvek nastavenie, ovládací panel musí byť odomknutý.

- ▶ Ak chcete zablokovať všetky prvky na paneli proti aktivácii, podržte 3 sekundy tlačidlo „G“ (obr. 5.5).
- ▶ Rozsvieti sa príslušný indikátor „d“ (obr. 5.5.2).
- ▶ Ak chcete panel odomknúť, znovu sa dotknite tlačidla.

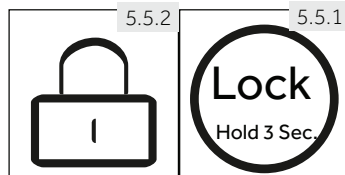

5.6

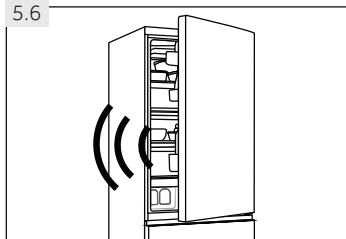

5.6 Alarm pri otvorených dverkách

Ak sú jedny dverka otvorené dlhšie ako 1 minútu, ozve sa alarm dvierok (obr. 5.6). Alarm je možné vypnúť zatvorením dvierok. Ak sú dverka otvorené dlhšie ako 7 minút, svetlo vo vnútri chladničky a osvetlenie ovládacieho panela sa automaticky vypne.

5.7 Nastavenie teploty

Vnútorne teploty ovplyvňujú nižšie uvedené faktory:

- ▶ Teplota okolia
- ▶ Početnosť otvárania dvierok
- ▶ Množstvo uchovávaných potravín
- ▶ Inštalácia spotrebiča

5.7.1

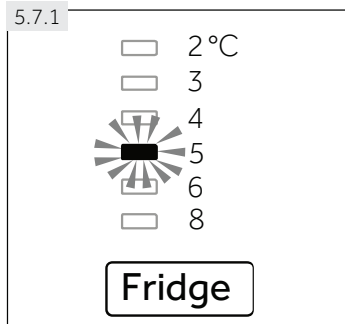

5.7.1 Nastavenie teploty pre chladničku

1. Ak je zamknutý, odomknite panel dotykem tlačidla „D“ (obr. 5.5.1).
2. Dotknite sa postupne tlačidla „A“ (Chladnička), pokiaľ nezačne blikať požadovaná hodnota indikátora teploty „a“ (obr. 5.7.1). Optimálna teplota v chladničke je 5 °C. Nižšia teplota znamená zbytočnú spotrebu energie.
3. Po niekoľkých sekundách bude indikátor teploty „a“ svietiť trvalo a nastavenie bude potvrdené.

5.7.2

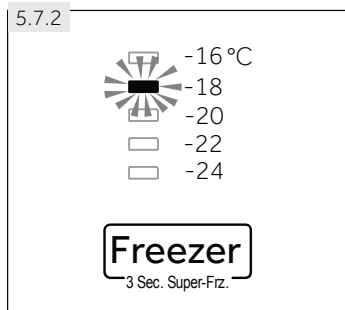

5.7.2 Nastavenie teploty pre mrazničku

1. Ak je zamknutý, odomknite panel dotykem tlačidla „D“ (obr. 5.5.1).
2. Dotknite sa postupne tlačidla „B“ (Mraznička), pokiaľ nezačne blikať požadovaná hodnota indikátora teploty „b1“ (obr. 5.7.2). Optimálna teplota v mrazničke je -18 °C. Nižšia teplota znamená zbytočnú spotrebu energie.
3. Po niekoľkých sekundách bude indikátor teploty „b1“ svietiť trvalo a nastavenie bude potvrdené.



Poznámka: Konflikt s ostatnými funkciami

Teplotu v príslušnom priestore nie je možné upraviť v prípade, ak je aktivovaná akákoľvek iná funkcia (Extra mrazenie alebo Dovoľenka), alebo je displej zamknutý. Príslušný indikátor bude blikať.

5.8 Funkcia extra mrazenie (Super Freeze)

Čerstvé potraviny by mali byť úplne zmrazené čo najrýchlejšie. Zachovávajú sa tak najlepšie nutričné hodnoty, vzhľad a chuť. Funkcia Extra mrazenie urýchľuje zmrazenie čerstvých potravín a chráni už uložené potraviny pred nežiaducim zohriatím. Ak potrebujete jednorazovo zmraziť veľké množstvo potravín, odporúčame zapnúť funkciu Extra mrazenie 24 hodín pred použitím mraziaceho priestoru.

1. Ak je zamknutý, odomknite panel dotykom tlačidla „D“ (obr. 5.5.1).
2. Dotknite sa postupne tlačidla „B“ (Mraznička) na 3 sekundy, pokiaľ sa nerozsvieti indikátor „b2“ a funkcia sa aktivuje (obr. 5.8).
3. Rovnakým postupom funkciu Extra mrazenie zrušíte.

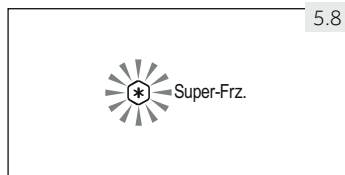

Poznámka: Automaticky sa vypne

Po 56 hodinách sa funkcia Extra mrazenie automaticky vypne. Spotrebič bude potom pracovať pri teplote, ktorá bola nastavená pred použitím funkcie Extra mrazenie.

5.9 Funkcia Dovolenka

Touto funkciou nastavíte teplotu spotrebiča na stálych 17 °C.

Vďaka tomu je možné nechať dvierka prázdnej chladničky zatvorené bez toho, aby vznikol zápach alebo pleseň - a to počas dlhej neprítomnosti (napr. počas dovolenky). Časť mrazničky môžete nastaviť podľa ľubovôle.

1. Ak je zamknutý, odomknite panel dotykom tlačidla „D“ (obr. 5.5.1).
2. Dotknite sa postupne tlačidla „C“ (Dovolenka); rozsvieti sa indikátor „c“ a funkcia sa aktivuje (obr. 5.9).
3. Rovnakým postupom funkciu Dovolenka zrušíte.

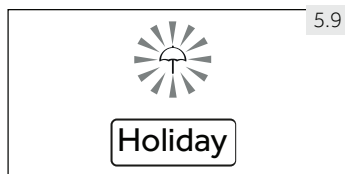

UPOZORNENIE!

Ak je zapnutá funkcia Dovolenka, nesmú byť v chladničke uložené žiadne potraviny. Teplota 17 °C je na uchovávanie potravín veľmi vysoká.



Poznámka: Automatické zobrazenie porúch

Ak indikátor „a“ alebo „b1“ nepretržite bliká v dôsledku poruchy, čo najskôr sa obráťte na pracovníkov profesionálneho servisu.

5.10

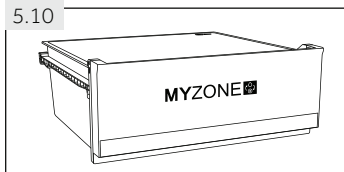

5.10 MyZone box

Priestor chladničky je vybavený zásuvkou My Zone (Obr. 5.10). V súlade s požiadavkami na skladovanie potravín, môže byť zvolená najvhodnejšia teplota na získanie optimálnej výživovej hodnoty potravín od Chladenia až po Ovocie a Zelenina. (obr. 5.11.)

5.11

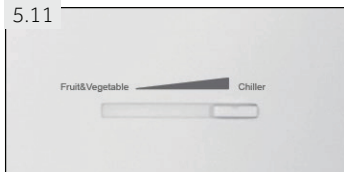

5.11 Nastavenie funkcie MyZone box

Box Myzone môže byť použitý ako Chladiaca časť, ďalej ako úložný priestor pre čerstvé potraviny a taktiež môže byť používaný na uchovávanie najrôznejších druhov potravín. Nastavenie sa vykonáva nastavením intenzity chladiaceho vzduchového kanálu.



Poznámka: MyZone box

- ▶ Teplota boxu sa rozšaha od Chladiacej časti až po časť Skladovania čerstvých potravín.
- ▶ Ak sa ovládač chladiaceho vzduchové potrubia nachádza v pravej polohe Chladenia, teplota v boxe poklesne na najnižšiu možnú hodnotu. Ak otočíte ovládač chladiaceho vzduchového potrubia do ľavej polohy Ovocie a Zelenina, teplota v boxe stúpne na najvyššiu možnú hodnotu.
- ▶ Môže sa mierne zmeniť vzhľadom na odlišnú teplotu okolia alebo na pracovný režim chladničky.
- ▶ Niekedy môže teplota v tomto boxe klesnúť pod nulu, takže skôr ako doň vložíte ovocie a zeleninu, vykonajte správne nastavenie.

5.12 Dávkovač vody

S dávkovačom vody si môžete pustiť chladenú vodu na pitie.

Zásobník na vodu je pred prvým použitím potrebné vyčistiť (pozrite si STAROSTLIVOSŤ A ČISTENIE).

5.12.1 Plnenie zásobníka dávkovača na vodu



UPOZORNENIE!

Používajte len pitnú vodu.

Uistite sa, či je zásobník na vodu je správne vložený (pozrite si PRÍSLUŠENSTVO)

Otočte a zdvihnite okrúhle veko (A) a nalejte čerstvú pitnú vodu do zásobníka na vodu (Obr. 5.12.1).

Naplňte vodu len po značku (2,5 l); aby mohla pretekať pri otváraní a zatváraní dvierok.

Zatvorte okrúhle veko, (A) pokiaľ sa neusadí na svojom mieste.

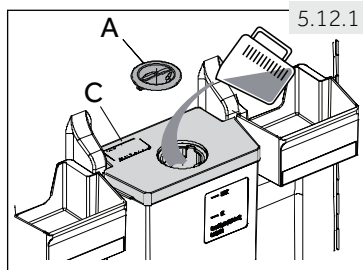

Poznámka: Dávkovač vody

- ▶ Pred doplnením vylejte starú vodu a vyčistite zásobník na vodu.
- ▶ Ak vodu nebudete potrebovať dlhší čas, vyprázdnite prosím zásobník na vodu a vložte späť čistý zásobník.
- ▶ Kryt (C) na zásobníku na vodu sa používa aj na úsporu energie (obr. 5.12.1). Ak dlhší čas nechcete využívať vodu z dávkovača, aj napriek tomu je potrebné nainštalovať kryt z dôvodu lepšej izolácie a úspory energie.

5.13 Tipy na uchovávanie čerstvých potravín

5.13.1 Ukladanie do priestoru chladničky

- ▶ Udržiavajte teplotu v chladničke pod 5 °C.
- ▶ Horúce pokrmy sa musia pred uložením do chladničky schladiť na izbovú teplotu.
- ▶ Potraviny by sa mali pred uložením do chladničky umyť a osušiť.
- ▶ Potraviny určené na uloženie do chladničky by mali byť riadne utesnené, aby sa zabránilo zmenám vône alebo chuti.
- ▶ Neskladujte nadmerné množstvo potravín. Pre lepšie a homogénne chladenie nechávajte medzi potravinami medzery, aby mohol okolo nich prúdiť chladný vzduch.
- ▶ Denne používané potraviny by sa mali ukladať do prednej časti polic.
- ▶ Nechajte medzeru medzi potravinami a vnútornými stenami chladničky, aby mohol vzduch voľne prúdiť. Hlavne dajte pozor, aby sa potraviny nedotýkali zadnej steny: mohli by k nej prmrznúť. Zabráňte priamemu kontaktu potravín (hlavne mastných alebo kyslých) s vnútorným povrchom, pretože masnota a kyseliny ho môžu rozrušiť. Vždy keď narazíte na mastnú/kyslú nečistotu ju ihneď utrite.
- ▶ Zmrazené potraviny rozmrazujte v priestore chladničky alebo s funkciou rozmrazovania v priestore MyZone. Ušetríte tak energiu.
- ▶ Proces starnutia ovocia a zeleniny, napr. niektorých druhov zeleniny, melónov, papáje, banánov, ananásu atď., sa môže v chladničke urýchliť. Preto ich nie je vhodné uchovávať v chladničke. Zrenie veľmi nezrelého ovocia sa ale môže o určitý čas urýchliť. Cibuľu, cesnak, zázvor a ďalšiu koreňovú zeleninu je možné uchovávať pri izbovej teplote.
- ▶ Neprijemné pachy vo vnútri chladničky znamenajú, že sa niečo vylialo a je potrebné chladničku vyčistiť. Pozrite si časť „STAROSTLIVOSŤ A ÚDRŽBA“.
- ▶ Rôzne potraviny je potrebné umiestniť na rôzne miesta podľa toho, aké majú vlastnosti: (obr.: 5.13.1).

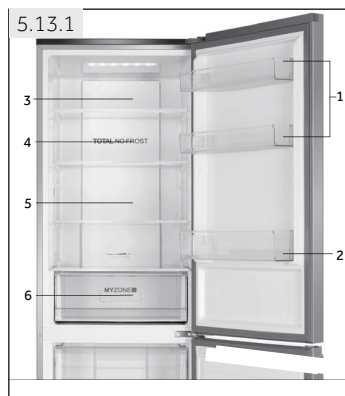

- 1 Maslo, syry, vajcia, korenie, atď.
Džem, syr, paradajková šťava, atď.
- 2 Nápoje a zavarené potraviny.
- 3 Nakladané potraviny, konzervované potraviny, atď.
- 4 Mäsové výrobky, snack, cestoviny, mlieko, tofu, mliečne výrobky atď.
- 5 Varené mäso, klobásy, atď.
- 6 MyZone box: Ovocie, zelenina, šalát, atď.

5.13.2 Ukladanie do priestoru mrazničky

- ▶ Udržiavajte teplotu v mrazničke pod -18°C .
- ▶ 24 hodín pred mrazením zapnite funkciu Extra mrazenie; pre malé množstvo potravín stačí 4 - 6 hodín.
- ▶ Horúce potraviny je potrebné pred vložením do mrazničky schladiť na izbovú teplotu.
- ▶ Potraviny nakrájané na malé porcie zmrazia rýchlejšie a jednoduchšie sa rozmrazia a uvaria. Odporúčaná hmotnosť každej porcie je do 2,5 kg.
- ▶ Je lepšie potraviny pred vložením do mrazničky zabaliť. Vonkajšia strana obalu musí byť suchá, aby sa balíčky k sebe neprilepili. Obalové materiály musia byť bez zápachu, nepriepustné, nesmú byť toxické ani škodlivé.
- ▶ Aby ste neprekročili dobu skladovania potravín, zapíšte prosím dátum zmrazenia, časový limit a názov potraviny na obal. Riadte sa odporúčanou dobou skladovania pri rôznych potravinách.
- ▶ **UPOZORNENIE!** Kyseliny, žieraviny a soľ atď. môžu narušiť vnútorný povrch mrazničky. Neumiestňujte priamo na vnútorný povrch potraviny, ktoré obsahujú tieto látky (napr. morské ryby). Slanú vodu je potrebné z mrazničky ihneď vyčistiť.
- ▶ Neprekračujte doby skladovania potravín, ktoré sú odporúčané výrobcami. Z mrazničky vyberajte len požadované množstvo potravín.
- ▶ Rozmrazené potraviny rýchlo skonzumujte. Rozmrazené jedlo opäť nezmrazujte, pokiaľ ho najskôr neuvaríte, pretože by to negatívne ovplyvnilo jeho použiteľnosť.
- ▶ Neukladajte do mrazničky nadmerné množstvo čerstvých potravín. Pozrite sa na mraziacu kapacitu mrazničky - viď TECHNICKÉ ÚDAJE alebo údaje na výrobnom štítku.
- ▶ Potraviny je možné uchovávať v mrazničke pri teplote najmenej -18°C v trvaní 2 až 12 mesiacov podľa vlastností potravín (napr. mäso: 3 - 12 mesiacov, zelenina: 6 - 12 mesiacov).
- ▶ Ak chcete zmraziť čerstvé potraviny, zabráňte ich kontaktu s už zmrazenými potravinami. Hrozí nebezpečenstvo roztopenia!

Pri zmrazovaní komerčne mrazených potravín postupujte prosím podľa týchto pokynov:

- ▶ Vždy venujte pozornosť pokynom výrobcu o dĺžke uchovávaní potravín. Neporušujte tieto pokyny!
- ▶ Z dôvodu zachovania kvality potravín sa snažte, aby bola doba medzi nákupom a uložením potravín čo najkratšia.
- ▶ Kupujte potraviny, ktoré boli uchovávané pri teplote -18°C alebo nižšej.
- ▶ Vyhňte sa nákupu potravín, ktoré majú na obale sneh alebo námrazu - môže to značiť, že výrobok bol čiastočne rozmrazený a znovu zmrazený - nárast teploty ovplyvňuje kvalitu potravín.



Tipy na úsporu energie

- ▶ Skontrolujte, či je spotrebič správne odvetrávaný (pozrite si časť INŠTALÁCIA).
- ▶ Neinštalujte spotrebič na priame slnečné žiarenie, alebo do blízkosti tepelných zdrojov (napr. sporák, radiátory).
- ▶ Nenastavujte na spotrebiči zbytočne nízke teploty. Čím nižšia teplota je na spotrebiči nastavená, tým vyššia je spotreba energie.
- ▶ Funkcia EXTRA MRAZENIE spotrebováva viac energie.
- ▶ Teplé potraviny nechajte pred uložením do spotrebiča ochladiť.
- ▶ Dvierka spotrebiča otvárajte čo najmenej a na čo najkratší čas.
- ▶ Spotrebič nenapĺňajte nad mieru, aby nedošlo k skomplikovaniu cirkulácie vzduchu.
- ▶ Vo vnútri potravinového balenia by nemal byť vzduch.
- ▶ Udržiavajte tesnenie dvierok čisté, aby sa dvierka vždy správne zatvorili.
- ▶ Zmrazené potraviny rozmrazujte v priestore chladničky.



Poznámka: Rozdiely v závislosti od modelu

Z dôvodu rôznych modelov, nemusí mať váš spotrebič všetky nasledujúce funkcie. Pozrite si kapitolu POPIS PRODUKTU.

7.1 Viacprúdové chladenie

Chladnička je vybavená systémom viacprúdového chladenia, vďaka ktorému sa prúd studeného vzduchu dostane do každej poličky (obr. 7.1). Pomáha to udržať rovnomernú teplotu a zaistiť tak, že potraviny zostanú dlhšie čerstvé.

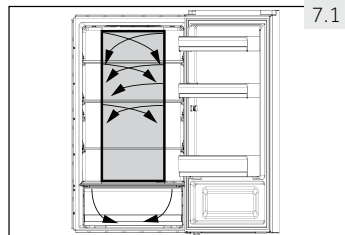

7.1

7.2 Nastaviteľné poličky

Výšku políc je možné nastaviť podľa vašich požiadaviek.

1. Ak chcete premiestniť poličku, najskôr nadvihnite jej zadný okraj (1) a potom ju vytiahnite (2) (obr. 7.2).
2. Ak chcete poličku opäť vložiť do chladničky, položte ju na výstupky na oboch stranách a zatlačte ju do krajnej zadnej polohy, pokiaľ nezapadne do žliabkov na stranách.

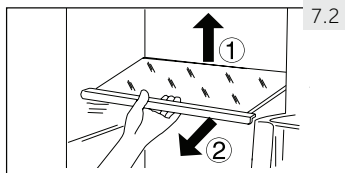

7.2



Poznámka: Poličky

Skontrolujte, či sú všetky strany poličky v rovnakej úrovni.

7.3 Vyberateľné poličky dvierok

Poličky dvierok je možné vybrať za účelom čistenia: Položte ruky na obe strany poličky, zdvihnite ju hore (1) a vytiahnite (2) (obr. 7.3).

Ak chcete vrátiť poličku späť do dvierok, vykonajte vyššie uvedený postup opačne.

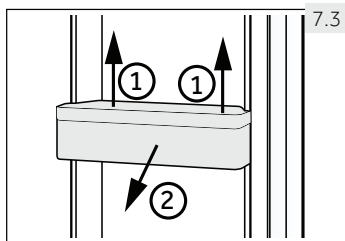

7.3

7.4 MyZone box

Ak chcete využívať a nastaviť priestor My Zone (obr. 7.4), pozrite si časť POUŽITIE (Zásuvka My Zone).

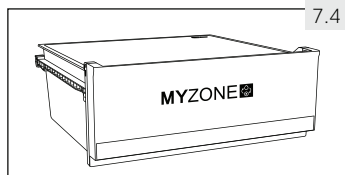

7.4



UPOZORNENIE!

Neskladujte veci, ktoré potrebujú presnú teplotu skladovania, ako sú lieky a prvky potravinovej terapie, z dôvodu zabránenia zhoršeniu ich stavu.

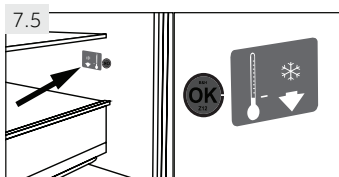

7.5 Indikátor správnej teploty

Indikátor správnej teploty (obr. 7.5) je možné využiť na udržiavanie teploty pod +4 °C. Ak indikátor neukazuje „OK“, postupne znižujte teplotu.



Poznámka: Nálepka OK

Po zapnutí spotrebiča môže trvať až 12 hodín, kým je dosiahnutá správna teplota.

7.6 Svetlo

Pri otvorení dvierok sa rozsvieti vnútorné LED osvetlenie. Výkon svetiel nie je ovplyvnený ďalšími nastaveniami ostatných zariadení.

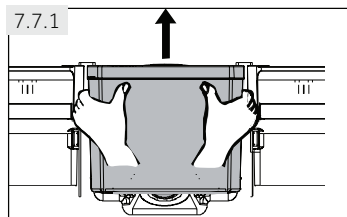

7.7 Nádrž na vodu

7.7.1 Vybratie zásobníka dávkovača na vodu

Zásobník na vodu môže byť vybratý za účelom čistenia a znovu nainštalovaný rovnakým spôsobom ako polička dvierok (obr. 7.7.1).

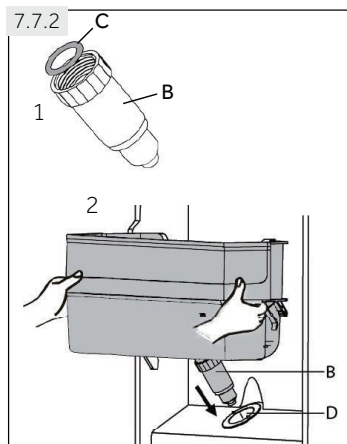

7.7.1 Inštalácia dávkovača na vodu

1. Uistite sa, či je náustok dávkovača vody (B) pevne priskrutkovaný k zásobníku vody a biely O-kružok (C) je v svojej polohe (Obr. 7.7.2-1).
2. Umiestnite zásobník na vodu do polohy tak, že náustok dávkovača vody (B) zapadá do otvoru dvierok (D) (Obr. 7.7.2-2)



Poznámka: Zásobník na vodu

- Uistite sa, či je hrdlo pevne naskrutkované na zásobník na vodu a biely O-kružok (C) je vo svojej polohe. Ak nie je zásobník na vodu vložený správne, cez spoje môže vytekať voda.
- Pri demontáži alebo montáži zásobníka na vodu nepoužívajte nadmernú silu, aby nedošlo k poškodeniu zásobníka.

7.8 Vyberateľná zásuvka mrazničky

Ak chcete vybrať zásuvku, vytiahnite ju v maximálnej miere (1), zdvihnite a vyberte ju (2). (obr. 7.8).

Ak chcete zásuvku vrátiť, vykonajte vyššie uvedené kroky v opačnom poradí.

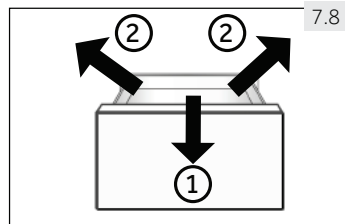

UPOZORNENIE!

Nepreťažujte zásuvky: Maximálne zaťaženie každej zásuvky je: 35 kg!

7.9 Priehradka na predmrazenie

Horná zásuvka je vybavená regálom na predmrazenie, ktorý je možné v prípade potreby umiestiť aj do spodnej zásuvky. (obr. 7.9). Čerstvo mrazené potraviny je možné oddeliť od už zmrazených, takže proces zmrazovania môže prebiehať plynule a už zmrazené potraviny sa nezohrejú. Ak zmeníte usporiadanie zmrazených potravín, je možné tieto priestory využiť na jednoduché uloženie malých vecí, napr. byliniek, zmrzliny alebo zásobníka na kocky ľadu.

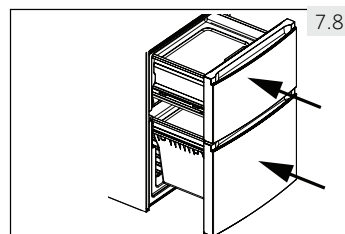
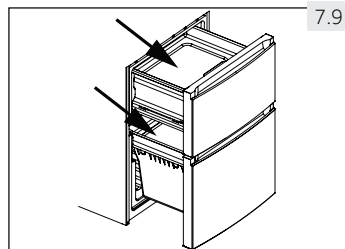



UPOZORNENIE!

Skôr ako začnete s čistením spotrebiča, odpojte ho od elektrickej siete.

8.1 Všeobecne

Spotrebič čistite len vtedy, keď je prázdny alebo ak je v ňom len malé množstvo uskladnených potravín.

Spotrebič by sa mal čistiť každé 4 týždne, či už z dôvodu správnej údržby, alebo aby sa zabránilo pachom z nesprávne uchovávaných potravín.



UPOZORNENIE!

- ▶ Spotrebič nečistite tvrdými kefami, drôtenými kefami, čistiacimi práškami, benzínom, amylacetátmi, acetónmi a podobnými organickými rozpúšťadlami, kyselinami alebo alkalickými čističmi. Aby ste sa vyhli poškodeniu spotrebiča, používajte na čistenie špeciálne čistiace prostriedky určené pre chladničky.
- ▶ V priebehu čistenia na spotrebič nestriekajte ani ho neoplachujte vodou.
- ▶ Nepoužívajte pri čistení kropiace ani parné zariadenia.
- ▶ Studené sklenené poličky neumývajte horúcou vodou. Náhla zmena teploty by mohla spôsobiť prasknutie skla.
- ▶ Nedotýkajte sa vnútorného povrchu priestoru mrazničky, predovšetkým mokrými rukami, pretože by vám mohli k povrchu primrznúť.
- ▶ Ak dôjde k zohriatiu, skontrolujte stav zmrazených potravín.

8.1

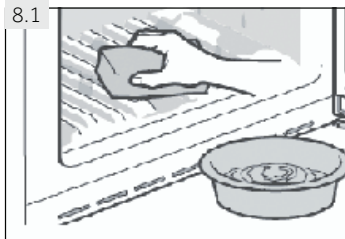

- ▶ Tesnenie na dverkách musí byť vždy čisté.
- ▶ Vnútrotný priestor a povrch spotrebiča čistite špongiou navlhčenou teplou vodou a neutrálnym čistiacim prostriedkom (obr. 8.1).
- ▶ Spotrebič umyte a osušte jemnou utierkou.
- ▶ Žiadne časti spotrebiča neumývajte v umývačke riadu.
- ▶ Pred opakovaným spustením spotrebiča počkajte najmenej 5 minút, pretože časté zapínanie môže poškodiť kompresor.

8.2 Odmrazovanie

Odmrazovanie chladničky a mrazničky prebieha automaticky, nie je potrebné ho vykonávať ručne.

8.3 Výmena LED svetla

V spotrebiči je ako svetelný zdroj LED svetlo, pretože spotrebovávajú malé množstvo energie a má dlhú životnosť. Ak sa vyskytne nejaká porucha, kontaktujte prosím zákaznícky servis. Pozrite si časť ZÁKAZNÍCKY SERVIS.



UPOZORNENIE!

Nevymieňajte LED svetlo sami, môže ho vymeniť len výrobca alebo autorizovaný servisný technik.

Parameter	
Napätie v V	13,2
Maximálny výkon v W	2
LED špec.	BIELA - 5050
Teplota použitia	-30 °C až +85 °C.

8.4 Čistenie zásobníka na vodu (obr. 8.2)

1. Vyberte zásobník na vodu zo spotrebiča.
2. Zložte kryt (C) a jemne vyskrutkujte náustok dávkovača vody (B).
3. Vyčistite zásobník na vodu a náustok dávkovača vody teplou vodou a tekutým prostriedkom na umývanie riadu. Uistite sa, či ste tento prostriedok úplne opláchlí.

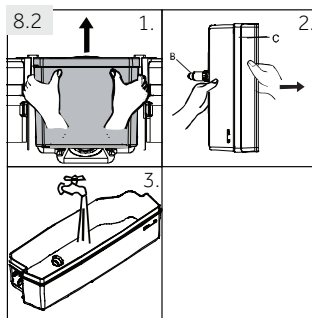

8.5 Dlhodobé nepoužívanie spotrebiča

Ak nepoužívate spotrebič dlhšie obdobie a nevyužili ste pre chladničku funkciu Dovoľenka:

- Vyberte potraviny.
- Odpojte napájací kábel.
- Očistite spotrebič podľa predtým uvedeného postupu.
- Nechajte dverka otvorené, aby ste zabránili vzniku nežiaducich pachov vo vnútri spotrebiča.



Poznámka: Vypnutie

Spotrebič zapnite len vtedy, ak je to nevyhnutné.

8.6 Sťahovanie spotrebiča

1. Vyberte všetky potraviny a odpojte spotrebič od elektrickej siete.
2. Poličky a všetky pohyblivé časti v chladničke a mrazničke zaistite lepiacou páskou.
3. Nenakláňajte spotrebič pod väčším uhlom ako 45°, aby nedošlo k poškodeniu chladiaceho systému.



UPOZORNENIE!

- Spotrebič dvíhajte sa rukoväťe.
- Nikdy neumiestňujte spotrebič na podlahu v horizontálnej polohe.

Mnoho vzniknutých problémov môžete vyriešiť sami bez špeciálnej kvalifikácie. Ak sa vyskytne nejaký problém, skôr ako sa obrátite na predajcu, skontrolujte všetky uvedené možnosti a postupujte podľa nižšie uvedených pokynov. Viď ZÁKAZNÍCKY SERVIS.



UPOZORNENIE!

- ▶ Pred vykonávaním údržby spotrebič vypnite a odpojte ho od elektrickej siete.
- ▶ Elektrické časti smie opravovať len kvalifikovaný odborník, pretože neodborné zásahy by mohli spôsobiť rozsiahle následné poškodenia.
- ▶ Poškodený napájací kábel musí vymeniť výrobca, autorizovaný servis alebo podobne kvalifikovaná osoba, aby sa zabránilo možným rizikám.

9.1 Tabuľka riešenia problémov

Problém	Možná príčina	Možné riešenie
Nefunguje kompresor.	<ul style="list-style-type: none"> • Zástrčka nie je pripojená do elektrickej zásuvky. • Spotrebič je vo fáze odmrazovania. 	<ul style="list-style-type: none"> • Pripojte spotrebič do elektrickej siete. • Pri automatickom odmrazovaní je to normálne.
Spotrebič pracuje často alebo pracuje veľmi dlho.	<ul style="list-style-type: none"> • Vnútoraná alebo vonkajšia teplota je veľmi vysoká. • Spotrebič bol nejaký čas bez prívodu elektrickej energie. • Dvierka spotrebiča nie sú tesne zatvorené. • Dvierka spotrebiča sa otvárajú veľmi často alebo na dlhý čas. • Nastavená teplota mrazničky je veľmi nízka. • Tesnenie dvierok je znečistené, opotrebované, prasknuté alebo nevhodné. • Nie je zaistená požadovaná cirkulácia vzduchu. 	<ul style="list-style-type: none"> • V tomto prípade je bežné, že spotrebič pracuje dlhší čas. • Bežne trvá 8 až 12 hodín, kým sa spotrebič úplne ochladí. • Zatvorte dvierka/zásuvky a skontrolujte, či stojí spotrebič na rovnom podklade a či sa dvierok nedotýkajú žiadne potraviny ani iné prekážky. • Neotvárajte dvierka chladničky veľmi často. • Nastavte vyššiu teplotu, ak sa spotrebič nedostane na uspokojivú teplotu. Ustálenie teploty chladničky trvá 24 hodín. • Očistite tesnenia dvierok alebo ich nechajte vymeniť v zákazníckom servise. • Zaisťte dostatočnú ventiláciu.
Vnútro chladničky je znečistené a/alebo zápacha.	<ul style="list-style-type: none"> • Je potrebné vyčistiť vnútro chladničky. • V chladničke sú uložené potraviny s výraznou vôňou. 	<ul style="list-style-type: none"> • Umyte vnútro chladničky. • Potraviny dôkladne zabaľte.

Problém	Možná príčina	Možné riešenie
Vo vnútri spotrebiča nie je dostatočne chladno.	<ul style="list-style-type: none"> • Je nastavená veľmi vysoká teplota. • Boli vložené teplé potraviny. • Bolo vložených veľmi mnoho potravín súčasne. • Potraviny sú veľmi blízko pri sebe. • Dvierka/zásuvky spotrebiča nie sú tesne zatvorené. • Dvierka/zásuvky spotrebiča sa otvárali veľmi často alebo na dlhý čas. 	<ul style="list-style-type: none"> • Nastavte teplotu znovu. • Pred uložením potraviny vždy ochladte. • Ukladajte vždy malé množstvo potravín. • Medzi potravinami nechávajte medzery, aby mohol vzduch voľne prúdiť. • Zatvorte dvierka/zásuvku. • Neotvárajte dvierka/zásuvky chladničky veľmi často.
Vo vnútri spotrebiča je veľmi chladno.	<ul style="list-style-type: none"> • Nastavená teplota je veľmi nízka. • Funkcia Power-Freeze je aktívna alebo pracuje veľmi dlho. 	<ul style="list-style-type: none"> • Na stavte teplotu znovu. • Vypnite funkciu Power-Freeze.
Na vnútornej strane chladničky sa kondenzuje vlhkosť.	<ul style="list-style-type: none"> • Ovzdušie je veľmi teplé a veľmi vlhké. • Dvierka/zásuvky spotrebiča nie sú tesne zatvorené. • Dvierka/zásuvky spotrebiča sa otvárali veľmi často alebo na dlhý čas. • Nádobu na potraviny alebo tekutiny sú otvorené. 	<ul style="list-style-type: none"> • Zvýšte teplotu. • Zatvorte dvierka/zásuvku. • Neotvárajte dvierka/zásuvky chladničky veľmi často. • Nechajte horúce jedlo vychladnúť na izbovú teplotu a zakryte potraviny a tekutiny.
Na vonkajšom povrchu alebo medzi dvierkami sa hromadí vlhkosť.	<ul style="list-style-type: none"> • Ovzdušie je veľmi teplé a veľmi vlhké. • Dvierka/zásuvky nie sú tesne zatvorené. Kondenzáciu spôsobuje studený vzduch v spotrebiči a teplý vzduch vonku. 	<ul style="list-style-type: none"> • To je vo vlhkom prostredí normálne. Zmena nastane, keď poklesne vlhkosť. • Uistite sa, či sú dvierka/zásuvky tesne zatvorené.
V mrazničke je hrubá vrstva ľadu a námrazy.	<ul style="list-style-type: none"> • Potraviny neboli správne zabalené. • Dvierka/zásuvky spotrebiča nie sú tesne zatvorené. • Dvierka/zásuvky spotrebiča sa otvárali veľmi často alebo na dlhý čas. • Tesnenie dvierok/zásuviek je znečistené, opotrebované, prasknuté alebo nevhodné. • Vo vnútri je prekážka, ktorá bráni správne zatvoreniu dvierok/zásuvky. 	<ul style="list-style-type: none"> • Potraviny vždy správne zabaľte. • Zatvorte dvierka/zásuvku. • Neotvárajte dvierka/zásuvky chladničky veľmi často. • Tesnenie dvierok/zásuvky očistite alebo vymeňte za nové. • Premiestnite poličky, regály dvierok alebo vnútorné zásobníky tak, aby bolo možné zatvoriť dvierka/zásuvku.
Spotrebič robí neobvyklý hluk.	<ul style="list-style-type: none"> • Spotrebič nestojí na rovnej ploche. • Spotrebič je v kontakte s nejakým predmetom. 	<ul style="list-style-type: none"> • Vyrovnajte spotrebič nastavením nožičiek. • Odstráňte predmety z okolia spotrebiča.

Problém	Možná príčina	Možné riešenie
Možno počujete tenký zvuk podobný zvuku tečúcej vody.	<ul style="list-style-type: none"> • Je to normálne. 	<ul style="list-style-type: none"> • -
Počujete pípnutie alarmu.	<ul style="list-style-type: none"> • Sú otvorené dvierka úložného priestoru chladničky. 	<ul style="list-style-type: none"> • Zatvorte dvierka.
Počujete slabé hučanie.	<ul style="list-style-type: none"> • Pracuje antikondenzačný systém 	<ul style="list-style-type: none"> • Zabraňuje to kondenzácii a je to v poriadku.
Nefunguje vnútorné osvetlenie alebo chladiaci systém.	<ul style="list-style-type: none"> • Zástrčka nie je pripojená do elektrickej zásuvky. • Zdroj napájania nie je v poriadku. • LED osvetlenie nefunguje. 	<ul style="list-style-type: none"> • Pripojte spotrebič do elektrickej siete. • Skontrolujte, či je prívod elektrickej energie v miestnosti. Kontaktujte miestneho dodávateľa elektrickej energie! • Za účelom výmeny svetla prosím kontaktujte servis.
Bočné strany spotrebiča a pásy dvierok sa môžu zohriať.	<ul style="list-style-type: none"> • Je to normálne. 	<ul style="list-style-type: none"> • -

9.2 Prerušenie elektrickej energie

V prípade výpadku elektrického prúdu by mali potraviny zostať bezpečne vychladené v priebehu približne 16 hodín. V prípade ďalšieho výpadku prúdu, predovšetkým v lete, postupujte podľa týchto pokynov:

- ▶ Otvárajte dvierka/zásuvky podľa možnosti čo najmenej.
- ▶ V priebehu výpadku dodávky elektrickej energie nepridávajte do spotrebiča ďalšie potraviny.
- ▶ Ak je výpadok prúdu vopred ohlásený a predpokladaná doba výpadku presahuje 16 hodín, vyrobte ľad a vložte ho do zásobníka v hornej časti chladničky.
- ▶ Hneď ako je dodávka energie obnovená, je nevyhnutné skontrolovať stav potravín.
- ▶ V dôsledku zvýšenia teploty v chladničke v priebehu výpadku elektrického prúdu alebo inej poruchy, dôjde k skráteniu doby uloženia potravín a taktiež sa zníži ich kvalita. Potraviny, ktoré sa rozmrazili, by sa mali buď skoro skonzumovať, alebo uvariť a znovu zmraziť (ak je to vhodné), aby sa predišlo zdravotným rizikám.



Poznámka: Funkcia pamäti pri prerušení napájania

Po obnovení napájania spotrebič pokračuje v nastaveniach, ktoré boli nastavené pred výpadkom elektrickej energie.

10.1 Vybavenie



UPOZORNENIE!

- ▶ Spotrebič je ťažký. So spotrebičom manipulujte vždy najmenej dvaja.
- ▶ Všetky obalové materiály udržiavajte mimo dosahu detí a zlikvidujte ho spôsobom, ktorý je šetrný k životnému prostrediu.
- ▶ Vyberte spotrebič z obalu.
- ▶ Odstráňte všetok baliaci materiál, vrátane priesvitného ochranného filmu.

10.2 Podmienky okolitého prostredia

Teplota v miestnosti by sa mala pohybovať v rozmedzí 10 °C až 43 °C, pretože môže ovplyvňovať teplotu vo vnútri spotrebiča a spotrebu energie. Neinštalujte spotrebič do blízkosti spotrebičov, ktoré produkujú teplo (sporáky, chladničky), bez izolácie.

10.3 Otočenie dvierok

Skôr ako spotrebič trvalo nainštalujete, skontrolujte správne umiestnenie závesu dvierok. Ak je to potrebné, pozrite si časť OBOJSTRANNÉ DVIERKA.

10.4 Priestorové požiadavky

Priestor potrebný pri otvorených dvierkach (obr. 10.4):

Šírka spotrebiča v mm		Hĺbka spotrebiča v mm	
W1	W2	D1	D2
595	925	580	1200

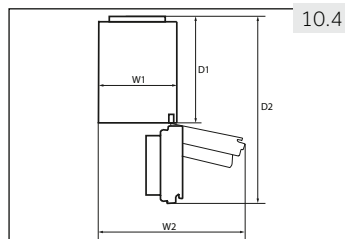

10.5 Ventilačný systém

Na dosiahnutie dostatočnej ventilácie a spotreby, je z dôvodu bezpečnosti potrebné dodržať požiadavky pre správne vetranie (obr. 10.5).

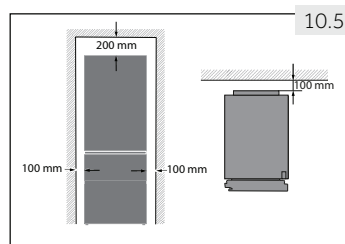

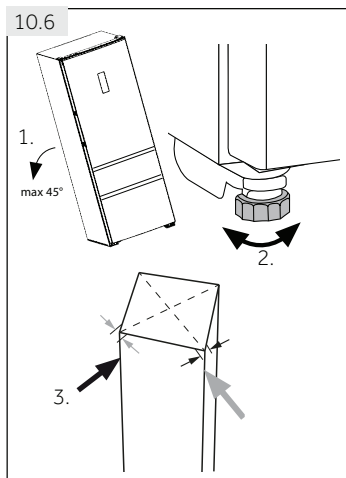

10.6 Umiestnenie spotrebiča

Spotrebič umiestnite na rovný a pevný povrch.

1. Nakloňte spotrebič jemne dozadu.
2. Nastavte nožičky na požadovanú úroveň.
3. Stabilitu spotrebiča skontrolujete tak, že striedavo udríte do protiahlych strán. Mierne vychýlenie by malo byť rovnaké v oboch smeroch. V opačnom prípade by mohlo dôjsť k deformácii rámu; výsledkom môže byť netesniace zatváranie dvierok. Mierne naklonenie na zadnú stranu uľahčuje zatváranie dvierok.

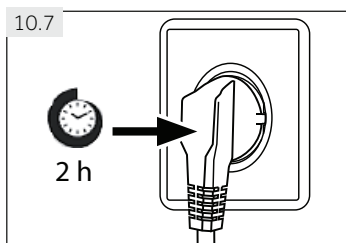

10.7 Čakacia doba

V kapsli kompresora je umiestnený bezúdržbový olej. Pri nakláňaní spotrebiča v priebehu prevozu by sa olej mohol dostať cez zatvorené potrubie. Počkejte najmenej 2 hodiny pred pripojením spotrebiča do elektrickej siete (obr. 10.7), aby sa mohol olej vrátiť do puzdra.

10.8 Elektrické pripojenie

Pred každým pripojením skontrolujte, či:

- ▶ zdroj energie, zásuvka a poistka zodpovedajú údajom na typovom štítku.
- ▶ je zásuvka uzemnená a nepoužívate predlžovací kábel ani viacnásobné zásuvky.
- ▶ sa zástrčka a zásuvka presne zhodujú.

Zástrčku pripojte do riadne nainštalovanej domácej zásuvky.



UPOZORNENIE!

Poškodený napájací kábel musí byť vymenený v zákazníckom servise, aby nedošlo k vzniku nebezpečenstva (pozrite si Záručný list).

10.9 Zmena smeru otvárania dvierok

Skôr ako pripojíte spotrebič do elektrickej siete, mali by ste skontrolovať, či nie je potrebné zmeniť otváranie dvierok z pravej strany (pri dodaní) na ľavú, v závislosti od miesta inštalácie spotrebiča.



UPOZORNENIE!

- ▶ Spotrebič je ťažký. So spotrebičom manipulujte vždy najmenej dvaja.
- ▶ Skôr ako sa pustíte do akejkoľvek činnosti, odpojte ho od elektrickej siete.
- ▶ Nenakláňajte spotrebič pod uhlom väčším ako 45°, aby nedošlo k poškodeniu chladiaceho systému.

Kroky pri montáži (obr. 10.9):

1. Pripravte si potrebné náradie.
2. Odpojte spotrebič od elektrickej siete.
3. Odskrutkujte päť skrutiek, ktoré upevňujú predný panel (1) a vyberte panel (2).
4. Zložte malý kryt predného panela smerom zľava na pravú stranu.
5. Odpojte spojovací kábel.
6. Zložte kryt horného závesu (1) a odskrutkujte horný záves (tri skrutky) na pravej strane (2).
7. Opatrne zdvihnite uvoľnené dvierka chladničky z dolného závesu.
8. Otočte dvierka hore nohami, odskrutkujte kryt (1) a zarážku dvierok (2), ktorá umožní posilnenie dielom (3).
9. Vyberte nový kryt (1) a zarážku dvierok (2), ktorá umožní posilnenie dielom (3) z obalu s príslušenstvom a priskrutkujte ich na opačnú stranu.
10. Zložte spodný záves horných dvierok.
11. Vymeňte záslepky a skrutky na boku.

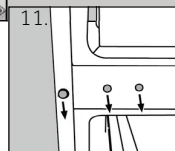
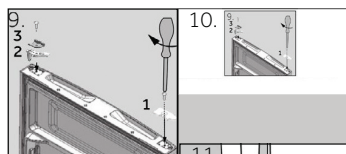
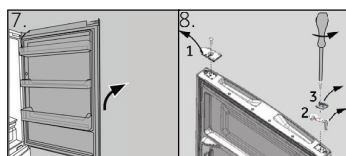
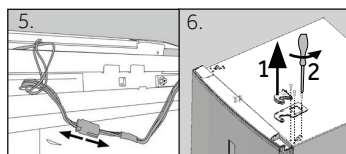
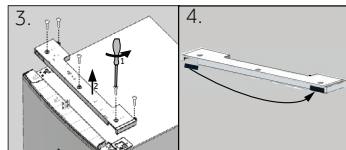
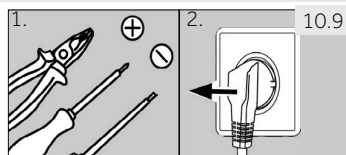

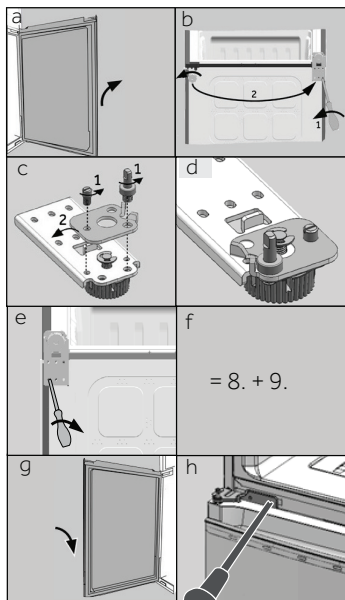

Ďalšie kroky (a-h) sú potrebné len pre modely s dvomi dverkami:

- a Zložte spodné dvierka.
- b Pre tento krok sú potrebné dve osoby; jedna drží spotrebič na svojom mieste a druhá vykonáva montážne kroky!
Nakloňte spotrebič mierne dozadu a zložte spodný záves s nožičkou (1). Zmeňte taktiež pozíciu druhej nožičky (2).
- c Odskrutkujte dva závitové kolíky (1), vyberte spodný záves, otočte ho o 180° (2) a
- d pripevnite späť spodný záves s 2 nastavitelnými skrutkami.
- e Priskrutkujte dolný záves na ľavú stranu spotrebiča.
- f Vykonajte kroky 8 a 9.
- g Opatrne zdvihnite spodné dvierka a nasadte ich na spodný záves tak, aby čap zapadol do pântu.

Uistite sa, či čep zapadá do držiaka závesu spodných dveriek.

- h Vyberte nový záves z obalu s príslušenstvom a priskrutkujte ho na ľavú stranu spotrebiča.
12. Vyberte nový spodný záves horných dveriek z obalu s príslušenstvom a priskrutkujte ho na ľavú stranu spotrebiča.
13. Opatrne zdvihnite horné dvierka a nasadte ich na spodný záves tak, aby čap zapadol do pântu.

Uistite sa, či čep zapadá do držiaka závesu spodných dveriek.

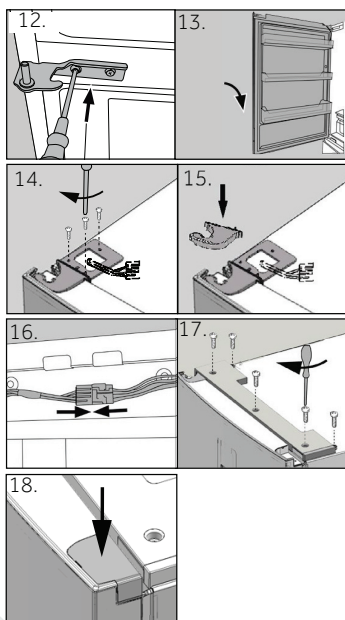

14. Vyberte horný záves z obalu s príslušenstvom. Preložte pripájací kábel cez horný záves a upevnite horný záves tromi skrutkami na ľavej strane spotrebiča.
15. Nasadte kryt závesu (dodávaný v obale s príslušenstvom) na záves.
16. Pripojte pripájací kábel a vložte ho do otvoru.
17. Vráťte späť predný panel a pripevnite ho piatimi skrutkami.
18. Vyberte kryt z obalu s príslušenstvom a pripevnite ho na pravú stranu horných dveriek.

Po zmene závesu dveriek skontrolujte, či je tesnenie dveriek správne umiestnené na plášti a či sú všetky skrutky dostatočne dotiahnuté.

11.1 Informačný list podľa smernice EÚ č. 1060/2010

Obchodná značka	Haier		
Obchodná značka	AFE635C*J HB635C*J	AFE635C*JW	AFE735C*J
Kategória modelu	Chladnička-mraznička		
Trieda energetickej účinnosti	A+	A+	A++
Ročná spotreba energie (kWh/rok) ¹⁾	337	337	265
Objem chladiaceho priestoru (l) ²⁾	233	228	233
Objem mraziaceho priestoru (l)	97	97	97
Počet hviezdíčiek	★☆☆☆		
Teplota ďalších priestorov > 14 °C	Nepoužiteľné		
Beznámrazový systém	Áno		
Zabezpečenie pri výpadku prúdu (h)	13		
Mraziaca kapacita (kg/24 h)	12		
Klimatická trieda Spotrebič je určený pre použitie pri teplote okolitého prostredia medzi 10 °C a 43 °C.	SN/N/ST/T		
Vzduchom šírené emisie hluku (db(A) re 1 pW)	40		
Typ konštrukcie	Voľne stojaca		

¹⁾ na základe výsledkov 24 hodinovej normalizovanej skúšky. Skutočná spotreba energie bude závisieť od používania a umiestnenia spotrebiča.

²⁾ kryt je možné zložiť s cieľom zvýšenia objemu priestoru MyZone.

Obchodná značka	Haier	
Obchodná značka	CFE635C*J HRF-635C*J	CFE735C*J
Kategória modelu	Chladnička-mraznička	
Trieda energetickej účinnosti	A+	A++
Ročná spotreba energie (kWh/rok) ¹⁾	350	275
Objem chladiaceho priestoru (l) ²⁾	233	233
Objem mraziaceho priestoru (l)	108	108
Počet hviezdíčiek		
Teplota ďalších priestorov > 14 °C	Nepoužiteľné	
Beznámrazový systém	Áno	
Zabezpečenie pri výpadku prúdu (h)	13	
Mraziaca kapacita (kg/24 h)	12	
Klimatická trieda Spotrebič je určený pre použitie pri teplote okolitého prostredia medzi 10 °C a 43 °C.	SN/N/ST/T	
Vzduchom šírené emisie hluku (db(A) re 1 pW)	40	
Typ konštrukcie	Voľne stojaca	

¹⁾ na základe výsledkov 24 hodinovej normalizovanej skúšky. Skutočná spotreba energie bude závisieť od používania a umiestnenia spotrebiča.

²⁾ kryt je možné zložiť s cieľom zvýšenia objemu priestoru MyZone.

11.2 Doplnkové technické údaje

Model	AFE635C*J HB635C*J	AFE635C*JW	AFE735C*J
Napätie/Frekvencia	220 - 240 V ~ / 50 Hz		
Vstupný prúd (A)	0,7	0,7	1,4
Hlavná poistka (A)	5,0		
Chladiaca kvapalina	R600a		
Celkový objem (l)	370	365	370
Čistý objem (l)	330	325	330
Rozmery (V/Š/H v mm)			
Hĺbka	657		
Šírka	595		
Výška	1905		

Model	CFE635C*J HRF- 635C*J	CFE735C*J
Napätie/Frekvencia	220 - 240 V ~ / 50 Hz	
Vstupný prúd (A)	1,2	1,4
Hlavná poistka (A)	5,0	
Chladiaca kvapalina	R600a	
Celkový objem (l)	375	
Čistý objem (l)	341	
Rozmery (V/Š/H v mm)		
Hĺbka	657	
Šírka	595	
Výška	1905	

11.3 Normy a smernice **CE**

Tento výrobok vyhovuje požiadavkám všetkých príslušných smerníc ES vrátane súvisiacich harmonizovaných noriem, ktoré sú potrebné na to, aby mohol výrobok niesť označenie CE.

Odporúčame používať originálne náhradné diely a služby zákazníkeho servisu Haier.
Ak máte so spotrebičom nejaký problém, pozrite si prosím najskôr časť RIEŠENIE PROBLÉMOV.

Ak tam nenájdete riešenie, kontaktujte prosím

- ▶ miestneho predajcu alebo
- ▶ časť Service & Support na stránkach www.haier.com, kde môžete nájsť telefónne čísla a môžete aktivovať vašu servisnú požiadavku.

Skôr ako budete kontaktovať naše Servisné stredisko, skontrolujte či máte nižšie uvedené informácie.

Informácie nájdete na výrobnom štítku.

Model _____ Výrobné číslo _____

Skontrolujte taktiež Záručný list, ktorý je dodávaný spolu so spotrebičom pre prípad reklamácie.

Pre všeobecné obchodné otázky kontaktujte naše nižšie uvedené európske adresy.

Európske adresy Haier			
Štát *	Poštová adresa	Štát *	Poštová adresa
Taliansko	Haier Europe Trading SRL Via De Cristoforis, 12 21100 Verese TALIANSKO	Francúzsko	Haier France SAS 3-5 rue des Graviers 92200 Neuilly sur Seine FRANCÚZSKO
Španielsko Portugalsko	Haier Iberia SL Pg. García Faria, 49-51 08019 Barcelona ŠPANIELSKO	Belgicko-FR Belgicko-NL Holandsko Luxembursko	Haier Benelux SA Anderlecht Routě de Lennik 451 BELGICKO
Nemecko Rakúsko	Haier Deutschland GmbH Hewlett-Packard-Str. 4 D-61352 Bad Homburg NEMECKO	Poľsko Česko Maďarsko Grécko Rumunsko Rusko	Haier Poland Sp. zo.o. Al. Jerozolimskie 181B 02-222 Warszawa POLSKO
Spojené kráľovstvo	Haier Appliances UK Co.Ltd. One Crown Square Church Street East Woking, Surrey, GU21 6HR Veľká Británia		

* Viac informácií nájdete na www.haier.com

HRF_HB_AFE_CFE*35C*J_SK-V03_190103

Haier