



Návod na obsluhu

Chladnička-Mraznička

HB17FPAAA

HB20FPAAA

A3FE744CPJ

A3FE743CPJ

A3FE744CSNJ

A3FE744CGBJ

HB20FSNAAA

HB20FGBAAA

SK

Haier

Ďakujeme Vám, že ste si zakúpili spotrebič značky Haier.

Pred použitím spotrebiča si prosím pozorne prečítajte tento návod. V návode nájdete dôležité informácie, vďaka ktorým budete svoj spotrebič využívať naplno, zaistíte bezpečnú a správnu inštaláciu, použitie a údržbu.

Uchovávajte tento návod na vhodnom mieste, aby ste ho mali vždy poruke a mohli tak spotrebič používať bezpečne a správne.

Ak spotrebič predáte, darujete alebo necháte v dome/byty napr. po sťahovaní, zaistíte odovzdanie návodu, aby sa nový majiteľ spotrebiča mohol zoznámiť s pokynmi na jeho bezpečnú obsluhu.



Popis

Upozornenie - Dôležité poučenia o bezpečnosti



Všeobecné informácie a tipy



Informácie týkajúce sa životného prostredia

Likvidácia



Pomôžte chrániť životné prostredie a ľudské zdravie. Obal spotrebiča vyhodte do príslušného kontajnera, aby mohol byť recyklovaný. Pomôžte recyklovať odpad z elektrických a elektronických zariadení. Nevyhadzujte zariadenia označené týmto symbolom do bežného odpadu z domácnosti. Odneste výrobok do miestneho zariadenia na recykláciu alebo sa obráťte na svoje miestne zastupiteľstvo.



UPOZORNENIE

Nebezpečenstvo poranenia alebo udusení!

Chladivo, penové zložky a plyny sa musia zlikvidovať profesionálne. Pred riadnou likvidáciou sa uistite, či nie je poškodené potrubie chladiaceho okruhu. Odpojte spotrebič od elektrickej siete. Odrežte napájací kábel a zlikvidujte ho. Aby nedošlo k zatvoreniu detí alebo domácich zvierat do spotrebiča, vyberte zásobníky a zásuvky a odmontujte západku dvierok a tesnenie.

1- Bezpečnostné informácie.....	4
2- Bežný účel použitia.....	8
3- Popis spotrebiča.....	9
4- Ovládací panel.....	12
5- Použitie.....	13
6- Tipy na úsporu energie.....	21
7- Vybavenie spotrebiča.....	22
8- Starostlivosť a čistenie.....	25
9- Riešenie problémov.....	27
10- Inštalácia.....	30
11- Technické údaje.....	35
12- Zákaznícky servis.....	36

Pred zapnutím spotrebiča si najskôr prečítajte nasledujúce bezpečnostné pokyny!:



UPOZORNENIE!

Pred prvým použitím

- ▶ Skontrolujte, či nedošlo k poškodeniu spotrebiča v priebehu prepravy.
- ▶ Odstráňte všetky obaly a majte ich mimo dosahu detí.
- ▶ Pred inštaláciou spotrebiča počkajte najmenej 2 hodiny, aby bola zaistená úplná funkcia chladiaceho okruhu.
- ▶ So spotrebičom manipulujte vždy minimálne v 2 osobách, pretože je ťažký.

Inštalácia

- ▶ Spotrebič umiestnite na dobre vetranom mieste. Zaistite, aby bola nad spotrebičom medzera minimálne 20 cm a okolo spotrebiča aspoň 10 cm.
- ▶ Nikdy neumiestňujte spotrebič vo vlhkom prostredí alebo na mieste, kde by naň mohla striekať voda. Kvapky vody a škvrnny osušte a utrite mäkkou čistou tkaninou.
- ▶ Neinštalujte spotrebič na priame slnečné žiarenie alebo do blízkosti tepelných zdrojov (napr. sporák, radiátory).
- ▶ Nainštalujte a vyrovajte spotrebič na mieste, ktoré zodpovedá jeho veľkosti a spôsobu používania.
- ▶ Udržiavajte vetracie otvory v spotrebiči alebo vo vstavanej konštrukcii čisté a bez prekážok.
- ▶ Uistite sa, či elektrické údaje na výrobnom štítku súhlasia so sieťovým napájaním. Ak to tak nie je, obráťte sa na elektrikára.
- ▶ Spotrebič je prevádzkový s 220-240 V AC/50 Hz napájaním. Abnormálne kolísanie napätia môže spôsobiť, že sa spotrebič nepodarí spustiť, alebo sa poškodí regulácia teploty alebo kompresor, alebo počas prevádzky môže vznikať abnormálny hluk. V takom prípade musí byť namontovaný automatický regulátor napätia.
- ▶ Použite samostatnú zásuvku na uzemnenie napájania, ktorá je ľahko prístupná. Spotrebič musí byť uzemnený.
- ▶ **Len pre Spojené kráľovstvo:** Napájací kábel spotrebiča je vybavený 3-vodičovou (uzemňovacou) zástrčkou, ktorá je vhodná pre štandardnú 3-vodičovú (uzemňovaciu) zásuvku. Nikdy neodstraňujte ani nedemontujte tretí kolík (uzemnenie). Po inštalácii spotrebiča by zásuvka mala zostať prístupná.
- ▶ Nepoužívajte adaptér s viacerými zásuvkami a predlžovacími káblami.
- ▶ Skontrolujte, či nestojí spotrebič na napájacom kábli. Nestúpajte na napájací kábel.
- ▶ Nepoškodzujte chladiaci okruh.

**UPOZORNENIE!****Každodenné používanie**

- ▶ Spotrebič môžu používať deti od 8 rokov a osoby so zníženými fyzickými, zmyslovými alebo mentálnymi schopnosťami, alebo osoby s nedostatočnými skúsenosťami a znalosťami, ak sú pod dohľadom alebo ak boli poučení ohľadom bezpečného používania spotrebiča a ak chápu možné riziká.
- ▶ Deti mladšie ako 3 roky udržiavajte v bezpečnej vzdialenosti od spotrebiča, ak nie sú pod neustálym dohľadom.
- ▶ So spotrebičom sa nesmú hrať deti.
- ▶ Ak v blízkosti spotrebiča uniká zemný plyn alebo iný horľavý plyn, vypnite ventil unikajúceho plynu, otvorte dvere a okná a neodpájajte alebo nepripájajte napájací kábel toho spotrebiča alebo iného spotrebiča.
- ▶ Venujte pozornosť tomu, či je spotrebič nastavený na prevádzku pri rozsahu okolitej teploty medzi 10 a 43 °C. Ak bude ponechaný dlhší čas v prostredí, kde je teplota vyššia alebo nižšia ako je uvedený rozsah, nemusí správne fungovať.
- ▶ Neumiestňujte nestabilné predmety (ťažké predmety, nádoby s vodou) hore na spotrebič, aby ste zabránili poraneniu osôb spôsobenému pádom alebo úrazu elektrickým prúdom spôsobenému kontaktom s vodou.
- ▶ Neťahajte za police v dverkách. Dvierky by sa mohli pokriviť, polička na fľaše odtrhnúť alebo by sa spotrebič mohol prevrátiť.
- ▶ Dvierka spotrebiča otvárajte a zatvárajte len pomocou rukoväti. Medzera medzi dverkami a medzi dverkami a skrinkou je veľmi úzka. Nedávajte ruky do týchto miest, aby ste sa vyhli pricviknutiu prstov. Dvierka spotrebiča otvárajte a zatvárate len vtedy, ak nie sú v dosahu dveriek malé deti.
- ▶ Neskladujte alebo nepoužívajte horľaviny, výbušniny alebo žieravé materiály v spotrebiči alebo v jeho blízkosti.
- ▶ V spotrebiči neskladujte lieky, baktérie alebo chemické látky. Tento spotrebič je určený pre použitie v domácnosti. Neodporúča sa na skladovanie materiálov s požiadavkami na presné teploty.
- ▶ Nikdy neskladujte tekutiny vo fľašiach alebo plechovkách (s výnimkou liehovín s vysokým obsahom alkoholu), predovšetkým perlivých nápojov, v mrazničke, pretože by v priebehu zmrazovania praskli.
- ▶ Ak v mrazničke došlo k zahriatiu, skontrolujte stav potravín.



UPOZORNENIE!

Každodenné používanie

- ▶ Nenastavujte veľmi nízke teploty v priestore chladničky. Pri vysokom nastavení môže teplota klesnúť pod nulu. Pozor: Môže dôjsť k roztrhnutiu fliaš.
- ▶ Nedotýkajte sa zmrazených potravín mokkými rukami (navlečte si rukavice). Predovšetkým sa vyvarujte konzumácii nanukov ihneď po vybratí z mrazničky. Hrozí nebezpečenstvo omrzlín alebo tvorby pluzgierov z mrazu. Prvá pomoc: ihneď dajte pod tečúcu studenú vodu. V žiadnom prípade sa neodtŕhajte!
- ▶ Nedotýkajte sa vnútorného povrchu mrazničky, keď je zapnutá, hlavne mokkými rukami, pretože by vám ruky mohli primrznúť k povrchu.
- ▶ V prípade výpadku napájania alebo pred čistením spotrebič odpojte od napájania. Skôr ako spotrebič znovu zapnete, počkajte najmenej 5 minút, pretože časté zapínanie môže poškodiť kompresor.
- ▶ Nepoužívajte elektrické zariadenia vo vnútri priestoru spotrebiča, pokiaľ nejde o zariadenia odporúčané výrobcom.

Údržba/čistenie

- ▶ Zaistite, aby boli pri vykonávaní čistenia a údržby deti pod dozorom.
- ▶ Pred vykonávaním akejkoľvek bežnej údržby odpojte spotrebič od elektrickej siete. Skôr ako spotrebič znovu zapnete, počkajte najmenej 5 minút, pretože časté zapínanie môže poškodiť kompresor.
- ▶ Pri odpájaní spotrebiča od el. napájania ťahajte za zástrčku, nie za kábel.
- ▶ Nezoškrabujte námrazu a ľad ostrými predmetmi. Nepoužívajte spreje, elektrické ohrievače ako sú radiátory, fény, parné čističe alebo iné zdroje tepla, aby ste zabránili poškodeniu plastových častí.
- ▶ Na urýchlenie rozmrazenia nepoužívajte mechanické zariadenia alebo iné prostriedky, ako sú odporúčané výrobcom.
- ▶ Ak je napájací kábel poškodený, musí ho vymeniť výrobca, autorizovaný servis alebo podobne kvalifikovaná osoba, aby sa zabránilo možným rizikám.
- ▶ Nepokúšajte sa o opravu spotrebiča vlastnými silami. V prípade potreby opravy spotrebiča kontaktujte náš zákaznícky servis.

**UPOZORNENIE!****Údržba/čistenie**

- ▶ Najmenej raz ročne odstráňte prach zo zadnej časti spotrebiča, aby ste obmedzili riziko vzniku požiaru a taktiež zvýšenú spotrebu energie.
- ▶ Počas čistenia na spotrebič nestriekajte ani ho neoplachujte.
- ▶ Pri čistení nepoužívajte kropiace ani parné zariadenia.
- ▶ Studené sklenené police neumývajte horúcou vodou. Náhla zmena teploty by mohla spôsobiť prasknutie skla.

Informácie o chladiacom plyne**UPOZORNENIE!**

Spotrebič obsahuje horľavé chladivo IZOBUTÁN (R600a). Skontrolujte, či v priebehu prepravy a inštalácie nedošlo k poškodeniu chladiaceho okruhu. Presakujúce chladivo môže spôsobiť poranenie očí alebo sa môže vznietiť. Ak sa vyskytne porucha, majte všetky zdroje otvoreného ohňa ďalej, dôkladne vyvetrajte miestnosť, nepripájajte ani neodpájajte napájacie káble žiadneho spotrebiča v miestnosti. Informujte zákaznícky servis. V prípade, že chladivo príde do kontaktu s očami, ihneď ich opláchnite pod tečúcou vodou a okamžite navštívte očného lekára.

**VAROVANIE!**

Keď zatvoríte dverka, zvislý pás dvierok na ľavých dverkách sa ohne dovnútra (1).

Ak sa pokúsíte zatvoriť ľavé dverka a vertikálny pás na dverkách nie je zahnutý (2), najskôr ho zahnite, v opačnom prípade pás na dverkách zasiahne upevňovací hriadeľ alebo pravé dverka. Tak môže dôjsť k sklzu alebo netesnosti dvierok.

V zvislom nosníku dvierok sa nachádza zohrievací závit. Teplota povrchu trochu vzrastie, čo je normálne a nemá žiaden vplyv na funkcie chladničky.

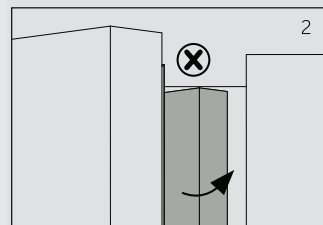
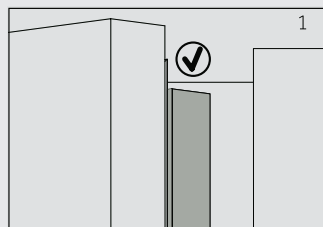

2.1- Bežný účel použitia

Tento spotrebič je určený na chladenie a mrazenie potravín. Je určený výhradne pre použitie v suchom interiéri domácností. Nie je určený pre komerčné alebo priemyselné využitie.

Nie je dovolené spotrebič akokoľvek meniť alebo upravovať. Nedovolené zaobchádzanie môže spôsobiť poruchy a stratu záruky.

2.2 Príslušenstvo

Skontrolujte príslušenstvo a textovú dokumentáciu podľa tohto zoznamu (Obr. 2.2):

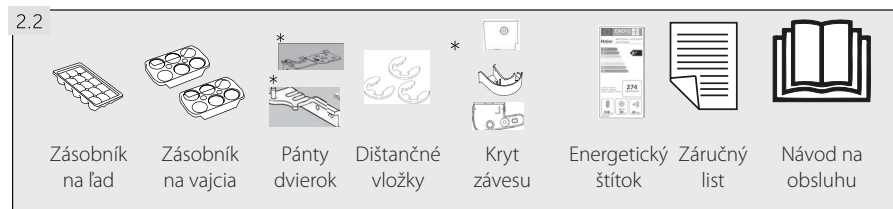

* A3FE744CPJ/A3FE743CPJ/A3FE744CSNJ/A3FE744CGBJ



Poznámka: Rozdiely

Niektoré obrázky v tomto návode sa môžu v dôsledku technických zmien a rozdielnosti modelov odlišovať od Vášho spotrebiča.

Obrázky spotrebiča (Obr. 3)

model: HB20FPAAA/HB17FPAAA/HB20FSNAAA/HB20FGBAAA

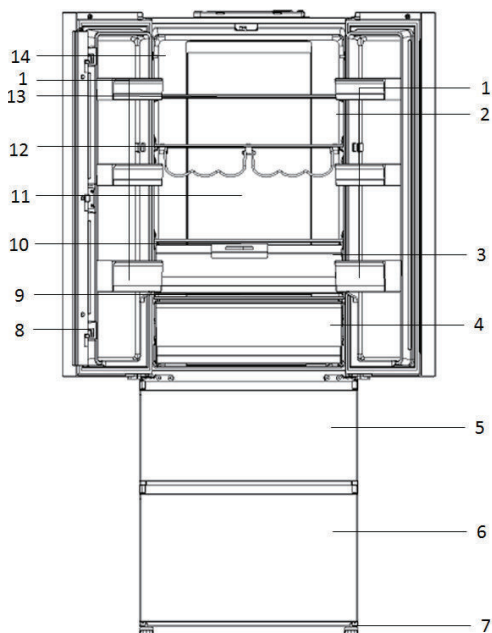

- | | | | |
|---|--|----|--|
| 1 | Polička na dverkách | 9 | Sklenený kryt šuplíka My Zone |
| 2 | Indikátor správnej teploty (voliteľne) | 10 | Kryt šuplíka Vlhkého boxu (Okrem: H B17 FPAAA) |
| 3 | Vlhký box (Okrem: HB17FPAAA) | 11 | Zadné osvetlenie |
| 4 | Šuplík My Zone | 12 | Držiak na fľaše |
| 5 | Horný mraziaci skladovací šuplík | 13 | Sklenená polička |
| 6 | Dolný mraziaci skladovací šuplík | 14 | Typový štítok |
| 7 | Nastavitelné nožičky | | |
| 8 | Prah dverok | | |

model: A3FE743CPJ

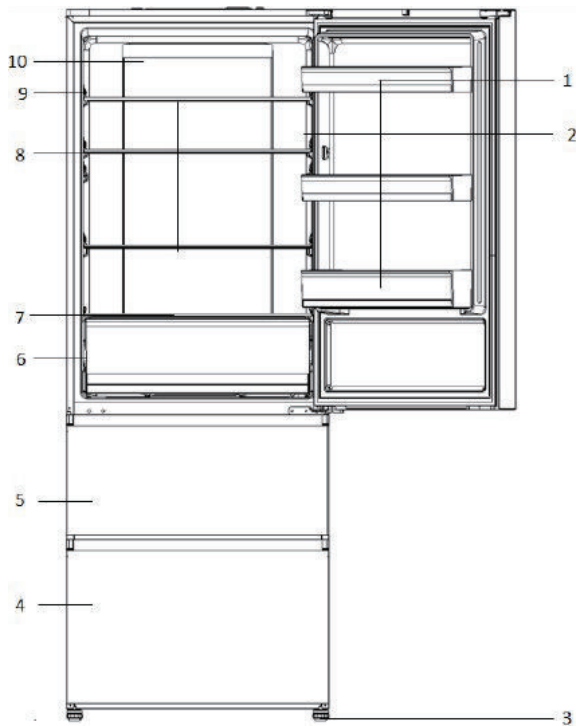

- 1 Polička na dvierkach
- 2 Indikátor správnej teploty (voliteľne)
- 3 Nastaviteľné nožičky
- 4 Dolný mraziaci skladovací šuplík
- 5 Horný mraziaci skladovací šuplík
- 6 Šuplík My Zone
- 7 Sklenený kryt šuplíka My Zone
- 8 Sklenená polička
- 9 Typový štítok
- 10 Zadné osvetlenie

model: A3FE744CPJ/A3FE744CSNJ/A3FE744CGBJ

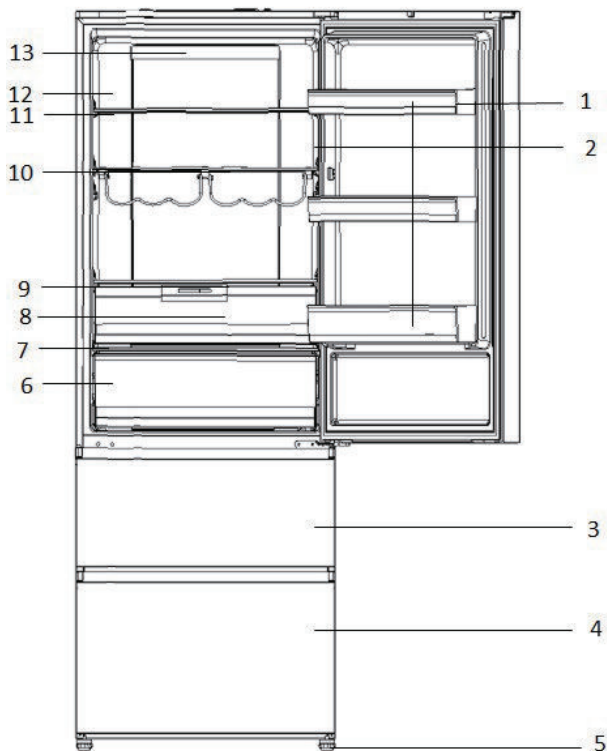

- | | | | |
|---|--|----|------------------------------------|
| 1 | Polička na dvierkach | 9 | Sklenený kryt šuplíka Vlhkého boxu |
| 2 | Indikátor správnej teploty (voliteľne) | 10 | Držiak na fľaše |
| 3 | Horný mraziaci skladovací šuplík | 11 | Sklenená polička |
| 4 | Dolný mraziaci skladovací šuplík | 12 | Typový štítok |
| 5 | Nastaviteľné nožičky | 13 | Zadné osvetlenie |
| 6 | Šuplík My Zone | | |
| 7 | Sklenený kryt šuplíka My Zone | | |
| 8 | Vlhký box | | |

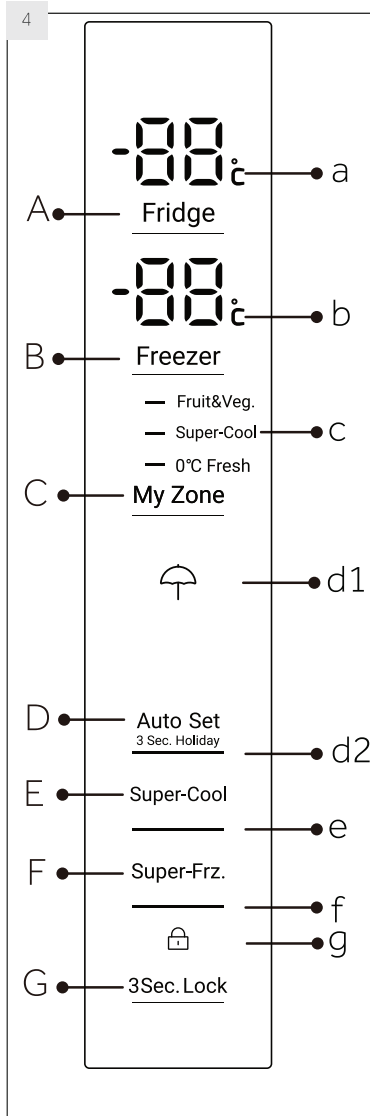

Tlačidlá:

- A Nastavenie teploty chladničky
- B Nastavenie teploty mrazničky
- C Nastavenie My Zone
- D Ovládač režimu Auto Set a funkcie Dovolenka
- E Zapnutie/vypnutie funkcie Extra chladenie
- F Zapnutie/vypnutie funkcie Extra mrazenie
- G Zamknúť/Odomknúť panel

Indikátory:

- a Teplota chladiacej časti
- b Teplota mraziacej časti
- c Funkcia My Zone
- d1 Funkcia „Dovolenka“
- d2 Režim Auto Set
- e Funkcia extra chladenie (Super-Cool)
- f Funkcia extra mrazenie (Super-Freeze)
- g Zámka ovládacieho panela

5.1 Pred prvým použitím

- ▶ Odstráňte všetky obalové materiály, uchovávajte ich mimo dosahu detí a zlikvidujte ich v súlade s ochranou životného prostredia.
- ▶ Skôr ako vložíte do spotrebiča potraviny, očistite ho vnútra aj zvonku vodou a jemným čistiacim prostriedkom.
- ▶ Po vyrovnaní a očistení spotrebiča počkajte najmenej 2 hodiny, kým ho pripojíte do elektrickej siete. Pozrite si časť INŠTALÁCIA.
- ▶ Nechajte priehradky vychladiť na požadovanú teplotu skôr, ako do nich vložíte potraviny. Funkcia „Extra mrazenie“ pomáha rýchlemu ochladeniu mrazničky.
- ▶ Teplota chladničky je automaticky nastavená na 5 °C a teplota mrazničky na -18 °C. Ide o odporúčané nastavenie. Nastavené teploty môžete zmeniť manuálne podľa vlastných požiadaviek. Pozrite si časť REŽIM MANUÁLNEHO NASTAVENIA.

5.2 Dotykové tlačidlá

Tlačidlá na ovládacom paneli sú dotykové tlačidlá, ktoré reagujú na jemný dotyk prstom.

5.3 Zapnutie/vypnutie spotrebiča

Spotrebič je funkčný hneď, ako ho pripojíte do elektrickej siete.

Pri prvom zapnutí spotrebiča sa zobrazí aktuálna teplota chladničky a mrazničky („a“ a „b“). Displej začne blikať. Ak sú dvierka zatvorené, vypne sa po 30 sekundách. Zámka panela môže byť aktívna.



Poznámka: Prednastavenie

- ▶ Spotrebič je nastavený na odporúčanú teplotu 5 °C (chladnička) a -18 °C (mraznička). Za normálnych podmienok okolitého prostredia nie je potrebné teplotu nastavovať.
- ▶ Prednastavená funkcia pre šuplík My Zone je Fruit & Veg.
- ▶ Keď zapnete spotrebič po predchádzajúcom odpojení od elektrickej siete, môže trvať až 12 hodín, pokým dosiahne správne teploty.

Pred vypnutím spotrebič vyprázdňte. Ak chcete spotrebič vypnúť, vytiahnite napájací kábel z elektrickej zásuvky.

5.4 Pohotovostný režim

Displej sa automaticky vypne 30 sekúnd po dotyku tlačidla. Displej sa automaticky zamkne. Pri dotyku ľubovoľného tlačidla alebo otvorení dvierok/zásuvky sa automaticky rozsvieti.

5.5

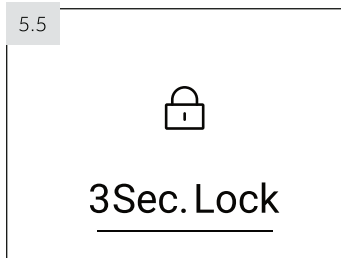

5.5 Zamknutie/Odomknutie panela



Poznámka: Zámka ovládacieho panela

Ovládací panel sa automaticky zablokuje proti aktivácii vtedy, ak nie je v priebehu 30 sekúnd stlačené žiadne tlačidlo. Ak chcete vykonať akékoľvek nastavenie, ovládací panel musí byť odomknutý.

- ▶ Ak chcete zablokovať všetky prvky na paneli proti aktivácii, podržte na 3 sekundy tlačidlo „G“. (obr. 5.5). Rozsvieti sa príslušný indikátor „d“.
- ▶ Ak chcete panel odomknúť, znovu sa dotknite tlačidla.

5.6 Alarm pri otvorených dverkách

Ak sú jedny dverka chladničky otvorené dlhšie ako 1 minútu, ozve sa alarm pre otvorené dverka. Alarm je možné vypnúť zatvorením dvierok. Ak sú dverka otvorené dlhšie ako 7 minút, svetlo vo vnútri chladničky a osvetlenie ovládacieho panela sa automaticky vypne.

5.7 Voľba pracovného režimu

Pre nastavenie spotrebiča môžete zvoliť jednu z nasledujúcich možností:

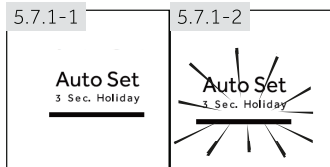

5.7.1 Režim Auto Set

Ak nemáte žiadne špeciálne požiadavky, odporúčame využiť režim Auto Set:

V režime Auto Set si spotrebič automaticky nastavuje teplotu v závislosti od okolitej teploty a od zmien vnútornej teploty. Táto funkcia je úplne automatická.

1. Ak je zamknutý, odomknite panel dotykom tlačidla „G“ (obr. 5.5).
2. Dotknite sa tlačidla „D“ (Fuzzy) (Obr. 5.7.1-1).
3. Rozsvieti sa indikátor „d2“ a funkcia sa aktivuje (obr. 5.7.1-2).

Opakovaním vyššie uvedených krokov, alebo voľbou ďalšej funkcie, môže byť táto funkcia opäť vypnutá.

5.7.2 Režim manuálneho nastavenia

Ak chcete nastaviť teplotu spotrebiča manuálne s ohľadom na uchovávanie špecifických potravín, môžete ju nastaviť prostredníctvom tlačidla nastavenia teploty:



Poznámka: Konflikt s ostatnými funkciami

Teplotu nie je možné nastaviť, ak je aktivovaná akákoľvek iná funkcia (Extra Cool, Extra Freeze, Dovolenka alebo Auto Set), alebo je displej zamknutý. Príslušný indikátor bude blikať a bude sprevádzaný zvukovým signálom.

5.7.2.1 Nastavenie teploty pre chladničku

1. Ak je zamknutý, odomknite panel dotykom tlačidla „G“ (obr. 5.5.).
2. Aby ste zvolili časť chladničky, dotknite sa tlačidla „A“ (Chladnička). Zobrazí sa aktuálna teplota chladiaceho priestoru (obr. 5.7.2-1).
3. Dotknite sa postupne tlačidla „A“ (Chladnička), pokiaľ nezačne blikať požadovaná hodnota teploty (obr. 5.7.2-2). Pri každom dotyku tlačidla zaznie signál. Teplota sa bude zvyšovať po 1 °C, od minimálnej teploty 1 °C po maximálnu teplotu 9 °C. Optimálna teplota v chladničke je 5 °C. Nižšia teplota znamená zbytočnú spotrebu energie.
4. Ak chcete potvrdiť nastavenú teplotu, dotknite sa akéhokoľvek tlačidla okrem „A“ (Chladnička) alebo počkajte 5 sekúnd a nastavená hodnota sa potvrdí automaticky. Zobrazená teplota prestane blikať.

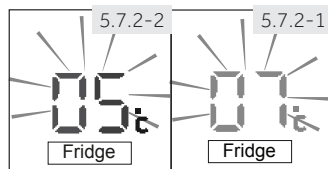

5.7.2.2 Nastavenie teploty pre mrazničku

1. Ak je zamknutý, odomknite panel dotykom tlačidla „G“ (obr. 5.5.).
2. Dotknite sa tlačidla „B“ (Mraznička) pre voľbu časti mrazničky. Zobrazí sa aktuálna teplota mraziaceho priestoru (obr. 5.7.2-3).
3. Dotknite sa postupne tlačidla „B“ (Mraznička), pokiaľ nezačne blikať požadovaná hodnota teploty (obr. 5.7.2-4). Pri každom stlačení tlačidla zaznie signál. Teplota sa bude zvyšovať po 1 °C, od -15 °C po -24 °C. Optimálna teplota v mrazničke je -18 °C. Nižšia teplota znamená zbytočnú spotrebu energie.
4. Ak chcete potvrdiť nastavenú teplotu, stlačte akékoľvek tlačidlo okrem „B“ (Mraznička) alebo počkajte 5 sekúnd a nastavená hodnota sa potvrdí automaticky. Zobrazená teplota prestane blikať.

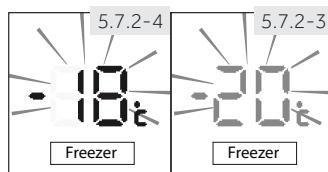

Poznámka: Faktory ovplyvňujúce teplotu

Vnútrné teploty ovplyvňujú nižšie uvedené faktory:

- ▶ Okolité teplota
- ▶ Početnosť otvárania dverí
- ▶ Množstvo uchovávaných potravín
- ▶ Inštalácia spotrebiča

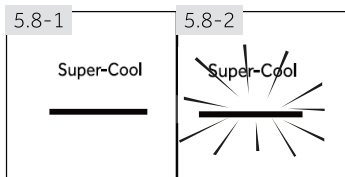

5.8 Funkcia extra chladenie (Super-Cool)

Ak chcete uložiť väčšie množstvo potravín (napr. po nákupe), zapnite funkciu Extra chladenie. Funkcia Extra chladenie urýchli chladenie čerstvých potravín a už uložené potraviny ochráni pred nežiaducim zohriatím. Keď funkcia začína, teplota je takmer +1 °C.

1. Ak je zamknutý, odomknite panel dotykotom tlačidla „G“ (obr. 5.5).
2. Dotknite sa tlačidla „E“ (Super-Cool) (obr. 5.8.-1).
3. Rozsvieti sa indikátor „e“ a funkcia sa aktivuje (obr. 5.8.-2).

Opakovaním vyššie uvedených krokov, alebo voľbou ďalšej funkcie, môže byť táto funkcia opäť vypnutá.



Poznámka: Automaticky sa vypne

Táto funkcia sa automaticky vypne, ak funkcia trvala dlhšie ako 4 hodiny.

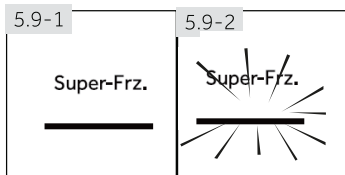

5.9 Funkcia extra mrazenie (Super-Freeze)

Čerstvé potraviny by mali byť úplne zmrazené čo najrýchlejšie. Zachovávajú sa tak najlepšie nutričné hodnoty, vzhľad a chuť. Funkcia Extra mrazenie urýchľuje zmrazenie čerstvých potravín a chráni už uložené potraviny pred nežiaducim zohriatím. Ak potrebujete jednorazovo zmraziť veľké množstvo potravín, odporúčame zapnúť funkciu Extra mrazenie 24 hodín pred použitím mraziaceho priestoru. Pri spustení funkcie je teplota nižšia ako -24 °C.

1. Ak je zamknutý, odomknite panel dotykotom tlačidla „G“ (obr. 5.5).
2. Dotknite sa tlačidla „F“ (Super-Freeze) (obr. 5.9.-1).
3. Rozsvieti sa indikátor „f“ a funkcia sa aktivuje (obr. 5.9.-2).

Opakovaním vyššie uvedených krokov, alebo voľbou ďalšej funkcie, môže byť táto funkcia opäť vypnutá.



Poznámka: Automaticky sa vypne

Po 50 hodinách sa funkcia Extra mrazenie automaticky vypne. Spotrebič potom bude pracovať pri teplote, ktorá bola nastavená pred použitím funkcie Extra mrazenie.

5.10 Funkcia Dovolenka

Touto funkciou nastavíte teplotu spotrebiča na stálych 17 °C.

Vďaka tomu je možné nechať dvierka prázdnej chladničky zatvorené bez toho, aby vznikol zápach alebo pleseň - a to počas dlhej neprítomnosti (napr. počas dovolenky). Časť mrazničky môžete nastaviť podľa ľubovôle.

1. Ak je zamknutý, odomknite panel dotykom tlačidla „G“ (obr. 5.5.).
2. Dotknite sa tlačidla „D“ (Auto Set) na 3 sekundy (Obr. 5.10). Rozsvieti sa indikátor „d1“ a funkcia sa aktivuje.

Opakovaním vyššie uvedených krokov, alebo voľbou inej funkcie, môže byť táto funkcia vypnutá.

5.10



UPOZORNENIE!

Vo funkcii Dovolenka budú kontrolky „Fruit&Veg, Quick cool, 0°C fresh“ v My Zone vypnuté a teplotu My Zone nebude možné nastaviť. Prihradka chladničky a My Zone sa zobrazí v predchádzajúcom nastavení po ukončení funkcie Dovolenka.

5.11 Šuplík My Zone

Priestor chladničky je vybavený šuplíkom My Zone (Obr. 5.11). K dispozícii sú nasledujúce funkcie:

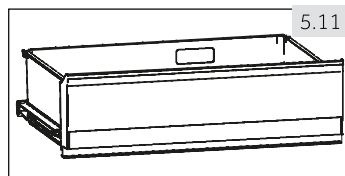

5.11.1 Funkcia „Fruit & Veg.“ (Ovocie a zelenina).

Táto funkcia je vhodná na skladovanie čerstvej zeleniny a ovocia.



Poznámka: Funkcia „Fruit & Veg.“ (Ovocie a zelenina)

Ovocie citlivé na chlad (napr. ananás, avokádo, banány, grapefruity), zelenina (napr. zemiaky, baklažán, fazuľa, uhorky, cukety a paradajky), a syry by sa v šuplíku My Zone skladovať nemali.

5.11.2 Funkcia 0°C Fresh

Táto funkcia nastaví teplotu v šuplíku My Zone na 0 °C. Je vhodná na skladovanie čerstvých potravín, ako je mäso a instantné výrobky. Väčšina potravín zostane pri teplote 0 °C čerstvých, ale nezamrzne.



Poznámka: Funkcia Fresh 0°C

- V dôsledku rozdielného obsahu vody v mäse sa niektoré vlhkejšie mäsa zmrazia pri teplotách nižších ako 0 °C. Z toho dôvodu by veľmi čerstvé mäso malo byť uchovávané v šuplíku My Zone pri teplote minimálne 0 °C.

5.11.3 Q-Cool (Rýchle chladenie)

Táto funkcia umožňuje rýchle chladenie nápojov v plechovkách v krátkom čase. Teplota v priestore MyZone je nastavená na +2 °C



Poznámka: MyZone šuplík

- ▶ Vždy musí byť aktivovaná jedna z troch funkcií priestoru My Zone.
- ▶ Na zníženie teploty chladničky použijete funkciu Q-Cool. Ak ju chcete zvýšiť, použijete funkciu Fruit & Veg.

5.11.4

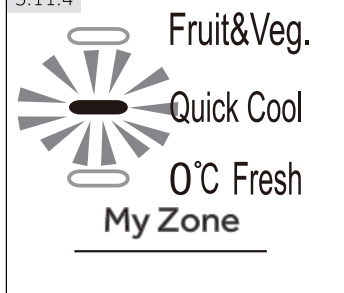

5.11.4 Voľba funkcie pre MyZone box

1. Ak je zamknutý, odomknite panel dotykem tlačidla „G“ (obr. 5.5.).
2. Dotknite sa postupne tlačidla „C“ (MyZone), pokiaľ nezačne blikať požadovaná funkcia (obr. 5.11.4).
3. Po niekoľkých sekundách bude indikátor „ac“ svietiť trvalo a nastavenie bude potvrdené.

5.12

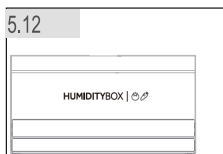

5.12 VLHKÝ BOX

Vlhký box je nastaviteľný (posuňte posuvný blok doľava, aby ste znížili úroveň vlhkosti a na opačnú stranu, aby ste zvýšili úroveň vlhkosti).

5.13 Tipy na uchovávanie čerstvých potravín

5.13.1 Ukladanie do priestoru chladničky

- ▶ Udržiavajte teplotu v chladničke pod 5 °C.
- ▶ Horúce pokrmy sa musia pred uložením do chladničky schladiť na izbovú teplotu.
- ▶ Potraviny by sa mali pred uložením do chladničky umyť a osušiť.
- ▶ Potraviny určené na uloženie do chladničky by mali byť riadne utesnené, aby sa zabránilo zmenám vône alebo chuti.
- ▶ Neskladujte nadmerné množstvo potravín. Pre lepšie a homogénne chladenie nechávajte medzi potravinami medzery, aby mohol okolo nich prúdiť chladný vzduch.
- ▶ Denne používané potraviny by sa mali ukladať do prednej časti políc.
- ▶ Nechajte medzeru medzi potravinami a vnútornými stenami chladničky, aby mohol vzduch voľne prúdiť. Hlavne dajte pozor, aby sa potraviny nedotýkali zadnej steny: mohli by k nej prmrznúť. Zabráňte priamemu kontaktu potravín (hlavne mastných alebo kyslých) s vnútorným povrchom, pretože mastnota a kyseliny ho môžu rozrušiť. Vždy keď narazíte na mastnú/kyslú nečistotu ju ihneď utrite.
- ▶ Zmrazené potraviny rozmrazujte v priestore chladničky. Ušetríte tak energiu.
- ▶ Proces starnutia ovocia a zeleniny, napr. niektorých druhov zeleniny, melónov, papáje,

banánov, ananásu atď., sa môže v chladničke urýchliť. Preto ich nie je vhodné uchovávať v chladničke. Zrenie veľmi nezrelého ovocia sa ale môže o určitý čas urýchliť. Cibuľu, cesnak, zázvor a ďalšiu koreňovú zeleninu je možné uchovávať pri izbovej teplote.

- ▶ Neprijemné pachy vo vnútri chladničky znamenajú, že sa niečo vylialo a je potrebné chladničku vyčistiť. Pozrite si časť „STAROSTLIVOSŤ A ÚDRŽBA“.
- ▶ Rôzne potraviny je potrebné umiestniť na rôzne miesta podľa toho, aké majú vlastnosti: (obr.: 5.13.1).

1 Nakladané potraviny, konzervované potraviny, atď.

2 Maslo, syry, vajcia, korenie, atď.

3 Mäsové výrobky, snack potraviny, atď.

4 Víno, šampanské, atď.

5 Vajcia, konzervované potraviny, korenie, atď.

6 Cestoviny, mlieko, tofu, mliečne výrobky atď.

7 VLHKÝ BOX: ovocie, zelenina, šalát (Fruit & Veg.)

8 Nápoje a zavárané potraviny

9 Šuplík My Zone

Ovocie, zelenina, šalát (Fruit & Veg.)

Konzervované nápoje (Q-Cool)

Surové čerstvé potraviny (0°C Fresh)

1 Nakladané potraviny, konzervované potraviny, atď.

2 Maslo, syry, vajcia, korenie, atď.

3 Mäsové výrobky, snack, cestoviny, mlieko, tofu, mliečne výrobky atď.

4/6 Vajcia, konzervované potraviny, korenie, atď.

5 Nápoje a zavárané potraviny

7 Šuplík My Zone

8 Ovocie, zelenina, šalát (Fruit & Veg.)

Konzervované nápoje (Q-Cool)

Surové čerstvé potraviny (0°C Fresh)

1 Nakladané potraviny, konzervované potraviny, atď.

2 Maslo, syry, vajcia, korenie, atď.

3 Mäsové výrobky, snack potraviny, atď.

4 Víno, šampanské, atď.

5 Vajcia, konzervované potraviny, korenie, atď.

6 Cestoviny, mlieko, tofu, mliečne výrobky atď.

7 VLHKÝ BOX: ovocie, zelenina, šalát (Fruit & Veg.)

8 Nápoje

9 a zavárané potraviny

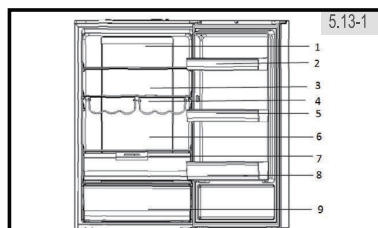

Model:A3FE744CPJ /A3F744CSNJ /A3FE44CGBJ

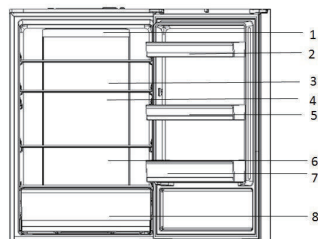

Model:A3FE743CPJ

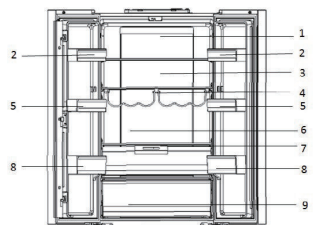

Model:HB20FPAAA /HB17FPAAA /HB20FSNAAA /HB20FGBAAA

5.13.2 Ukladanie do priestoru mrazničky

- ▶ Udržiavajte teplotu v mrazničke pod -18°C .
- ▶ 24 hodín pred mrazením zapnite funkciu Extra mrazenie; pre malé množstvo potravín stačí 4 - 6 hodín.
- ▶ Horúce potraviny je potrebné pred vložením do mrazničky schladiť na izbovú teplotu.
- ▶ Potraviny nakrájané na malé porcie zmrazia rýchlejšie a jednoduchšie sa rozmrazia a uvaria. Odporúčaná hmotnosť každej porcie je do 2,5 kg.
- ▶ Je lepšie potraviny pred vložením do mrazničky zabaliť. Vonkajšia strana obalu musí byť suchá, aby sa balíčky k sebe neprilepili. Obalové materiály musia byť bez zápachu, nepriepustné, nesmú byť toxické ani škodlivé.
- ▶ Aby ste neprekročili dobu skladovania potravín, zapíšte prosím dátum zmrazenia, časový limit a názov potraviny na obal. Riadte sa odporúčanou dobou skladovania pri rôznych potravinách.
- ▶ **UPOZORNENIE!** Kyseliny, žieraviny a soľ atď. môžu narušiť vnútorný povrch mrazničky. Neumiestňujte priamo na vnútorný povrch potraviny, ktoré obsahujú tieto látky (napr. morské ryby). Slanú vodu je potrebné z mrazničky ihneď vyčistiť.
- ▶ Neprekračujte doby skladovania potravín, ktoré sú odporúčané výrobcami. Z mrazničky vyberajte len požadované množstvo potravín.
- ▶ Rozmrazené potraviny rýchlo skonzumujte. Rozmrazené jedlo opäť nezmrázajte, pokiaľ ho najskôr neuvaríte, pretože by to negatívne ovplyvnilo jeho použiteľnosť.
- ▶ Neukladajte do mrazničky nadmerné množstvo čerstvých potravín. Pozrite sa na mraziacu kapacitu mrazničky - viď TECHNICKÉ ÚDAJE alebo údaje na výrobnom štítku.
- ▶ Potraviny je možné uchovávať v mrazničke pri teplote najmenej -18°C v trvaní 2 až 12 mesiacov podľa vlastností potravín (napr. mäso: 3 - 12 mesiacov, zelenina: 6 - 12 mesiacov).
- ▶ Ak chcete zmraziť čerstvé potraviny, zabráňte ich kontaktu s už zmrazenými potravinami. Hrozí nebezpečenstvo roztopenia!

5.13.3 Pri zmrazovaní komerčne mrazených potravín postupujte prosím podľa týchto pokynov:

- ▶ Vždy venujte pozornosť pokynom výrobcu o dĺžke uchovávaní potravín. Neporušujte tieto pokyny!
- ▶ Z dôvodu zachovania kvality potravín sa snažte, aby bola doba medzi nákupom a uložením potravín čo najkratšia.
- ▶ Kupujte potraviny, ktoré boli uchovávané pri teplote -18°C alebo nižšej.
- ▶ Vyhnite sa nákupu potravín, ktoré majú na obale sneh alebo námrazu - môže to značiť, že výrobok bol čiastočne rozmrazený a znovu zmrazený - nárast teploty ovplyvňuje kvalitu potravín.



Tipy na úsporu energie

- ▶ Skontrolujte, či je spotrebič správne odvetrávaný (pozrite si časť INŠTALÁCIA).
- ▶ Neinštalujte spotrebič na priame slnečné žiarenie, alebo do blízkosti tepelných zdrojov (napr. sporák, radiátory).
- ▶ Nenastavujte na spotrebiči zbytočne nízke teploty. Čím nižšia teplota je na spotrebiči nastavená, tým vyššia je spotreba energie.
- ▶ Funkcie EXTRA CHLADENIE a EXTRA MRAZENIE spotrebovávajú viac energie.
- ▶ Teplé potraviny nechajte pred uložením do spotrebiča ochladiť.
- ▶ Dvierka spotrebiča otvárajte čo najmenej a na čo najkratší čas.
- ▶ Spotrebič nenapĺňajte nad mieru, aby nedošlo k skomplikovaniu cirkulácie vzduchu.
- ▶ Vo vnútri potravinového balenia by nemal byť vzduch.
- ▶ Udržiavajte tesnenie dvierok čisté, aby sa dvierka vždy správne zatvorili.
- ▶ Zmrazené potraviny rozmrazujte v priestore chladničky.



Poznámka: Rozdiely v závislosti od modelu

Z dôvodu rôznych modelov, nemusí mať váš spotrebič všetky nasledujúce funkcie. Pozrite si kapitolu POPIS PRODUKTU.

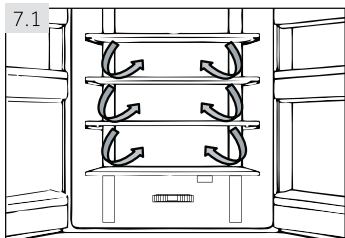

7.1 Viacprúdové chladenie

Chladnička je vybavená systémom viacprúdového chladenia, vďaka ktorému sa prúd studeného vzduchu dostane do každej poličky (obr. 7.1). Pomáha to udržať rovnomernú teplotu a zaistiť tak, že potraviny zostanú dlhšie čerstvé.

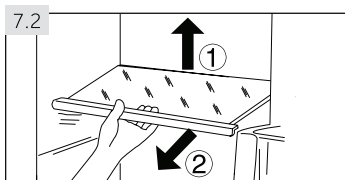

7.2 Nastaviteľné poličky

Výšku políc je možné nastaviť podľa vašich požiadaviek.

1. Ak chcete premiestniť poličku, najskôr nadvihnite jej zadný okraj (1) a potom ju vytiahnite (2) (obr. 7.2).
2. Ak chcete poličku opäť vložiť do chladničky, položte ju na výstupky na oboch stranách a zatlačte ju do krajnej zadnej polohy, pokiaľ nezapadne do žliabkov na stranách.



Poznámka: Poličky

Skontrolujte, či sú všetky strany poličky v rovnakej úrovni.

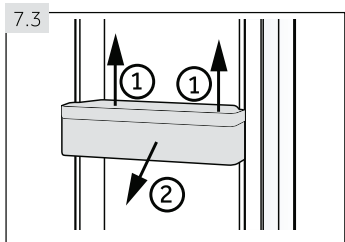

7.3 Vyberateľné poličky dvierok

Poličky dvierok je možné vybrať za účelom čistenia: Položte ruky na oboje strany poličky, zdvihnite ju hore (1) a vytiahnite (2) (obr. 7.3). Ak chcete vrátiť poličku späť do dvierok, vykonajte vyššie uvedený postup opačne.

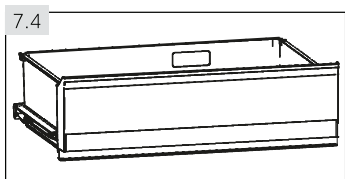

7.4 Šuplík My Zone

Ak chcete využívať a nastaviť priestor My Zone (obr. 7.4), pozrite si časť POUŽITIE (Šuplík My Zone).

7.5 VOLITEĽNÉ: Indikátor správnej teploty

Indikátor správnej teploty (obr. 7.5) je možné využiť na udržiavanie teploty pod +4 °C. Ak indikátor neukazuje „OK“, postupne znižujte teplotu.

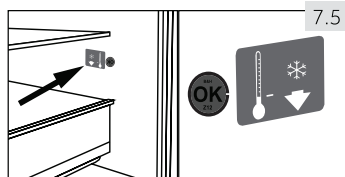

Poznámka: Nálepka OK

Po zapnutí spotrebiča môže trvať až 12 hodín, pokiaľ je dosiahnutá správna teplota.

7.6 Vyberateľný šuplík mrazničky

Ak chcete vybrať šuplík, vytiahnite ho v maximálnej miere (1), zdvihnite a vyberte ho (2). (obr. 7.6). Ak chcete šuplík vrátiť, vykonajte vyššie uvedené kroky v opačnom poradí.

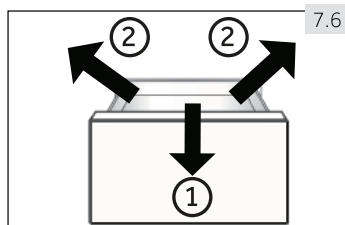

7.7 Odnímateľná spojovacia tyč

Tyč môže byť vybraná po vybratí horného šuplíka mrazničky (obr. 7.7):

1. Stlačte zásobník (1) plastového držiaka (A) a presuňte ho von (2).
2. Opakujte krok 1 na druhej strane.
3. Vyberte (3) spojovaciu tyč (B).

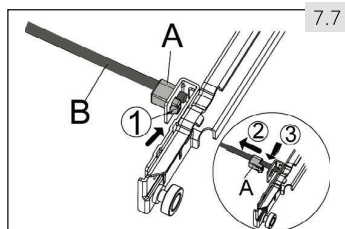

Ak chcete spojovaciu tyč vložiť, vykonajte vyššie uvedené kroky v opačnom poradí.

7.8 3D-mraziaci šuplík

Šuplíky v mrazničke (obr. 7.8) je možné úplne vytiahnuť v priamom smere. Sú namontované na ľahko sa otáčajúce výsuvné koľajničky, takže môžete pohodlne vkladať a vyberať zmrazené potraviny. Vďaka mechanizmu automatického zatvárania dverí je ovládanie jednoduché a šetrí energiu.

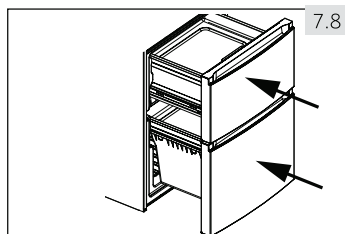

UPOZORNENIE!

Nepreťažujte šuplíky: Maximálne zaťaženie každého šuplíka je: 35 kg!

7.9-1

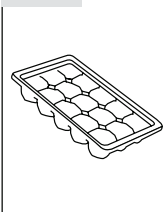

7.9-2

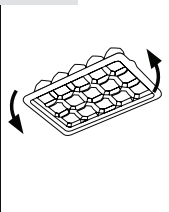

7.9 Zásobník na kocky ľadu

1. Naplňte zásobník na kocky ľadu vodou do 3/4, zatvorte ho vekom a vložte ho do jedného z priestorov šuplíka mrazničky (obr. 7.9-1).
2. Aby sa kocky ľadu uvoľnili, jemne pootočte zásobník alebo ho podržte pod tečúcou vodou (obr. 7.9-2).

7.10-1

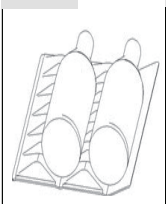

7.10-2

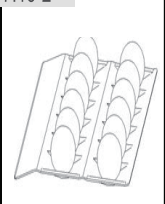

7.10 Stojan na víno & Zásobník na vajcia

(model: A3FE743CPJ/HB17FPAAA)

1. Udržiavajte ich na plocho.
2. Pozorne sledujte pre vkladanie vína (obr. 7.10-1)
3. Zadná strana je pre vajcia (obr. 7.10-2)

7.11 Osvetlenie

Pri otvorení dvierok sa rozsvieti vnútorné LED osvetlenie. Výkon osvetlenia nie je ovplyvnený ďalšími nastaveniami ostatných zariadení.

7.12-1



7.12-2

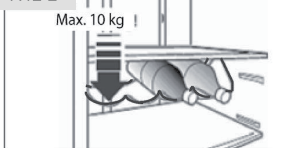

7.12 Skladací stojan na fľaše

(model: HB20FPAAA/A3FE744CPJ/A3FE744CSNJ/
A3FE744CGBJ/HB20FSNAAA/HB20FGBAAA)

Pre obvyklé použitie

1. Stiahnite dole držiaky stojana na fľaše (obr. 7.12-1).
2. Vložte fľaše do stojanu (obr. 7.12-2).

Keď sa nepoužíva, stojan na fľaše je možné zložiť späť, aby sa ušetrilo miesto.



UPOZORNENIE!

Uistite sa, že celková hmotnosť fliaš nepresiahne 10 kg.

7.13

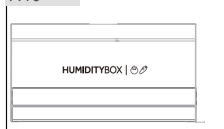

7.13 VLHKÝ BOX

(model: HB20FPAAA/A3FE744CPJ/A3FE744CSNJ/
A3FE744CGBJ/HB20FSNAAA/HB20FGBAAA/
HB17FPAAA)

Ak chcete využívať a nastaviť priestor VLHKÝ BOX (obr. 7.12), vyhľadajte prosím časť POUŽITIE (VLHKÝ BOX).

**UPOZORNENIE!**

Skôr ako začnete s čistením spotrebiča, odpojte ho od elektrickej siete.

8.1 Všeobecne

Spotrebič čistite len vtedy, keď je prázdny alebo ak je v ňom len malé množstvo uskladnených potravín.

Spotrebič by sa mal čistiť každé štyri týždne, či už z dôvodu správnej údržby, alebo aby sa zabránilo pachom z nesprávne uchovávaných potravín.

**UPOZORNENIE!**

- ▶ Spotrebič nečistite tvrdými kefami, drôtenými kefami, čistiacimi práškami, benzínom, amyloacetátmi, acetónmi a podobnými organickými rozpúšťadlami, kyselinami alebo alkalickými čistiacimi. Aby ste sa vyhli poškodeniu spotrebiča, používajte na čistenie špeciálne čistiace prostriedky určené pre chladničky.
 - ▶ V priebehu čistenia na spotrebič nestriekajte ani ho neoplachujte vodou.
 - ▶ Nepoužívajte pri čistení kropiace ani parné zariadenia.
 - ▶ Studené sklenené poháre neumývajte horúcou vodou. Náhla zmena teploty by mohla spôsobiť prasknutie skla.
 - ▶ Nedotýkajte sa vnútorného povrchu priestoru mrazničky, predovšetkým mokrymi rukami, pretože by vám mohli k povrchu prmrznúť.
 - ▶ Ak dôjde k zohriatiu, skontrolujte stav zmrazených potravín.
- ▶ Tesnenie na dverkách musí byť vždy čisté.
 - ▶ Vnútroň priestor a povrch spotrebiča čistite špongiou navlhčenou teplou vodou a neutrálnym čistiacim prostriedkom (obr. 8.1).
 - ▶ Spotrebič umyte a vysušte jemnou utierkou.
 - ▶ Žiadne časti spotrebiča neumývajte v umývačke riadu.
 - ▶ Pred opakovaným spustením spotrebiča počkajte najmenej 5 minút, pretože časté zapínanie môže poškodiť kompresor.

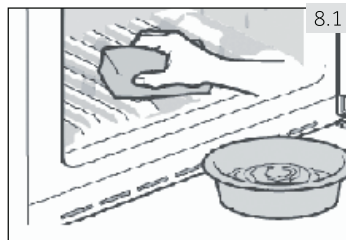
**8.2 Odmrazovanie**

Odmrazovanie chladničky a mrazničky prebieha automaticky, nie je potrebné ho vykonávať ručne.

8.3 Výmena LED svetla

V spotrebiči je ako svetelný zdroj LED osvetlenie, pretože spotrebovávajú malé množstvo energie a majú dlhú životnosť. Ak sa vyskytne nejaká porucha, kontaktujte prosím zákaznícky servis. Pozrite časť ZÁKAZNÍCKY SERVIS.

**UPOZORNENIE!**

Nevymieňajte LED svetlo sami, môže ho vymeniť len výrobca alebo autorizovaný servisný technik.

V spotrebiči je ako svetelný zdroj LED svetlo, pretože spotrebováva malé množstvo energie a má dlhú životnosť. Ak sa vyskytne nejaká porucha, kontaktujte prosím zákaznícky servis. Pozrite si časť ZÁKAZNÍCKY SERVIS.

Parametre osvetlenia:

Napätie 12 V; Max. výkon: 2 W

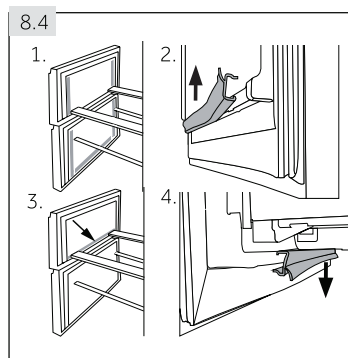

8.4 Odnímateľné doplnkové tesnenie dvierok

Pre horný a dolný šuplík mrazničky je k dispozícii šesť doplnkových tesnení.

1. Umiestnite päť označených tesnení dvierok na horný a dolný šuplík mrazničky (obr. 8.4-1.).
2. Zaistite, aby bolo tesnenie pripevnené zahnutou časťou smerom dovnútra (obr. 8.4-2.).
3. Umiestnite **spodné** tesnenie hornému šuplíku podľa návodu (obr. 8.4-3.).
4. Zaistite, aby bolo tesnenie pripevnené zahnutou časťou smerom dole (obr. 8.4-4.).

Tieto tesnenia rovnako ako otočné dvierka/tesnenie šuplíkov získate prostredníctvom zákazníckeho servisu (pozrite si Záručný list).

8.5 Dlhodobé nepoužívanie spotrebiča

Ak nepoužívate spotrebič dlhšie obdobie a nevyužili ste pre chladničku funkciu Dovoľenka:

- ▶ Vyberte potraviny.
- ▶ Odpojte napájací kábel.
- ▶ Vyčistite spotrebič podľa predtým uvedeného postupu.
- ▶ Nechajte dvierka a šuplíky otvorené, aby ste zabránili vzniku nežiaducich pachov vo vnútri spotrebiča.



Poznámka: Vypnutie

Spotrebič zapnite len vtedy, ak je to nevyhnutné.

8.6 Sťahovanie spotrebiča

1. Vyberte všetky potraviny a odpojte spotrebič od elektrickej siete.
2. Poličky a všetky pohyblivé časti v chladničke a mrazničke zaistite lepiacou páskou.
3. Nenakláňajte spotrebič pod väčším uhlom ako 45°, aby nedošlo k poškodeniu chladiaceho systému.



UPOZORNENIE!

- ▶ Spotrebič nedvíhajte za rukoväť.
- ▶ Nikdy neumiestňujte spotrebič na podlahu v horizontálnej polohe.

Mnoho vzniknutých problémov môžete vyriešiť sami bez špeciálnej kvalifikácie. Ak sa vyskytne nejaký problém, skôr ako sa obrátite na predajcu, skontrolujte všetky uvedené možnosti a postupujte podľa nižšie uvedených pokynov. Viď ZÁKAZNÍCKY SERVIS.



UPOZORNENIE!

- ▶ Pred vykonávaním údržby spotrebič vypnite a odpojte ho od elektrickej siete.
- ▶ Elektrické časti smie opravovať len kvalifikovaný odborník, pretože neodborné zásahy by mohli spôsobiť rozsiahle následné poškodenia.
- ▶ Poškodený napájací kábel musí vymeniť výrobca, autorizovaný servis alebo podobne kvalifikovaná osoba, aby sa zabránilo možným rizikám.

Problém	Možná príčina	Možné riešenie
Nefunguje kompresor.	<ul style="list-style-type: none"> • Zástrčka nie je pripojená do elektrickej zásuvky. • Spotrebič je vo fáze odmrazovania. 	<ul style="list-style-type: none"> • Pripojte spotrebič do elektrickej siete. • Pri automatickom odmrazovaní je to normálne.
Spotrebič pracuje často alebo pracuje veľmi dlho.	<ul style="list-style-type: none"> • Vnútoraná alebo vonkajšia teplota je veľmi vysoká. • Spotrebič bol nejaký čas bez prívodu elektrickej energie. • Dvierka spotrebiča nie sú tesne zatvorené. • Dvierka spotrebiča sa otvárajú veľmi často alebo na dlhý čas. • Nastavená teplota mrazničky je veľmi nízka. • Tesnenie dvierok je znečistené, opotrebované, prasknuté alebo nevhodné. • Nie je zaistená požadovaná cirkulácia vzduchu. 	<ul style="list-style-type: none"> • V tomto prípade je bežné, že spotrebič pracuje dlhší čas. • Bežne trvá 8 až 12 hodín, kým sa spotrebič úplne ochladí. • Zatvorte dvierka/zásuvky a skontrolujte, či stojí spotrebič na rovnom podklade a či sa dvierok nedotýkajú žiadne potraviny ani iné prekážky. • Neotvárajte dvierka chladničky veľmi často. • Nastavte vyššiu teplotu, ak sa spotrebič nedostane na uspokojivú teplotu. Ustálenie teploty chladničky trvá 24 hodín. • Očistite tesnenia dvierok alebo ich nechajte vymeniť v zákazničkom servise. • Zaisťte dostatočnú ventiláciu.
Vnútro chladničky je znečistené a/alebo zapácha.	<ul style="list-style-type: none"> • Je potrebné vyčistiť vnútro chladničky. • V chladničke sú uložené potraviny s výraznou vôňou. 	<ul style="list-style-type: none"> • Umyte vnútro chladničky. • Potraviny dôkladne zabaľte.

Problém	Možná príčina	Možné riešenie
Vo vnútri spotrebiča nie je dostatočne chladno.	<ul style="list-style-type: none"> • Je nastavená veľmi vysoká teplota. • Boli vložené teplé potraviny. • Bolo vložených veľmi mnoho potravín súčasne. • Potraviny sú veľmi blízko pri sebe. • Dvierka/šuplíky spotrebiča nie sú tesne zatvorené. • Dvierka/šuplíky spotrebiča sa otvárali veľmi často alebo na dlhý čas. 	<ul style="list-style-type: none"> • Nastavte teplotu znovu. • Pred uložením potraviny vždy ochladte. • Ukladajte vždy malé množstvo potravín. • Medzi potravinami nechávajte medzery, aby mohol vzduch voľne prúdiť. • Zatvorte dvierka/šuplík. • Neotvárajte dvierka/šuplíky chladničky veľmi často.
Vo vnútri spotrebiča je veľmi chladno.	<ul style="list-style-type: none"> • Nastavená teplota je veľmi nízka. • Funkcia Power-Freeze je aktívna alebo pracuje veľmi dlho. 	<ul style="list-style-type: none"> • Na stavte teplotu znovu. • Vypnite funkciu Power-Freeze.
Na vnútornej strane chladničky sa kondenzuje vlhkosť.	<ul style="list-style-type: none"> • Ovzdušie je veľmi teplé a veľmi vlhké. • Dvierka/šuplíky spotrebiča nie sú tesne zatvorené. • Dvierka/šuplíky spotrebiča sa otvárali veľmi často alebo na dlhý čas. • Nádoby na potraviny alebo tekutiny sú otvorené. 	<ul style="list-style-type: none"> • Zvýšte teplotu. • Zatvorte dvierka/šuplík. • Neotvárajte dvierka/šuplíky chladničky veľmi často. • Nechajte horúce jedlo vychladnúť na izbovú teplotu a zakryte potraviny a tekutiny.
Na vonkajšom povrchu alebo medzi dvierkami sa hromadí vlhkosť.	<ul style="list-style-type: none"> • Ovzdušie je veľmi teplé a veľmi vlhké. • Dvierka/šuplíky nie sú tesne zatvorené. Kondenzáciu spôsobuje studený vzduch v spotrebiči a teplý vzduch vonku. 	<ul style="list-style-type: none"> • To je vo vlhkom prostredí normálne. Zmena nastane, keď poklesne vlhkosť. • Uistite sa, či sú dvierka/šuplíky tesne zatvorené.
V mrazničke je hrubá vrstva ľadu a námrazy.	<ul style="list-style-type: none"> • Potraviny neboli správne zabalené. • Dvierka/šuplíky spotrebiča nie sú tesne zatvorené. • Dvierka/šuplíky spotrebiča sa otvárali veľmi často alebo na dlhý čas. • Tesnenie dvierok/zásuviek je znečistené, opotrebované, prasknuté alebo nevhodné. • Vo vnútri je prekážka, ktorá bráni správne zatvoreniu dvierok/šuplíka. 	<ul style="list-style-type: none"> • Potraviny vždy správne zabalte. • Zatvorte dvierka/šuplík. • Neotvárajte dvierka/šuplíky chladničky veľmi často. • Tesnenie dvierok/šuplíky vyčistite alebo vymeňte za nové. • Premiestnite poličky, regály dvierok alebo vnútorné zásobníky tak, aby bolo možné zatvoriť dvierka/šuplík.
Spotrebič robí neobvyklý hluk.	<ul style="list-style-type: none"> • Spotrebič nestojí na rovnej ploche. • Spotrebič je v kontakte s nejakým predmetom. 	<ul style="list-style-type: none"> • Vyrovnajte spotrebič nastavením nožičiek. • Odstráňte predmety z okolia spotrebiča.

Problém	Možná príčina	Možné riešenie
Možno počujete tenký zvuk podobný zvuku tečúcej vody.	<ul style="list-style-type: none"> • Je to normálne. 	<ul style="list-style-type: none"> • -
Počujete pípnutie alarmu.	<ul style="list-style-type: none"> • Sú otvorené dvierka úložného priestoru chladničky. 	<ul style="list-style-type: none"> • Zatvorte dvierka alebo vypnite alarm manuálne.
Počujete slabé hučanie.	<ul style="list-style-type: none"> • Pracuje antikondenzačný systém 	<ul style="list-style-type: none"> • Zabraňuje to kondenzácii a je to v poriadku.
Nefunguje vnútorné osvetlenie alebo chladiaci systém.	<ul style="list-style-type: none"> • Zástrčka nie je pripojená do elektrickej zásuvky. • Zdroj napájania nie je v poriadku. • LED osvetlenie nefunguje. 	<ul style="list-style-type: none"> • Pripojte spotrebič do elektrickej siete. • Skontrolujte, či je prívod elektrickej energie v miestnosti. Kontaktujte miestneho dodávateľa elektrickej energie! • Za účelom výmeny svetla prosím kontaktujte servis.
Bočné strany spotrebiča a pásy dvierok sa môžu zohriať.	<ul style="list-style-type: none"> • Je to normálne. 	<ul style="list-style-type: none"> • -

9.2 Prerušenie elektrickej energie

V prípade výpadku elektrického prúdu by mali potraviny zostať bezpečne vychladené v priebehu približne 16 hodín. V prípade ďalšieho výpadku prúdu, predovšetkým v lete, postupujte podľa týchto pokynov:

- ▶ Otvárajte dvierka/šuplíky podľa možnosti čo najmenej.
- ▶ V priebehu výpadku dodávky elektrickej energie nepridávajte do spotrebiča ďalšie potraviny.
- ▶ Ak je výpadok prúdu vopred ohlásený a predpokladaná doba výpadku presahuje 20 hodín, vyrobte trochu ľadu a vložte ho do zásobníka v hornej časti chladničky.
- ▶ Hneď ako je dodávka energie obnovená, je nevyhnutné skontrolovať stav potravín.
- ▶ V dôsledku zvýšenia teploty v chladničke v priebehu výpadku elektrického prúdu alebo inej poruchy, dôjde k skráteniu doby uloženia potravín a taktiež sa zníži ich kvalita. Potraviny, ktoré sa rozmrazili, by sa mali buď skoro skonzumovať, alebo uvariť a znovu zmraziť (ak je to vhodné), aby sa predišlo zdravotným rizikám.



Poznámka: Funkcia pamäti pri prerušení napájania

Po obnovení napájania spotrebič pokračuje v nastaveniach, ktoré boli nastavené pred výpadkom elektrickej energie.

10.1 Vybalenie



UPOZORNENIE!

- ▶ Spotrebič je ťažký. So spotrebičom manipulujte vždy najmenej dvaja.
- ▶ Všetky obalové materiály udržiavajte mimo dosahu detí a zlikvidujte ho spôsobom, ktorý je šetrný k životnému prostrediu.
- ▶ Vyberte spotrebič z obalu.
- ▶ Odstráňte všetok baliaci materiál.

10.2 Podmienky okolitého prostredia

Teplota v miestnosti by sa mala pohybovať v rozmedzí 10 °C až 43 °C, pretože môže ovplyvňovať teplotu vo vnútri spotrebiča a spotrebu energie. Neinštalujte spotrebič do blízkosti spotrebičov, ktoré produkujú teplo (sporáky, chladničky), bez izolácie.

10.3 Obrátenie dvierok

(Iba modely A3FE743CPJ/A3FE744CPJ/A3FE744CSNJ/A3FE744CGBJ)

Skôr ako spotrebič nainštalujete, skontrolujte správne umiestnenie závesu dvierok. Ak je to potrebné, pozrite časť OBOJSTRANNÉ DVIERKA.

10.4 Priestorové požiadavky

Priestor potrebný pri otvorených dvierkach (obr. 10.4):

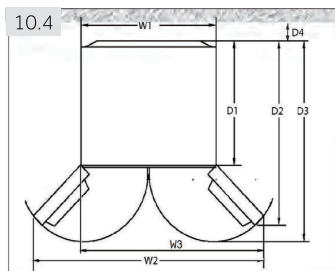

Model	Šírka v mm			Hĺbka v mm			Vzdialenosť ku stene v mm
	W1	W2	W3	D1	D2	D3	
A3FE743CPJ A3FE744CPJ A3FE744CSNJ A3FE744CGBJ	700	-	1198,5	600	1140	1322	100
HB20FPAAA HB17FPAAA HB20FGBAAA HB20FSNAAA	700	1188	-	600	887	966	100

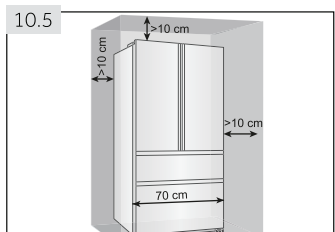

10.5 Ventiláčny systém

Pre dosiahnutie dostatočnej ventilácie a spotreby, je z dôvodu bezpečnosti potrebné dodržať požiadavky pre správne vetranie (obr. 10.5).

10.5 Umiestnenie spotrebiča

Spotrebič umiestnite na rovný a pevný povrch.

1. Nakloňte spotrebič jemne dozadu (obr. 10.5).
2. Nastavte nožičky na požadovanú úroveň.
3. Stabilitu spotrebiča skontrolujte tak, že striedavo udríte do protiahlých strán. Mierne vychýlenie by malo byť rovnaké v oboch smeroch. V opačnom prípade by mohlo dôjsť k deformácii rámu; výsledkom môže byť netesniace zatváranie dvierok. Mierne naklonenie na zadnú stranu uľahčuje zatváranie dvierok.

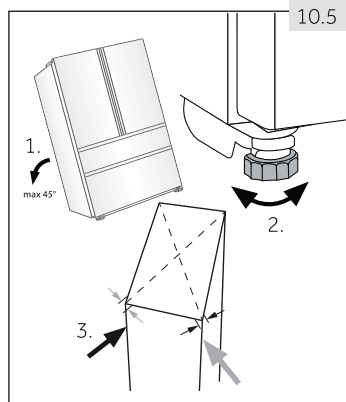

10.6 Jemné doladenie dvierok

Ak nie sú dvierka v jednej rovine, tento nesúlad je možné napraviť nasledujúcim spôsobom:

10.6.1 Použitie nastavovacích nožičiek

Otočte pätku v smere šípky (obr. 10.6-1) na zníženie alebo zvýšenie nožičiek.

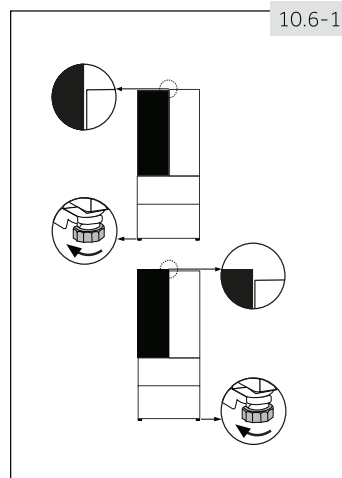

10.6.2 Použitie dištančnej vložky

- ▶ Otvorte horné dvierka a zdvihnite ich.
- ▶ Opatrne nasuňte dištančnú vložku (nájdete ju vo vrecku s príslušenstvom) na biely plastový kruh na strednom závесе ručne alebo pomocou nástrojov, ako sú napríklad kliešte (obr. 10.6-2). Dvierka nepoškrabte alebo na nich nespravte preliačiny.

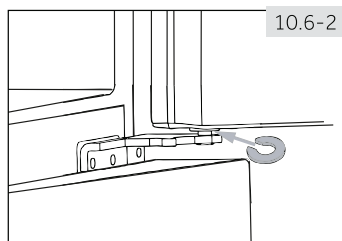

Poznámka: Vyrovnanie

Pri používaní chladničky v budúcnosti, môže jav nerovnomerných dvierok viesť k pokazeniu uložených potravín. Upravte ich podľa vyššie uvedeného spôsobu.

10.7

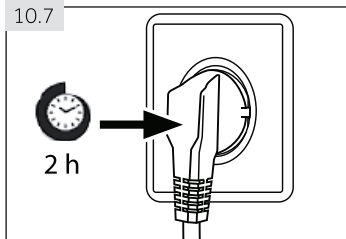

10.7 Čakacia doba

V kapsli kompresora je umiestnený bezúdržbový olej. Pri nakláňaní spotrebiča v priebehu prevozu by sa olej mohol dostať cez zatvorené potrubie. Počkajte najmenej 2 hodiny pred pripojením spotrebiča do elektrickej siete (obr. 10.7), aby sa mohol olej vrátiť do puzdra.

10.8 Elektrické pripojenie

Pred každým pripojením skontrolujte, či:

- ▶ zdroj energie, zásuvka a poistka zodpovedajú údajom na typovom štítku.
- ▶ je zásuvka uzemnená a nepoužívate predlžovací kábel ani viacnásobné zásuvky.
- ▶ sa zástrčka a zásuvka presne zhodujú.

Zástrčku pripojte do riadne nainštalovanej domácej zásuvky.



UPOZORNENIE!

Poškodený napájací kábel musí byť vymenený v zákazníckom servise, aby nedošlo k vzniku nebezpečenstva (pozrite si Záručný list).

Pri umiestňovaní spotrebiča sa uistite, či napájací kábel nie je zachytený alebo poškodený. Neumiestňujte viac prenosných zásuviek alebo prenosných napájacích zdrojov na zadnú stranu spotrebiča.



Dbajte na to, aby nedošlo ku vzniku požiaru zapálením horľavého materiálu.

10.9 Obrátenie dvierok

Skôr ako pripojíte spotrebič do elektrickej siete, mali by ste skontrolovať, či nie je potrebné premiestniť otváranie dvierok z pravej strany (pri dodaní) na ľavú v závislosti od miesta inštalácie spotrebiča.



UPOZORNENIE!

- ▶ Spotrebič je ťažký. Na obrátenie dvierok sú potrebné 2 osoby.
- ▶ Skôr ako sa pustíte do akejkoľvek činnosti, odpojte spotrebič od elektrickej siete.
- ▶ Nenakláňajte spotrebič pod uhlom väčším ako 45°, aby nedošlo k poškodeniu chladiaceho systému.

Kroky počas montáže (obr. 10.9):

1. Pripravte si potrebné náradie.
2. Odpojte spotrebič od elektrickej siete.
3. Odstráňte päť skrutiek, ktoré pripevňujú predný panel (1) a vyberte panel (2). Odstráňte malý kryt predného panela smerom zľava na pravú stranu.
4. Odpojte spojovací kábel.
5. Odstráňte kryt horného závesu (1) a odskrutkujte horný záves (tri skrutky) na pravej strane (2).
6. Opatrne zdvihnite uvoľnené dvierka chladničky z dolného závesu.
7. Otočte dvierka hore nohami, odskrutkujte kryt (1) a zarážku dvierok (2), ktorá sa uvoľní s posledným dielom (3).
8. Odstráňte spodný záves horných dvierok.
9. Vymeňte záslepky a skrutky po stranách.
10. Prehodte zarážku dvierok z aktuálnej strany na opačnú stranu.

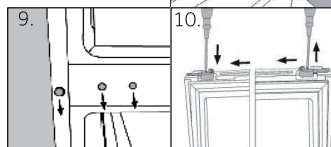
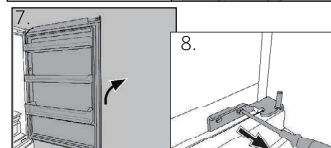
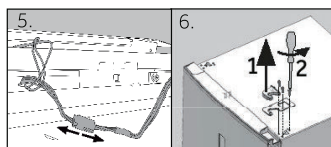
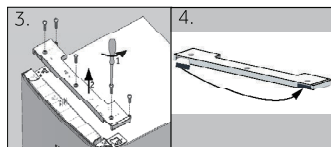
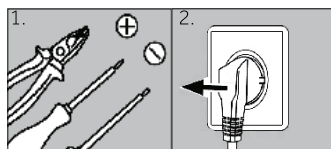

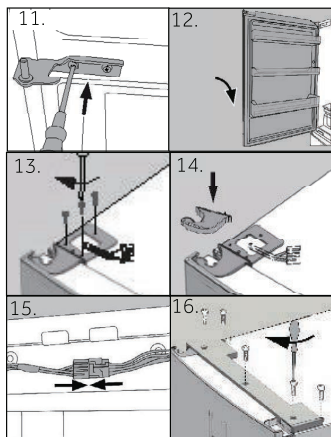

11. Vyberte nový spodný záves horných dvierok z obalu s príslušenstvom a priskrutkujte ho na ľavú stranu spotrebiča.
12. Opatrne zdvihnite horné dvierka a nasadte ich na spodný záves tak, aby čap zapadol do pántu.
13. Vyberte horný záves z obalu s príslušenstvom. Preložte pripájací kábel cez horný záves a pripevnite horný záves s tromi skrutkami na ľavej strane spotrebiča.
14. Nasadte kryt závesu (dodávaný v obale s príslušenstvom) na záves.
15. Zapojte spojovací kábel a vložte ho do otvoru.
16. Vráťte naspäť predný panel a pripevnite ho piatimi skrutkami. Po zmene závesu dvierok skontrolujte, či je tesnenie dvierok správne umiestnené na plášti a či sú všetky skrutky dostatočne dotiahnuté.

11.1 Informačný list podľa smernice EÚ č. 1060/2010

Obchodná značka	Haier			
Identifikačná značka modelu	A3FE743CPJ	A3FE744CPJ A3FE744CSNJ A3FE744CGBJ	HB20FPAAA HB20FSNAAA A3FE744CGBJ	HB17FPAAA
Kategória modelu	Chladnička-mraznička			
Trieda energetickej účinnosti	A++			
Ročná spotreba energie (kWh/rok) ¹⁾	300	310	316	305
Objem chladiaceho priestoru (l)	310	339	333	303
Objem mraziaceho priestoru (l) ****	121	121	121	121
Počet hviezdíček	✱***			
Teplota ďalších priestorov > 14 °C	Nepoužiteľné			
Beznámrazový systém	Áno			
Zabezpečenie pri výpadku prúdu (h)	16			
Mraziaca kapacita (kg/24 h)	14			
Klimatická trieda Spotrebič je určený pre použitie pri teplote okolitého prostredia medzi 10 °C a 43 °C.	SN/N/ST/T			
Vzduchom šírené emisie hluku (db(A) re 1 pW)	38			
Typ konštrukcie	Voľne stojaca			

¹⁾ na základe výsledkov 24 hodinovej normalizovanej skúšky. Skutočná spotreba energie bude závisieť od používania a umiestnenia spotrebiča.

11.2 Doplnkové technické údaje

Celkový objem brutto (l)	489	522	517	485
Čistý objem (l)	431	460	454	424
Napätie/Frekvencia	220 - 240 V~/50 Hz			
Spotreba (W)	120			
Vstupný prúd (A)	1,5			
Hlavná poistka (A)	16			
Chladiaca kvapalina/množstvo	A3FE743CPJ/A3FE744CPJ/HB20FPAAA/A3FE744CSNJ/ A3FE744CGBJ/HB20FSNAAA/HB20FGBAAA/HB17FPAAA: R600a/62g			
Rozmery (v/š/h v mm)	675 x 700 x 1906	675 x 700 x 2006	675 x 700 x 2006	675 x 700 x 1906

11.3 Normy a smernice 

Tento výrobok vyhovuje požiadavkám všetkých príslušných smerníc ES vrátane súvisiacich harmonizovaných noriem, ktoré sú potrebné na to, aby mohol výrobok niesť označenie CE.

Odporúčame používať originálne náhradné diely a služby zákazníkeho servisu Haier.
Ak máte so spotrebičom nejaký problém, pozrite si prosím najskôr časť RIEŠENIE PROBLÉMOV.

Ak tam nenájdete riešenie, kontaktujte prosím

- ▶ miestneho predajcu alebo
- ▶ časť Service & Support na stránkach www.haier.com, kde môžete nájsť telefónne čísla a môžete aktivovať vašu servisnú požiadavku.

Skôr ako budete kontaktovať naše Servisné stredisko, skontrolujte či máte nižšie uvedené informácie.

Informácie nájdete na výrobnom štítku.

Model _____ Výrobné číslo _____

Skontrolujte taktiež Záručný list, ktorý je dodávaný spolu so spotrebičom pre prípad reklamácie.

Pre všeobecné obchodné otázky kontaktujte naše nižšie uvedené európske adresy.

Európske adresy Haier			
Štát *	Poštová adresa	Štát *	Poštová adresa
Taliansko	Haier Europe Trading SRL Via De Cristoforis, 12 21100 Verese TALIANSKO	Francúzsko	Haier France SAS 3-5 rue des Graviers 92200 Neuilly sur Seine FRANCÚZSKO
Španielsko Portugalsko	Haier Iberia SL Pg. García Faria, 49-51 08019 Barcelona ŠPANIELSKO	Belgicko-FR Belgicko-NL Holandsko Luxembursko	Haier Benelux SA Anderlecht Routě de Lennik 451 BELGICKO
Nemecko Rakúsko	Haier Deutschland GmbH Hewlett-Packard-Str. 4 D-61352 Bad Homburg NEMECKO	Poľsko Česko Maďarsko Grécko Rumunsko Rusko	Haier Poland Sp. zo.o. Al. Jerozolimskie 181B 02-222 Warszawa POLSKO
Spojené kráľovstvo	Haier Appliances UK Co.Ltd. One Crown Square Church Street East Woking, Surrey, GU21 6HR Veľká Británia		

* Viac informácií nájdete na www.haier.com

HB20XXX_SK_V02_082019

Haier